



Связывайтесь с SAMSUNG по всему миру

Если у вас есть предложения или вопросы по продуктам Samsung, связывайтесь с информационным центром Samsung.

Страна	Центр поддержки покупателей ☎	Веб-узел
RUSSIA	8-800-555-55-55	www.samsung.com
GEORGIA	8-800-555-555	-
ARMENIA	0-800-05-555	-
AZERBAIJAN	088-55-55-555	-
KAZAKHSTAN	8-10-800-500-55-500(GSM: 7799)	www.samsung.com
UZBEKISTAN	8-10-800-500-55-500	www.samsung.com
KYRGYZSTAN	00-800-500-55-500	www.samsung.com
TADJIKISTAN	8-10-800-500-55-500	www.samsung.com
MONGOLIA		www.samsung.com
UKRAINE	0-800-502-000	www.samsung.ua www.samsung.com/ua_ru
BELARUS	810-800-500-55-500	-
MOLDOVA	00-800-500-55-500	-

**Производитель:**

ООО «Самсунг Электроникс Рус Калуга»,

249002, Калужская обл., Боровский р-н, д. Коряково, Первый Северный проезд, владение 1



UE40ES7507U UE46ES7507U UE55ES7507U

# LED-ТЕЛЕВИЗОР

## руководство пользователя



Благодарим за приобретение продукта компании.  
Для получения более полного обслуживания  
зарегистрируйте свое устройство по адресу  
[www.samsung.com/register](http://www.samsung.com/register)

Модель\_\_\_\_ Серийный номер. \_\_\_\_\_

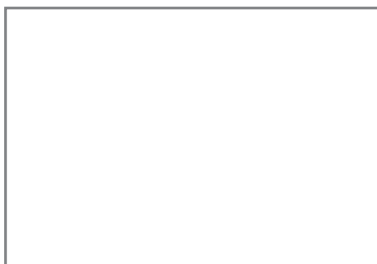

BN68-04060P-00

Подробное руководство пользователя встроено в телевизор.

Для получения дополнительной информации о способе просмотра данного руководства e-Manual см. стр. 19.

Рисунки и иллюстрации в данном руководстве пользователя представлены только для справки. Они могут отличаться от реального внешнего вида устройства. Конструкция и характеристики устройства могут быть изменены без предварительного уведомления.

### Примечание относительно цифрового телевидения

1. Функции цифрового телевидения (DVB) доступны только в тех странах и регионах, где передаются цифровые наземные сигналы DVB-T (MPEG2 и MPEG4 AVC) или где имеется доступ к совместимой услуге кабельного телевидения DVB-C (MPEG2 и MPEG4 AAC). Узнайте у местного дилера о возможности приема сигнала DVB-T или DVB-C.
2. DVB-T – это стандарт цифрового наземного телевидения, принятый консорциумом европейских организаций DVB, а DVB-C – это стандарт цифрового кабельного телевидения. Однако некоторые дифференцированные функции, такие как EPG (Electric Programme Guide), VOD (Video on Demand) и другие, не входят в эту спецификацию. Поэтому в настоящее время они не работают.
3. Несмотря на то, что данный телевизор поддерживает последние стандарты DVB-T и DVB-C [с августа 2008 года], компания не гарантирует совместимость с последующими стандартами цифрового наземного телевидения DVB-T и цифрового кабельного вещания DVB-C.
4. В зависимости от того, в какой стране или регионе используется телевизор, некоторые поставщики услуг кабельного телевидения могут взимать отдельную плату за данную услугу. При этом пользователю необходимо будет принять условия предоставления услуги.
5. Некоторые функции цифрового ТВ могут быть недоступны в отдельных странах или регионах, кроме того, не все поставщики услуг кабельного телевидения могут обеспечить правильную работу DVB-C.
6. Для получения более подробной информации обратитесь в местный центр по обслуживанию клиентов Samsung.  
 Качество приема телепрограмм может варьироваться в разных странах в зависимости от способа телевидения. Чтобы узнать, можно ли повысить качество приема с помощью настроек телевизора, обратитесь к местному официальному дилеру SAMSUNG или в Центр обслуживания клиентов Samsung.

### Предупреждение относительно неподвижных изображений

Старайтесь избегать длительного воспроизведения на экране неподвижных изображений, например файлов jpeg, или неподвижных объектов, например логотипов телепрограмм, полей при панорамном воспроизведении или воспроизведении в формате 4:3, биржевой или новостной ленты внизу. Это может привести к раздвоению изображения на светодиодном экране и, соответственно, к снижению качества изображения. Чтобы избежать преждевременного износа, выполняйте следующие рекомендации.

- Старайтесь не смотреть очень долго один и тот же телевизионный канал.
- Отдавайте предпочтение полноэкранному режиму. Используйте меню настройки формата изображения на телевизоре для выбора оптимального соответствия размеру экрана.
- Установите минимальные приемлемые значения яркости и контрастности. Чем выше значения этих параметров, тем быстрее идет процесс выгорания экрана.
- Постоянно используйте функции, призванные сократить эффект остаточного изображения и выгорания экрана. Подробнее см. соответствующий раздел электронного руководства.

## Обеспечение соответствующей вентиляции для телевизора

При установке телевизора соблюдайте требуемое расстояние между телевизором и другими объектами (например, стенами, стенками шкафов и т. д.) для обеспечения достаточной вентиляции. Оно должно составлять не менее 10 см. Несоблюдение правила обеспечения надлежащей вентиляции может привести к возгоранию или поломке устройства из-за перегрева.

- При установке телевизора на подставку или настенное крепление используйте только те детали, которые поставляются Samsung Electronics.
- При использовании деталей других производителей устройство может упасть и сломаться или нанести травму.

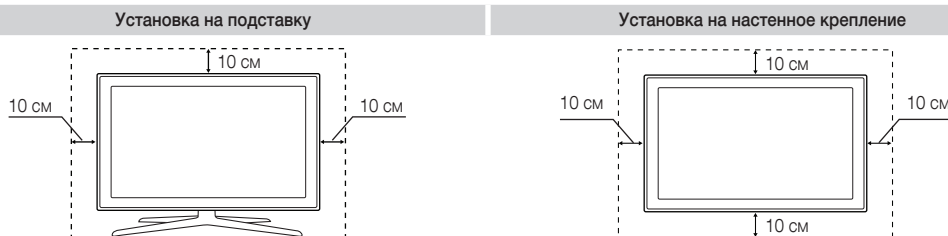

### ⚠ Другие предупреждения

- Реальный внешний вид телевизора может отличаться от его изображений в руководстве, поскольку зависит от модели.
- Соблюдайте осторожность, когда прикасаетесь к телевизору. Некоторые части могут нагреваться.



#### Правильная утилизация данного изделия (утилизация электрического и электронного оборудования) (действует во всех странах Европейского союза и других странах Европы, принявших систему разделения отходов)

Подобная маркировка на устройстве, принадлежностях или в руководстве предупреждает, что по истечении срока службы устройство или электронные принадлежности (например, зарядное устройство, наушники, кабель USB) не следует выбрасывать вместе с другим бытовым мусором. Чтобы избежать вредного воздействия на окружающую среду или на здоровье человека от неконтролируемой утилизации отходов, следует отделять маркированные подобным образом устройства от другого мусора для соответствующей переработки и повторного использования в качестве сырья. За подробной информацией о месте и способе экологически безопасной утилизации бытовым потребителям следует обращаться к продавцу данного устройства или в органы местного самоуправления. Промышленным потребителям необходимо обратиться к поставщику, чтобы проверить сроки и условия договора купли-продажи. Подобные устройства и электронные принадлежности не следует утилизировать вместе с другими производственными отходами.



#### Правильная утилизация батарей данного устройства (действует во всех странах Европейского союза и других странах Европы, принявших систему отдельного возврата батарей)

Подобная маркировка на батарее, руководстве или упаковке свидетельствует о том, что батареи данного устройства в конце срока его использования нельзя утилизировать с другими бытовыми отходами. Символы химических элементов Hg, Cd или Pb в маркировке указывают на то, что в батарее содержится ртуть, кадмий или свинец в концентрации, превышающей уровни, установленные директивой ЕС 2006/66. В случае нарушения требований по утилизации эти вещества могут нанести вред здоровью людей или окружающей среде. Для защиты природных ресурсов и в целях повторного использования материалов не выбрасывайте батареи с другими бытовыми отходами, а утилизируйте их в соответствии с правилами местной системы возврата батарей.

- Плата за обслуживание может взиматься в следующих случаях.
  - а. Если вы вызовете специалиста, и он не обнаружит неисправности устройства (это возможно, если вы не знакомы с настоящим руководством).
  - б. Если вы передадите устройство в ремонтный центр, и его специалисты не обнаружат неисправности устройства (это возможно, если вы не знакомы с настоящим руководством).
- Размер этой платы будет сообщен вам перед тем, как сотрудник компании выедет на место.

## Список функций

- **3D:** Благодаря этой удивительной функции можно просматривать трехмерное содержимое с помощью 3D-проигрывателей BD, 3D контента или телепередачи в формате 3D.
- **SMART HUB:** Обеспечивает доступ ко всему содержимому, которое хранится в одном месте
  - Эта функция помогает при выборе различного содержимого развлекательного характера
  - Обеспечивает управление средой развлекательных программ с помощью простого и понятного интерфейса пользователя
  - Предоставляет доступ к различным приложениям, состав которых каждый день расширяется
  - Позволяет настроить систему ТВ путем группировки и сортировки приложений по своему усмотрению
- **AllShare Play:** С помощью функции AllShare Play можно получить доступ, просмотреть или воспроизвести фотографии, видео или музыку с устройств USB, цифровых камер, сотовых телефонов и компьютеров. Беспроводной доступ к компьютерам, сотовым телефонам и другим совместимым устройствам можно получить с помощью беспроводной сети.
- **Anynet+ (HDMI-CEC):** позволяет с помощью пульта дистанционного управления для телевизора управлять всеми подключенными устройствами Samsung, поддерживающими функцию Anynet+.
- **e-Manual:** возможность чтения полного руководства на экране. (стр. 19)

## Принадлежности

- 📎 Убедитесь, что следующие принадлежности входят в комплект поставки телевизора. Если какой-либо элемент комплекта отсутствует, обратитесь к своему дилеру.
- 📎 Цвет и форма устройств могут различаться в зависимости от модели.
- 📎 Кабели, не входящие в комплект поставки, можно приобрести дополнительно.
- 📎 Открывая коробку, убедитесь, что все принадлежности на месте (некоторые из них могут быть скрыты под упаковочным материалом).

### ⚠️ ВНИМАНИЕ! ВСТАВЬТЕ НАДЕЖНО, ЧТОБЫ ИСКЛЮЧИТЬ ВЕРОЯТНОСТЬ ОТСОЕДИНЕНИЯ

- Smart Touch Control и батареи (AA x 2)
- ИК-бластер и батареи (AA x 4)
- Пульт дистанционного управления и батареи (AAA x 2)
- Гарантийный талон (прилагается не во всех странах)/Инструкция по технике безопасности
- Кабель питания
- Чистящая салфетка
- Трехмерные очки Samsung 3D Active Glasses
- Руководство пользователя

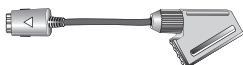

Адаптер Scart



Подставка-держатель проводов



Держатель в форме кольца x 4

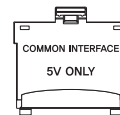

Адаптер карты CI

### Сборка подставки-держателя проводов

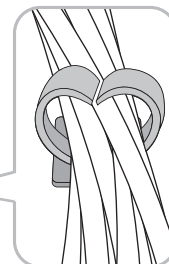
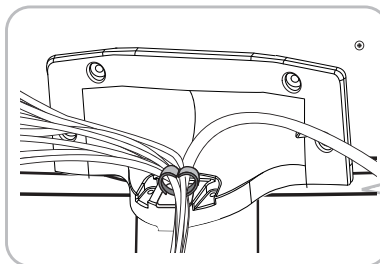
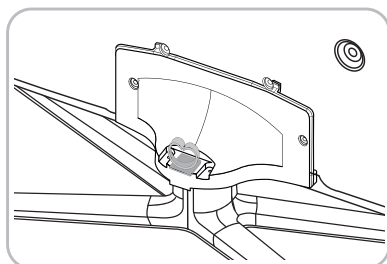

### Беспроводная клавиатура (приобретается отдельно)

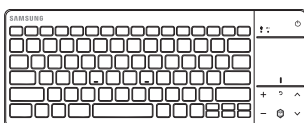

Беспроводная клавиатура

## Использование контроллера телевизора (клавиши панели)

С помощью контроллера ТВ на задней стенке телевизора справа, представляющего собой небольшой джойстик, похожий на кнопку, можно управлять функциями телевизора без пульта дистанционного управления.

Цвет и форма устройства могут различаться в зависимости от модели.

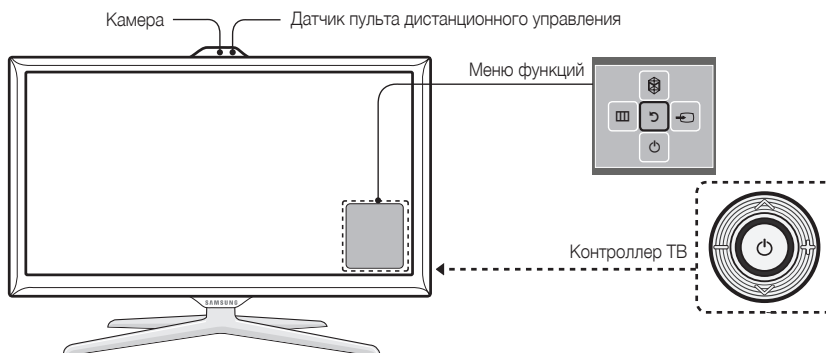

Выполните эти инструкции, расположившись напротив экрана телевизора.

Перед использованием камеры телевизора проверьте, прикреплена ли пленка к ее задней стороне. После настройки угла камеры телевизора ее можно использовать. Если в использовании камеры телевизора нет необходимости, рекомендуется повернуть объектив камеры вверх. В этом случае функции, **Распознавание лиц** и **Управл. движениями** недоступны.

<b>Включить питание</b>	Включение телевизора нажатием кнопки контроллера, если телевизор находится в режиме ожидания.
<b>Настройка громкости</b>	Настройка громкости путем перемещения контроллера из стороны в сторону при включенном питании.
<b>Выбор канала</b>	Выбор канала путем перемещения контроллера вверх-вниз при включенном питании.
<b>Использование меню функций</b>	Для просмотра и использования меню функций нажмите и отпустите контроллер при включенном питании. Чтобы закрыть меню функций, еще раз нажмите и отпустите контроллер.
<b>Выбор МЕНЮ (III)</b>	При отображении на экране меню функций выберите <b>МЕНЮ (III)</b> , переместив контроллер влево. Появится экранное меню телевизора. Выберите параметр, переместив контроллер вправо. Чтобы выбрать дополнительные параметры, перемещайте контроллер вправо-влево или вверх-вниз. Чтобы изменить настройку параметра, выберите его и нажмите контроллер.
<b>Выбор SMART HUB (SH)</b>	При отображении на экране меню функций выберите <b>SMART HUB (SH)</b> , переместив контроллер вверх. Отобразится основной экран <b>SMART HUB</b> . Перемещая контроллер, выберите приложение и нажмите контроллер.
<b>Выбор Источник (+/-)</b>	При отображении на экране меню функций откройте список <b>Источник (+/-)</b> , сместив контроллер вправо. Появится экран "Источник". Чтобы выбрать <b>Источник</b> , перемещайте контроллер вверх-вниз. Выделив нужный источник, нажмите контроллер.
<b>Выключить питание (⏻)</b>	При отображении на экране меню функций выберите <b>Выключить питание (⏻)</b> , переместив контроллер вниз, затем нажмите его.

Чтобы закрыть экран **Меню**, **Smart Hub** или **Источник**, нажмите и удерживайте контроллер более 1 секунды.

### Режим ожидания

Телевизор переходит в режим ожидания при выключении и продолжает потреблять небольшое количество электроэнергии. Для безопасности и снижения потребления электроэнергии не оставляйте телевизор в режиме ожидания надолго (например, уезжая в отпуск). Рекомендуется отключать кабель питания от сети.

## Подключение к антенне

- Подключать кабель питания к сетевой розетке следует только тогда, когда будут выполнены все остальные подключения.
- При подключении телевизора к приставке кабельного или спутникового ТВ через HDMI, компонентный или композитный выходы, не нужно подключать разъем ANT IN к антенне или кабельному соединению.
- Работа мобильных и портативных радиоустройств или любительских радиостанций и радиоприемников, работающих в диапазоне AM в непосредственной близости от телевизора, может привести к неисправности телевизора.
- Соблюдайте осторожность, переставлявая или поворачивая телевизор с подсоединенным к нему антенным кабелем. В противном случае можно отломить антенный разъем.

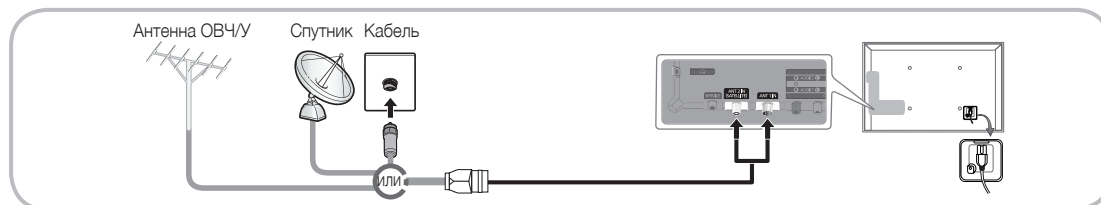

## Руководство по Smart Touch Control

Для получения дополнительной информации об интеллектуальном пульте дистанционного управления см. раздел “Использование интеллектуального пульта дистанционного управления” руководства e-Manual.

### Smart Touch Control

Голосовую команду, отображаемую на телевизоре, можно произнести с использованием микрофона. Для использования микрофона нажмите кнопку VOICE на пульте дистанционного управления.

Функция **Голосовое управление** может неверно выполнить распознавание из-за нечеткого произношения, тихого голоса или окружающего шума.

Включение и выключение телевизора.

☰: отображение списка недавно используемых функций. С помощью сенсорной панели можно повторно выбрать функцию легко и быстро.

— ▲ +: настройка громкости.

Отображение экрана быстрого доступа к функциям. Можно выбрать функцию с помощью сенсорной панели.

RETURN↶: возврат к предыдущему меню.

VOICE🗣️: Доступ к функции **Голосовое управление**. При нажатии данной кнопки на экране телевизора отобразится список команд. Можно говорить в микрофон, встроенный в пульт дистанционного управления. Для получения дополнительной информации о функции **Голосовое управление** см. раздел “SMART Interaction” в руководстве e-Manual или стр. 14 руководства пользователя.

Для отключения функции **Голосовое управление** нажмите кнопку еще раз.  
NUMBER#:#: отображение экрана с номерными кнопками. Можно выбрать номер с помощью сенсорной панели.

Отображение приложений Smart Hub. См. главу “Дополнительные функции” > раздел Smart Hub руководства e-Manual.

Приложение отличается простотой работы. Чтобы закрыть его, нажмите кнопку ☰.

Индикатор, указывающий на активное устройство.

Отображение цветных кнопок и кнопок управления воспроизведением. Можно выбрать функцию с помощью сенсорной панели.

●●●●●: используйте эти кнопки в соответствии с указаниями, отображающимися на экране. Кнопки управления воспроизведением: используйте эти кнопки в зависимости от выбора функции. Подробную информацию см. в руководстве e-Manual.

⏏: быстрый выбор часто используемых функций. Используйте эту кнопку в зависимости от выбора функции. Для получения подробной информации см. руководство e-Manual.

^ P: v переключение каналов.

#### Сенсорная панель

- С помощью сенсорной панели перейдите к элементу на экране.
- Нажмите на сенсорную панель, чтобы запустить выделенный элемент.
- Если не нажимать кнопки в течение 30 секунд, интеллектуальный пульт дистанционного управления автоматически перейдет в режим ожидания. Для включения пульта Smart Touch Control нажмите на сенсорную панель.
- Длительное нажатие на сенсорной панели соответствует нажатию кнопки MUTE🔇 на пульте дистанционного управления. Однако это действие приводит к прокрутке страницы в Web Browser.
- Для возврата в обычный режим нажмите на сенсорной панели или кнопку RETURN↶.

### Установка батарей (размер батарей: AA)

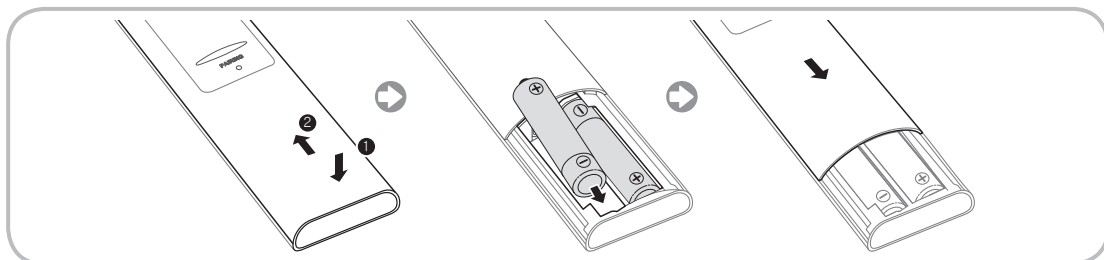

1. Двумя большими пальцами нажмите на нижнюю часть задней стенки пульта дистанционного управления и потяните крышку батарейного отсека в направлении, указанном стрелкой.
2. При установке батарей убедитесь, что полюса батарей (+/-) соответствуют полюсам на рисунке внутри отделения.
3. Чтобы закрыть крышку батарейного отсека, задвиньте ее в направлении стрелки.

## Первоначальное сопряжение

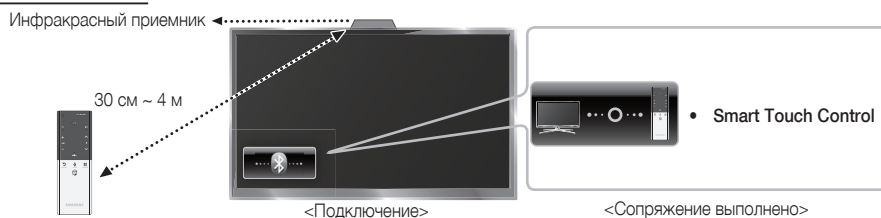

После запуска функции исходной настройки на телевизоре следует подключить интеллектуальный пульт дистанционного управления к телевизору.

1. Направьте пульт Smart Touch Control на ИК-приемник телевизора, а затем нажмите любую кнопку на пульте Smart Touch Control.
2. В левой нижней части экрана телевизора появятся значки подключения, и телевизор автоматически подключится к пульту Smart Touch Control.

Для повторного процесса сопряжения нажмите кнопку сброса в центре крышки задней панели, используя для этого шпильку или кончик канцелярской скрепки. Smart Touch Control активируется.

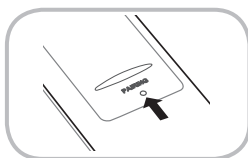

- Кнопка сброса сопряжения PAIRING на пульте Smart Touch Control

## Калибровка сенсорной панели

Для калибровки сенсорной панели на интеллектуальном пульте дистанционного управления выполните следующие действия.

1. Нажмите и удерживайте кнопку NUMBER в течение 3 секунд. Начнется калибровка.
2. По окончании калибровки все индикаторы в верхней части интеллектуального пульта дистанционного управления дважды одновременно мигнут.

Во время калибровки не касайтесь сенсорной панели.

При снижении точности сенсорной панели выполните повторную калибровку, повторив шаги 1 и 2.

## Использование сенсорной панели

Для отображения экрана быстрого доступа к функциям в нижней части экрана телевизора, нажмите кнопку в нижней части сенсорной панели. Список содержит функции **Меню**, **Источник**, **Спис.КАН**, **3D** и другие функции.

Чтобы отобразить в верхней части экрана меню с функциями управления цветом и воспроизведением, нажмите кнопку в верхней части сенсорной панели.

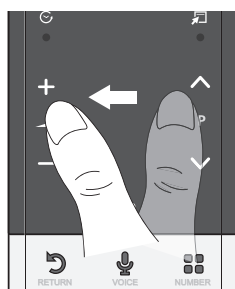

**Перемещение выделения:** поместите палец на сенсорную панель и проведите им от одного края панели к противоположному краю сверху вниз или снизу вверх.

Для непрерывного перемещения выделения проводите пальцем по сенсорной панели справа налево, слева направо, сверху вниз или снизу вверх.

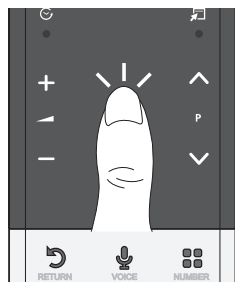

**Выбор элемента:** нажмите на сенсорную панель.

### Использование функции Отключить звук

- Длительное нажатие на сенсорной панели соответствует нажатию кнопки MUTE на пульте дистанционного управления.
- Если во время использования функции **Web Browser** нажать и удерживать сенсорную панель, она переключится в режим прокрутки. Если снова нажать на сенсорную панель, режим прокрутки переключится в обычный режим.
- Для возврата в обычный режим нажмите на сенсорной панели или кнопку RETURN.

### Ввод номера канала с помощью интеллектуального пульта дистанционного управления

1. Во время просмотра телепередачи нажмите кнопку NUMBER на интеллектуальном пульте дистанционного управления. На экране телевизора отобразится экран с номерными кнопками.
  2. С помощью сенсорной панели выделите число и нажмите на сенсорной панели. На экране телевизора отобразится список каналов, номера которых начинаются с выбранного числа.
  3. С помощью сенсорной панели выделите нужный канал в списке и нажмите на сенсорной панели.
- Изменить канал также можно, коснувшись верхнего или нижнего значка канала на сенсорной панели. Если коснуться сенсорной панели сразу после этого, на экране телевизора отобразится список сохраненных в памяти каналов. Выберите канал, проведя пальцем вверх или вниз и нажав на сенсорную панель.

### Отображение меню "Сервис"

Нажмите кнопку в правой части сенсорной панели.

### Отображение журнала просматриваемых ранее каналов

Нажмите кнопку в левой части сенсорной панели.

## Руководство по ИК-бластеру

Для управления внешними устройствами, подключенными к телевизору, настройте параметры универсального пульта дистанционного управления.

При регулировке внешнего устройства с помощью пульта Smart Touch Control ИК-бластер посылает инфракрасный сигнал на соответствующее внешнее устройство.



### Установка батарей (размер батарей: AA)

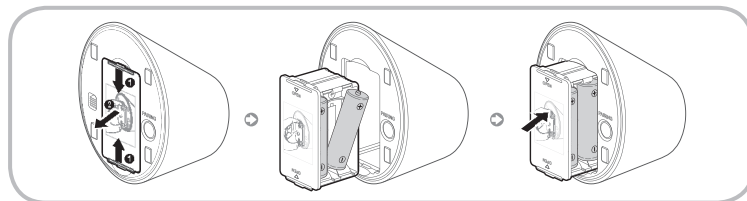

1. Удерживая держатель батарей с двух сторон, потяните его.
2. При установке четырех батарей убедитесь, что полюса батарей (+/-) соответствуют полюсам на рисунке внутри отделения.
3. Установите его на место.

### Первоначальное сопряжение

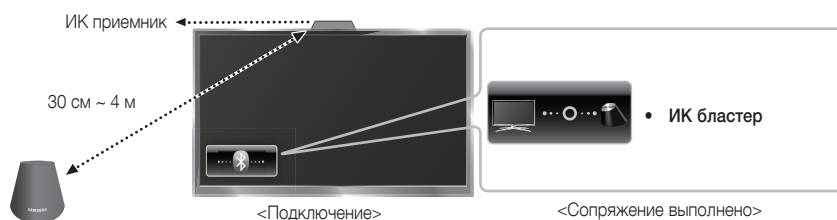



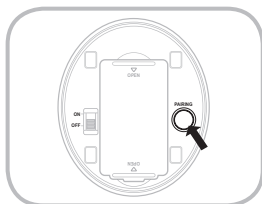

1. При включении ИК-бластера индикатор мигает.
  2. Направьте ИК-бластер на ИК-приемник телевизора и кратковременно нажмите один раз кнопку PAIRING в нижней части ИК-бластера.
  3. В левой нижней части экрана телевизора появятся значки подключения, и телевизор автоматически подключится к ИК-бластеру.
- В случае сбоя соединения выключите и снова включите ИК-бластер, повторите процедуру, начиная с шага 2.

Для настройки универсального пульта дистанционного управления после сопряжения с ИК-бластером выберите **OK**.

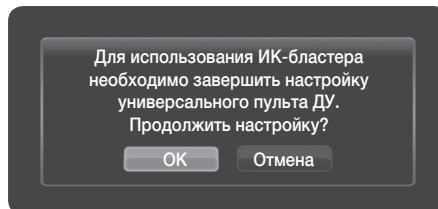

### Настройка пульта Smart touch control для использования в качестве универсального пульта дистанционного управления

Позволяет управлять приставкой, проигрывателем BD или одновременно обоими устройствами, подключенными к телевизору, с помощью пульта Smart Touch Control. После подключения устройства к телевизору на пульте Smart Touch Control можно использовать кнопки навигации, числовые и другие кнопки, необходимые для управления устройством.

- С помощью универсального пульта дистанционного управления можно регулировать громкость телевизора, но не громкость видеоприставки. Установите необходимый уровень громкости на телеприставке.
- В зависимости от версии программы инструкции **Настр. унив. пульта ДУ** могут отличаться. В этом случае следует выполнять инструкции, отображаемые на экране.

Для подключения внешнего устройства с помощью интеллектуального пульта дистанционного управления выполните следующие действия.

1. Выберите **Настройка устр. для управления**, и нажмите на сенсорной панели.
2. Выберите внешнее устройство из подключенных устройств и нажмите на сенсорной панели.
3. Выберите порт для подключения внешнего устройства и нажмите на сенсорной панели.  
 Убедитесь, что выбранное устройство включено. Если устройство выключено, включите его и нажмите **Обновить**.
4. Выберите **Поиск марок/поставщиков услуг ТВ**, и нажмите на сенсорной панели. Появится клавиатура и поле ввода. Введите несколько первых букв названия марки своего устройства, используя Smart Touch Control, затем в нижней части клавиатуры выберите **Готово**. В списке, который отобразится ниже поля ввода, выберите название марки своего устройства, затем нажмите на сенсорной панели.

Если требуется найти торговую марку приставки, поиск можно выполнить по названию торговой марки или по имени поставщика услуг кабельного телевидения.

5. Выберите **ПОИСК МОДЕЛИ**, и нажмите на сенсорной панели. Появится клавиатура и поле ввода. Введите несколько первых букв и цифр названия модели устройства, используя Smart Touch Control, затем в нижней части клавиатуры выберите **Готово**. В списке, который отобразится ниже поля ввода, выберите название модели своего устройства, затем нажмите на сенсорной панели.  
 Если поиск названия модели не выполняется соответствующим образом, выполните поиск по части названия модели или воспользуйтесь функцией поиска рекомендованного кода модели.
6. Выберите **Загрузка**, и нажмите на сенсорной панели. Загрузите данные конфигурации ИК-бластера таким же способом.
7. По завершении настроек выберите кнопку **Завершена** и нажмите на сенсорной панели.  
 Если снова потребуется настроить пульт Smart Touch Control и устройство IR Blaster, нажмите на пульте Smart Touch Control. Выберите **Настр. унив. пульта ДУ**.

### Поиск рекомендуемого кода модели.

1. В шаге **ПОИСК МОДЕЛИ** настройки дистанционного управления выберите **Рекомендуемая модель** и нажмите на сенсорной панели.
  2. Выберите **Загрузка** для загрузки рекомендуемого кода модели.
  3. Направьте пульт Smart Touch Control в направлении ИК-датчика внешнего устройства и нажмите сенсорную панель для проверки работы устройства.
  4. Если загруженный рекомендованный код модели не работает, повторите шаги, начиная с шага 3.
- При управлении домашним кинотеатром BD с помощью универсального пульта дистанционного управления некоторые кнопки могут не работать. В этом случае рекомендуется использовать функцию **Anynet+ (HDMI-CEC)**.

## Обзор пульта дистанционного управления

Это специальный пульт дистанционного управления для людей с плохим зрением. На кнопках питания, переключения каналов и настройки громкости имеются точки Брайля.

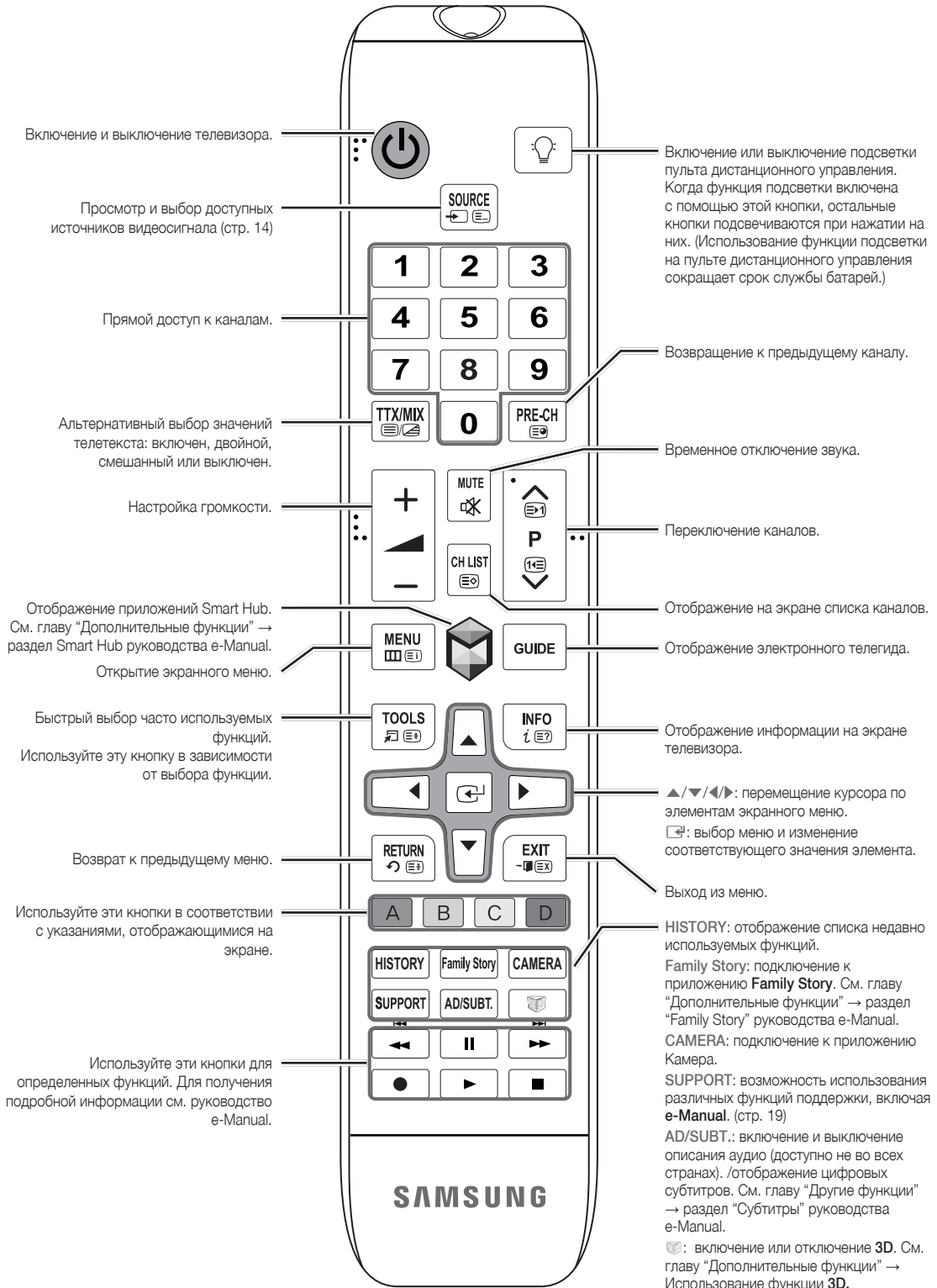

## Установка батарей (размер батарей: AAA)

Убедитесь, что полюса батарей соответствуют полюсам на рисунке внутри отделения.

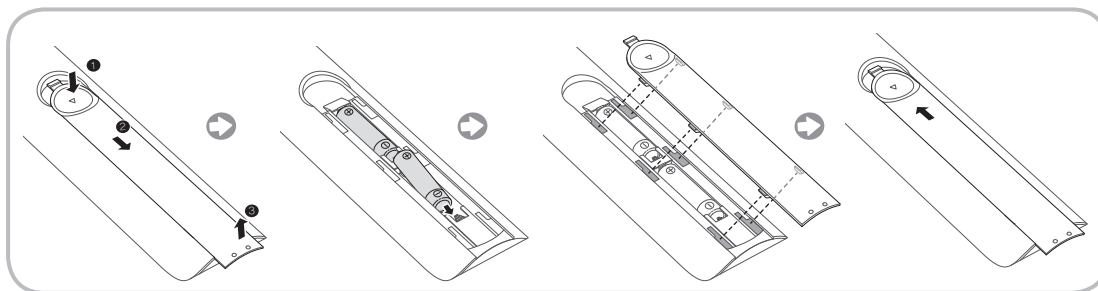

### ПРИМЕЧАНИЕ

- При установке батарей убедитесь, что полюса батарей (+/-) соответствуют полюсам на рисунке внутри отделения.
- Используйте пульт дистанционного управления на расстоянии не более 7 метров от телевизора.
- На работу пульта дистанционного управления может влиять яркий свет. Старайтесь не включать рядом с телевизором люминесцентные или неоновые лампы.
- Цвет и форма могут различаться в зависимости от модели.

## Настройка (начальная настройка)

При первом включении телевизора на экране последовательно отображаются инструкции и экраны с настройками основных параметров. Для запуска функции **Настройка** нажмите кнопку на пульте дистанционного управления.

**Настройка** доступна, если в качестве источника входных сигналов выбран телевизор. См. раздел “Смена источника входных сигналов” (стр. 14).

Чтобы вернуться к предыдущему шагу функции **Настройка**, выберите **Предыдущ.**

Перед началом убедитесь в том, что телевизор подключен к антенне или кабелю, а также в том, что телевизор подключен к сети (стр. 5).

Для запуска функции **Настройка** выберите **Пуск**.

<b>1</b>	<b>Язык меню:</b> Выберите язык.	С помощью пульта дистанционного управления выберите язык меню, затем выберите <b>Далее</b> . Со следующего шага на экране телевизора меню будут отображаться на выбранном языке.
<b>2</b>	<b>Режим использ.:</b> выбор режима “Домашний”.	С помощью пульта дистанционного управления выберите <b>Домашний</b> , затем выберите <b>Далее</b> . <b>Демонстрация</b> предназначен только для точек розничной торговли.
<b>3</b>	<b>Настройки сети:</b> настройка параметров сети. Чтобы выполнить подключение позднее, выберите <b>Пропуск</b> .	Чтобы настроить подключение к сети, выберите <b>Далее</b> , используя кнопки пульта дистанционного управления. Если данные о настройке сети неизвестны или если вы хотите выполнить настройку позднее, выберите <b>Пропуск</b> . Для получения более подробной информации см. требования и инструкции раздела “Настройка проводной или беспроводной сети” руководства e-Manual, а также раздел “Подключение к сети” данного руководства (стр. 19). Настроить сетевое подключение можно позднее с помощью меню <b>Сеть</b> .
<b>4</b>	<b>Обновление ПО:</b> обновление программного обеспечения до последней версии. Чтобы выполнить обновление позднее, выберите <b>Пропуск</b> .	Чтобы обновить программное обеспечение телевизора, выберите <b>Далее</b> . Если потребуется обновление программного обеспечения телевизора, оно будет выполнено автоматически. Если обновление требуется выполнить позднее, выберите <b>Пропуск</b> . Для получения дополнительной информации см. раздел <b>Обновление ПО</b> (функции “Предпочтение” → меню “Поддержка”) в руководстве e-Manual. Для этого может потребоваться некоторое время, продолжительность которого зависит от состояния сети.

5	<b>Выбор страны.</b> (зависит от страны)	Выберите подходящую страну. ✎ После выбора страны в меню "Страна" на некоторых моделях может отображаться дополнительный параметр для настройки PIN-кода.
6	<b>Автонастройка (1):</b> выбор способа просмотра телевизора.	Давайте найдём и сохраним каналы на Вашем телевизоре. Вы нуждаетесь в поиске каналов? <ul style="list-style-type: none"> <li>• <b>Да, я нуждаюсь.</b>: Все доступные каналы будут найдены и сохранены в Вашем телевизоре.</li> <li>• <b>Нет, я не нуждаюсь.</b>: Мой внешний приёмник обеспечивает приём всех доступных каналов, поэтому я не нуждаюсь в поиске каналов.</li> </ul>
7	<b>Автонастройка (2):</b> выбор параметров поиска и <b>Выбор региона</b> (в зависимости от страны)	Выберите источник канала для сохранения в памяти. Если в качестве источника антенны выбрать <b>Кабель</b> , появится возможность присвоения каналам номеров (частот). Для получения дополнительной информации см. раздел <b>Автонастройка</b> (меню "Канал" → "Сохранение каналов в памяти") в руководстве e-Manual. ✎ Если сначала выбран параметр <b>Антенна</b> или <b>Кабель</b> : после сохранения всех каналов <b>Антенна</b> или <b>Кабель</b> отобразится экран сохранения каналов <b>Спутник</b> . ✎ Если сначала выбран параметр <b>Спутник</b> : после сохранения всех каналов <b>Спутник</b> отобразится экран сохранения каналов <b>Антенна</b> или <b>Кабель</b> . ✎ Чтобы прервать процесс сохранения в памяти, можно в любой момент выбрать <b>Стоп</b> .
8	<b>Часы:</b> настройка параметра "Режим часов".	<ul style="list-style-type: none"> <li>• <b>Авто</b>: автоматическая установка текущего времени.</li> <li>• <b>Ручной</b>: установка текущей даты и времени вручную.</li> </ul>
9	<b>Часовой пояс</b> (зависит от страны): установка часового пояса.	Этот шаг доступен, если для режима часов установлено значение <b>Авто</b> . <ul style="list-style-type: none"> <li>• <b>Авто</b>: автоматическая установка часового пояса.</li> <li>• <b>Ручной</b>: установка часового пояса вручную.</li> </ul> ✎ Если был выбран параметр <b>Ручной</b> , можно установить для параметра "Летнее время" значение <b>Вкл.</b> или <b>Выкл.</b> . (зависит от страны)
10	<b>Голос. упр. и упр. движениями:</b> Настройка функции Голос. упр. и упр. движениями.	✎ Функцию <b>Голос. упр. и упр. движениями</b> можно <b>Вкл.</b> или <b>Выкл.</b> . Выберите <b>Вкл.</b> или <b>Выкл.</b> , затем нажмите <b>Далее</b> . Для получения более подробной информации см. раздел "SMART Interaction" (стр.14).
11	<b>Настройка завершена</b>	Выберите <b>Закреть</b> для завершения. ✎ Отобразятся настроенные параметры.
12	Настройка универсального пульта дистанционного управления	<ol style="list-style-type: none"> <li>1. Нажмите переключатель POWER в нижней части ИК-бластера, затем нажмите кнопку PAIRING.</li> <li>2. Выберите <b>Да</b> для начала настройки универсального пульта дистанционного управления.</li> </ol> ✎ Для получения более подробной информации о настройке универсального пульта дистанционного управления см. раздел "Настройка универсального пульта дистанционного управления" в руководстве (стр. 9).

### Сброс настроек данной функции

Меню → Система → Настройка

Выберите **Система – Настройка** (исходная настройка). Введите 4-значный PIN-код. По умолчанию используется PIN-код "0-0-0-0". Если потребуется изменить PIN-код, используйте функцию **Изменение PIN**.

Установку параметра **Настройка (Меню → Система)** придется повторить дома, даже если она уже была выполнена в магазине.

✎ Если вы забыли PIN-код, в режиме ожидания нажмите кнопки пульта дистанционного управления в следующей последовательности, чтобы восстановить значение по умолчанию "0-0-0-0": MUTE → 8 → 2 → 4 → POWER (включение питания).

## Подключение

Дополнительную информацию см. в разделе **Подключение телевизора** руководства e-Manual.

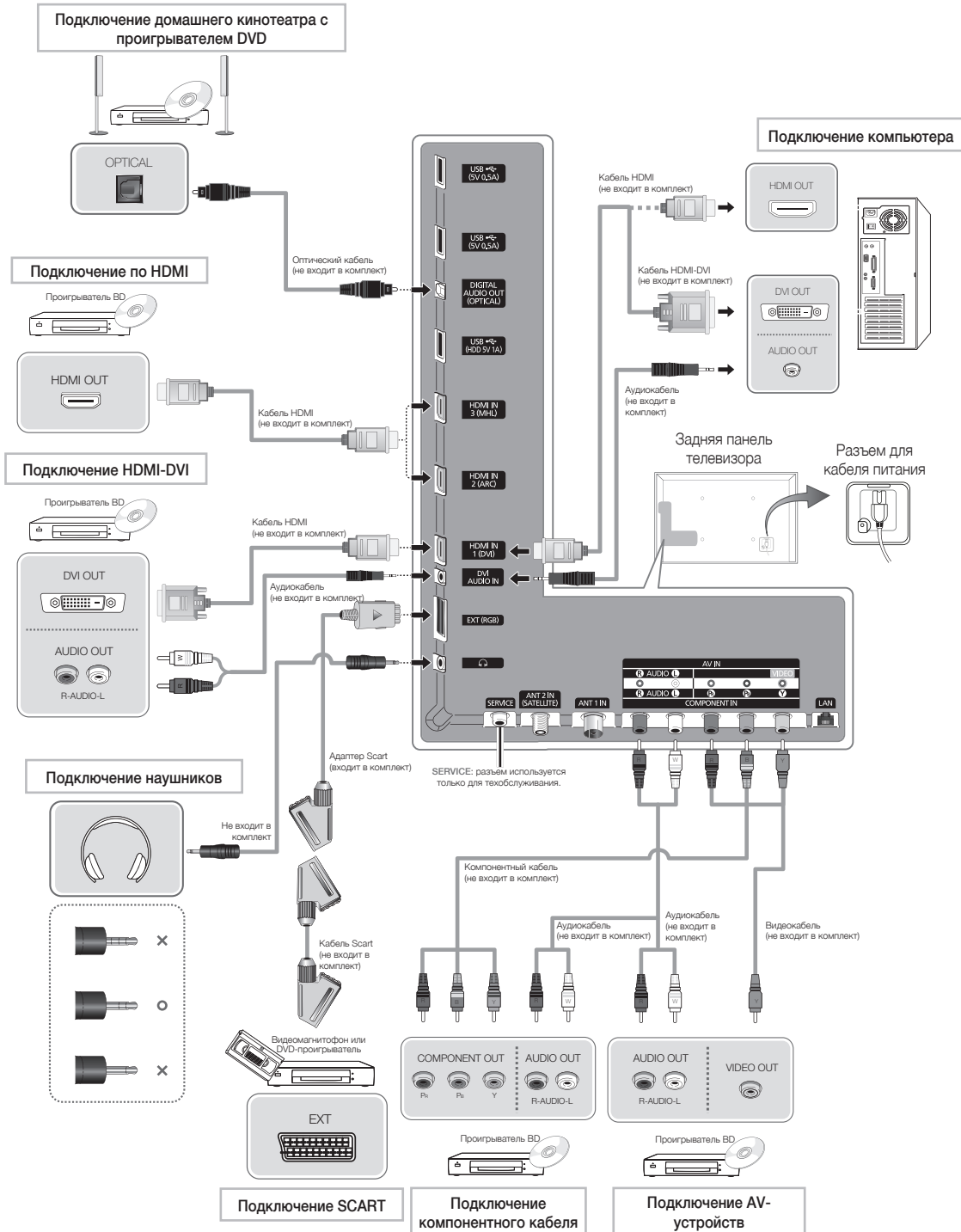

Для обеспечения высококачественного кабельного соединения с данным устройством следует использовать кабели, максимальная толщина которых не превышает указанные ниже значения.





## Источник

☞ → **Источник**

Когда во время просмотра телевизора вы захотите посмотреть фильм с проигрывателя дисков DVD или Blu-ray или захотите переключиться на приемник кабельного или спутникового телевидения, вам потребуется изменить источник сигналов.

■ **ТВ / Внешний / HDMI 1/DVI / HDMI 2 / HDMI 3 / AV / Компонент**

1. Нажмите кнопку  на пульте дистанционного управления. Появится экран **Smart Hub**.
  2. Выберите **Источник**. Появится экран **Источник**.
  3. Выберите требуемый внешний источник входного сигнала.
- ☞ Экран **Источник** можно также открыть, нажав кнопку **Источник**  на стандартном пульте дистанционного управления или выбрав **Источник** с помощью интеллектуального пульта дистанционного управления (см. стр. 6).
- ☞ Можно выбрать только внешние устройства, подключенные к телевизору. В отображающемся списке **Источник** подключенные источники входных сигналов будут выделены.

### Правила использования параметра Редактир. назв.

**Редактир. назв.** позволяет соотнести название устройства с источником входных сигналов. Чтобы получить доступ к параметру

**Редактир. назв.**, откройте меню **Сервис**, когда отобразится список **Источник**. Следующие варианты выбора отображаются в разделе **Редактир. назв.**:

- **VCR / DVD / Кабельн. прист. / Спутн. прист. / PVR / AV ресивер / Игра / Камера / ПК / DVI PC / Устройства DVI / TB / IP TB / Blu-ray / HD DVD / DMA:** выберите входное гнездо, затем в отображенном списке выберите имя устройства, подключенного к этому гнезду. Например, если проигрыватель **Blu-ray** подключен к гнезду HDMI IN 2, выберите в качестве входного сигнала Blu-ray.
- ☞ Если подключение компьютера к порту HDMI IN 1 (DVI) выполняется с помощью кабеля HDMI, установите для параметра **ПК** значение **HDMI 1/DVI** в разделе **Редактир. назв.**.
- ☞ Если подключение компьютера к порту HDMI IN 1 (DVI) выполняется с помощью кабеля HDMI-DVI, установите для параметра **DVI PC** значение **HDMI 1/DVI** в разделе **Редактир. назв.**.
- ☞ Если подключение устройства AV к порту HDMI IN 1 (DVI) выполняется с помощью кабеля HDMI-DVI, установите для параметра **Устройства DVI** значение **HDMI 1/DVI** в разделе **Редактир. назв.**.

### Сведения

Просмотр подробной информации о выбранном внешнем устройстве.

### Обновить

Если внешние устройства не отображаются в списке **Источник**, откройте меню **Сервис**, затем выберите **Обновить**. В списке отобразятся все подключенные устройства.

- ☞ Можно также обновить список **Источник**, выбрав  с помощью пульта дистанционного управления.
- ☞ Кнопка/функция обновления доступна, только если для функции **Anynet+** (HDMI-CEC) установлено значение **Вкл.**

Благодаря этой функции можно получить доступ к параметрам и функциям меню и управлять ими с помощью голоса, жестов или распознавания лица пользователя.

### ЗАЯВЛЕНИЕ ОБ ОГРАНИЧЕНИИ ОТВЕТСТВЕННОСТИ В ИНФОРМАЦИОННОЙ БРОШЮРЕ

- **Вход с помощью функции “Распознавание лиц”**  
Чтобы использовать функцию “Распознавание лиц”, в телевизоре будет сохранен эскиз изображения лица для выполнения входа.  
Вход в службу Smart Hub с помощью функции “Распознавание лиц” может оказаться менее безопасным, чем при входе с помощью идентификатора или пароля.
- **Использование ТВ-камеры**  
Перед использованием ТВ-камеры необходимо понять, что при некоторых обстоятельствах и определенных условиях неправильное использование ТВ-камеры может привести к юридической ответственности. При использовании ТВ-камеры вы даете согласие не использовать ее (i) в местах, где использование камеры запрещено (например, ванная комната, раздевалка), (ii) если это приведет к нарушению конфиденциальности или (iii) нарушению любого применяемого закона, нормативного требования или соглашения.
- Для использования режима ввода текста с помощью голоса необходимо принятие условий, изложенных в уведомлении о конфиденциальности голосовых сообщений компании Samsung и соответствующих уведомлениях сторонних компаний.

## Голосовое управление

Меню → Система → Голос. упр. и упр. движениями → Голосовое управление

Включение или отключение функции распознавания голоса. Благодаря этой функции можно получить доступ к параметрам и функциям меню и управлять ими с помощью голоса.

- ☞ Для использования функции **Голосовое управление** необходимо произносить слова и фразы четко и правильно на языке, выбранном в разделе **Язык**.
- ☞ Окружающий шум может нарушить работу функции **Голосовое управление**.

Телевизор может воспринимать голосовые команды двумя способами.

- Использование микрофона телевизора. (распознавание на расстоянии)
- Использование кнопки **VOICE**  на пульте дистанционного управления. (распознавание в непосредственной близости)
- ☞ При использовании микрофона телевизора слова могут не распознаваться из-за окружающего шума. В этом случае нажмите кнопку **VOICE**  на пульте дистанционного управления. Телевизор лучше выполнит распознавание голосовой команды.
- ☞ Кнопка **VOICE**  на пульте дистанционного управления всегда включена. Если необходимо использовать микрофон телевизора, включите **Голосовое управление (Система → Голос. упр. и упр. движениями → Голосовое управление)**.
- ☞ Если параметр или функция меню не поддерживается функцией **Голосовое управление Голосовое управление Управл. движениями**. Для использования функции **Управл. движениями** следует поднести руку к экрану, задержать ее на мгновение, а затем 3-4 раза помахнуть из стороны в сторону. Выполнится запуск **Управл. движениями**. При запуске функции **Управл. движениями**, по центру экрана отображается курсор, а в нижней части отображается **Размер панели упр. движениями**.

- **Голосовое управление**  
Включение или отключение функции **Голосовое управление**.  
☞ Кнопка **VOICE**  на пульте дистанционного управления всегда включена.
- **Язык**  
Выбор языка распознавания, который необходимо использовать.

## ■ Слова переключениявызова

Можно выбрать **Слова переключениявызова** для выполнения функции **Голосовое управление**. Кроме того, можно включить телевизор с использованием параметра **Слова переключениявызова** если для функции **Голосовое управление** установить значение **Вкл.**.

Если для функции **Слова переключениявызова** установлено значение **Hi TV (Привет, ТВ)**, произнесите **Привет ТВ. Включись**.

## ■ Размер панели голос. команд

Задайте для режима **Размер панели голос. команд** значение **Минимальная** или **Полная**. Функция **Минимальная** отображает минимальное количество слов и фраз, которые можно использовать. Функция **Полная** отображает все слова и фразы.

## ■ Чувствит. голоса

Настройка чувствительности распознавания голоса.

- **Подвывания:** настройка уровня эха.
- **Отзывчивость распознавания:** настройка уровня отзывчивости распознавания голоса.

## ■ Проверка среды управления голосом

Можно проверить уровень шума в микрофоне телевизора.

- **Проверка шума:** во время этого теста проверяется уровень шума в микрофоне телевизора. Выберите **Далее** с помощью пульта дистанционного управления. Начнется тест, выполнение которого займет несколько секунд. Не следует шуметь во время теста.
- **Проверка микрофона и динамика:** во время этого теста проверяется уровень шума в микрофоне телевизора и громкоговорителя. Выберите **Пуск** с помощью пульта дистанционного управления. Начнется тест, выполнение которого займет несколько секунд. Не следует шуметь во время теста.
  - ✎ Доступно, только если для параметра **Выбрать громкогов.** установлено значение **Громкогов. ТВ**.
- **Проверка управления голосом:** во время этого теста проверяется уровень громкости и качество звучания голоса при использовании **Голосовое управление**. Выберите **Пуск** с помощью пульта дистанционного управления. Тест будет запущен. Для выполнения этого теста произнесите фразу как можно громче и четче.
  - ✎ Если тест не завершен, выберите **Повторная проверка**, а затем снова произнесите фразу как можно громче и четче.

## Для использования функции Голосовое управление выполните следующие действия.

- ✎ Если для функции **Голосовое управление** установлено значение **Вкл.**, телевизор может быть включен под влиянием окружающей среды.
- 1. Произнесите **Слово вызова**, которое было выбрано, в микрофон, встроенный в телевизор, или нажмите и удерживайте кнопку **VOICE** на пульте дистанционного управления. На экране телевизора отобразится **Проверка среды управления голосом**.
  - ✎ При использовании функции **Голосовое управление** для параметра "Громкость" будет автоматически установлено значение "5".
- 2. Произнесите слово или фразу, указанную в **Проверка среды управления голосом**. При использовании кнопки **VOICE** на пульте дистанционного управления отпустите кнопку.
  - ✎ Произнесите слово или фразу четко и правильно на языке, выбранном в разделе **Язык**.
- 3. Подождите, пока распознавание не будет завершено, затем произнесите следующую команду.
  - ✎ Чтобы выйти из режима **Голосовое управление**, произнесите **Слово вызова** или "Отмена" в микрофон телевизора или нажмите кнопку **VOICE** на пульте дистанционного управления.

## Режим ввода текста с помощью голоса

1. Произнесите "Найти все" в режиме **Голосовое управление**.
  - ✎ При использовании экранной клавиатуры **QWERTY** можно использовать режим ввода текста с помощью

голоса. Произнесите слово **Слово вызова**, которое было выбрано, в микрофон, встроенный в телевизор, или нажмите и удерживайте кнопку **VOICE** на пульте дистанционного управления.

2. Произнесите слово или фразу, которую необходимо найти.
3. Будет выполнена указанная функция.
  - ✎ Работа функции **Голосовое управление** зависит от используемого языка.

## Управл. движениями

Меню → Система → Унив. пульт ДУ → Управл. движениями

Включение или отключение функции **Управл. движениями**. Позволяет управлять телевизором, перемещая курсор по экрану с помощью определенных жестов.

✎ Некоторые приложения могут не поддерживать функцию **Управл. движениями**.

### ■ Управл. движениями

Включение или отключение функции **Управл. движениями**.

### ■ Размер панели упр. движениями

Задайте для режима **Размер панели упр. движениями** значение **Минимальная** или **Полная**.

### ■ Проверка среды управления движениями

Можно проверить яркость освещения комнаты и угол обзора камеры.

- **Проверка яркости:** во время данного теста проверяется, достаточно ли ярко освещена комната для соответствующей работы функции **Управл. движениями**. Выберите **Пуск** с помощью пульта дистанционного управления. Начнется тест, выполнение которого займет несколько секунд.
- **Проверка угла поворота камеры:** запуск **Проверка угла поворота камеры**. Выберите **Пуск** с помощью пульта дистанционного управления. Настройте прямоугольник на экране камеры так, чтобы объект находился в центре, с помощью изменения угла обзора камеры или перемещения камеры. Если объект расположен неверно, тест может выполняться неправильно. По завершении настройки протяните руку в направлении камеры и помашите ею три-четыре раза из стороны в сторону.

## Для использования функции Управл. движениями выполните следующие действия.

1. Для использования функции **Управл. движениями** следует поднести руку к экрану, задержать ее на мгновение, а затем 3-4 раза помахать из стороны в сторону. Выполнится запуск **Управл. движениями**. При запуске функции **Управл. движениями** по центру экрана отображается курсор, а в нижней части отображается **Размер панели упр. движениями**.
2. Управляйте телевизором с помощью движений рук.
  - ✎ Обратите внимание, что функция **Управл. движениями** отключится, если движения рук находятся вне диапазона видимости камеры.
  - ✎ При использовании **Управл. движениями**, если применяется другое устройство (например, пульт дистанционного управления, клавиатура и т.д.), функция **Управл. движениями** отключится.

## Управление телевизором с помощью движений рук

- **Доступ к функции "Управление жестами"**
  - **Действие:** протяните руку в направлении камеры и помашите ею три-четыре раза из стороны в сторону.
- **Направление**

Перемещение курсора в необходимое положение.

  - **Действие:** протяните руку и переместите курсор в необходимое положение.
- **Захват**

Выбор элемента или выполнение команды, выбранной с помощью курсора или выделенной.

  - **Действие:** сожмите кулак.

## ■ Поворот против часовой стрелки

Возврат к предыдущему меню.

- **Действие:** протяните руку и поверните против часовой стрелки.

## ■ Управление каналами/регулировка громкости

Изменение канала или регулировка громкости.

 Если при просмотре канала используется функция **Управл. движениями**, появится экран управления каналами/регулировки громкости.

- **Действие:** используйте действие **Наведение** для перемещения курсора на контроллер каналов или громкости, затем используйте действие **Захват** для настройки канала или громкости.

 Однократное использование действия **Захват** означает нажатие кнопки на пульте дистанционного управления. Длительное использование действия **Захват** означает нажатие и удерживание кнопки на пульте дистанционного управления.

## ■ Прокрутка страниц

Прокрутка страниц в необходимом направлении.

Предположим, что нужно выполнить прокрутку вниз.

 Некоторые приложения могут не поддерживать данную функцию.

1. Переместите курсор в нижнюю часть экрана (область прокрутки страниц) с помощью действия **Наведение**.
2. Переместите курсор в центр экрана с помощью действия **Наведение**.
3. Будет выполнен переход на 1 страницу.

## Распознавание лиц

 → **Сервис** → **Настройки** → **Дисп. уч. записей** → **Изменить информацию уч. записи** → **Зарегистр. лицо**

Включение или отключение функции распознавания лица.

Позволяет выполнить регистрацию лица для учетной записи Samsung. Можно также войти в учетную запись Samsung с помощью функции **Распознавание лиц** без ввода идентификатора или пароля учетной записи.

 Лицо можно зарегистрировать только для одной учетной записи.

**Чтобы зарегистрировать лицо для учетной записи Samsung, выполните следующие действия.**







 Чтобы использовать эту функцию, следует выполнить вход в **Smart Hub**. При отсутствии учетной записи **Уч. зап. Samsung** необходимо создать ее перед использованием этой функции. Информацию о создании учетной записи **Уч. зап. Samsung** см. в разделе "Создание учетной записи" ("Дополнительные функции" > Smart Hub) в руководстве e-Manual.

1. На экране **Smart Hub** откройте меню **Сервис** с помощью пульта дистанционного управления, а затем выберите **Настройки**.
2. Выберите **Дисп. уч. записей**. Появится экран **Дисп. уч. записей**.
3. Выберите **Изменить информацию уч. записи**. Появится экран **Изменить информацию уч. записи**.
4. Выберите **Зарегистр. лицо**. Если вы согласны использовать функцию распознавания лиц, нажмите **ОК**.
5. Введите ваш пароль учетной записи.
6. Сядьте так, чтобы лицо попадало в линии лица, расположенные в центре экрана, и подождите, пока цвет линий лица не изменится с красного на зеленый.  
 Если **Распознавание лиц** не удастся выполнить, выберите **Повторить** и повторите попытку.
7. После выполнения этих действий лицо будет зарегистрировано в учетной записи Samsung.

**Чтобы войти в учетную запись Samsung с помощью функции**

**Распознавание лиц, выполните следующие действия.**

Если используется функция **Распознавание лиц** для входа в учетную запись **Smart Hub**, это может оказаться менее безопасным, чем при входе путем ввода пароля.

1. На экране **Smart Hub** выберите  с помощью пульта дистанционного управления. Появится экран **ИД/пароль**.
2. Выберите **Режим распознавания лиц**. Появится экран **Распознавание лиц**.  
 Для возврата к экрану **ИД/пароль** выберите **Режим пароля**.
3. Телевизор выполнит **Распознавание лиц**. Сядьте напротив экрана телевизора. Телевизор выполнит распознавание лица автоматически.  
 Если не удастся выполнить распознавание лица, повторите попытку.
4. Будет выполнен автоматический вход в учетную запись Samsung.  
 При распознавании двух или более зарегистрированных лиц отобразится список учетных записей Samsung. Выберите учетную запись для входа.  
 Если лицо не зарегистрировано, можно зарегистрировать его для учетной записи Samsung. Выполните шаги 4 и 5 процедуры "Чтобы зарегистрировать лицо для учетной записи Samsung, выполните следующие действия", указанные выше.  
 При отсутствии учетной записи можно создать ее. Более подробную информацию см. в разделе "Создание учетной записи" ("Дополнительные функции" > Smart Hub) в руководстве e-Manual.



## Подключение к разъему COMMON INTERFACE (разъем для карты ТВ)

### Подсоединение адаптера карты CI Card

Подсоедините адаптер, как показано на рисунке ниже.

Для подключения адаптера карты CI CARD выполните следующие действия.

- ✎ Рекомендуется подсоединять адаптер до установки настенного крепления или карты CI или CI+ CARD.
- 1. Вставьте адаптер карты CI CARD в два отверстия на устройстве ❶.
  - ✎ Найдите два отверстия на задней панели телевизора. Эти два отверстия находятся рядом с портом COMMON INTERFACE.
- 2. Подключите адаптер карты CI CARD к порту COMMON INTERFACE на устройстве ❷.
- 3. Вставьте карту CI или CI+ CARD.

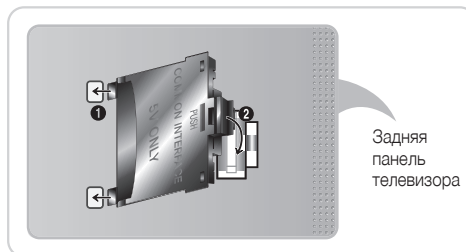

Для установки адаптера карты CI Card удалите защитную наклейку с телевизора.



Рекомендуется вставить карту CI Card до того, как телевизор будет установлен на настенное крепление. После установки вставить карту будет трудно. Вставьте карту после подключения адаптера карты CI Card к телевизору. Если карта вставлена до подключения модуля, подключить его будет трудно.

### Использование карты CI CARD или CI+ CARD

Для просмотра платных каналов необходимо установить карту CI CARD или CI+ CARD.

- Если этого не сделать, отобразится сообщение "Недопустимый сигнал".
- Через 2-3 минуты после установки на экране отобразится информация о согласовании, содержащая номер телефона, идентификатор карты CI CARD или CI+ CARD, идентификатор хоста и другие сведения. Если появится сообщение об ошибке, обратитесь к поставщику услуги.
- После того, как настройка сведений о каналах будет закончена, на экране отобразится сообщение "Обновление завершено", означающее, что список каналов обновлен.

#### ПРИМЕЧАНИЕ

- Карту CI или CI+ CARD можно приобрести у местного поставщика услуг кабельного телевидения.
- Извлекайте карту CI или CI+ CARD, аккуратно придерживая ее, поскольку падение карты может привести к ее повреждению.
- Вставляйте карту CI или CI+ CARD в направлении, указанном на ней.
- Расположение гнезда COMMON INTERFACE может отличаться в зависимости от модели устройства.
- В некоторых странах и регионах карты CI или CI+ CARD не поддерживаются. Уточните это у официального дилера.
- При возникновении проблем обратитесь к поставщику услуги.
- Вставьте карту CI или CI+ CARD, поддерживающую текущие настройки антенны. В противном случае изображение на экране будет отсутствовать или будет искажено.

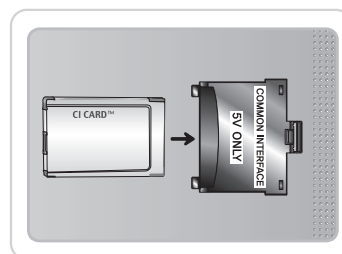

## Разъем для комплекта Evolution Kit (приобретается отдельно)

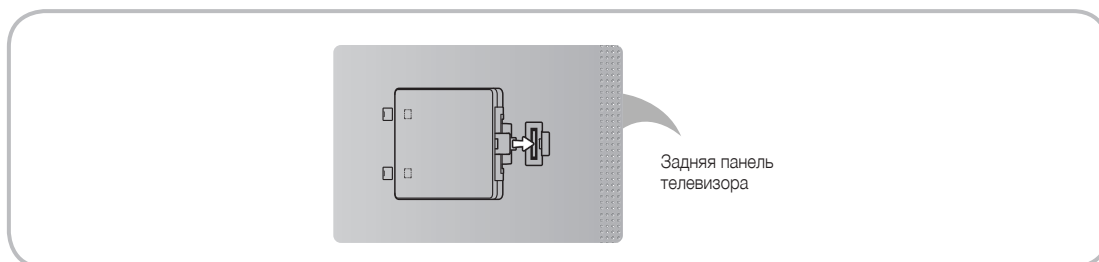

Данный разъем предназначен для подключения устройства расширения, которое называется Evolution Kit. Он позволяет запускать в системе телевизора самые разные новейшие приложения, расширяющие возможности пользователя.

Для некоторых устройств комплект Evolution Kit недоступен, и его можно будет приобрести отдельно только в 2013 году или позднее.

## Сетевое подключение

Можно настроить телевизор таким образом, чтобы он имел доступ к приложениям SMART TV по сети Интернет с использованием проводного или беспроводного соединения.

### Беспроводное сетевое подключение

Подключить телевизор к локальной сети можно с помощью стандартного беспроводного маршрутизатора или модема.



Адаптер беспроводной локальной сети Samsung поддерживает протоколы связи IEEE 802.11A/B/G и N. Samsung рекомендует использовать протокол IEEE 802.11N. При воспроизведении видео через соединение IEEE 802.11B/G возможны перерывы.

Большинство систем беспроводной связи оснащены системой безопасности, требующей от устройств, подключаемых через точку доступа или беспроводной маршрутизатор (обычно IP-устройство совместного доступа), предоставления зашифрованного кода безопасности, который называется кодом доступа.

Если выбран режим High-throughput (Greenfield) 802.11n в чистом виде и в качестве типа шифрования для беспроводного маршрутизатора выбран WEP, TKIP или TKIP AES (WPS2Mixed), телевизоры Samsung не будут поддерживать подключение в соответствии с новыми спецификациями сертификата Wi-Fi.

### Кабельное сетевое подключение

В зависимости от настроек сети существует два основных способа подключения телевизора к сети с помощью кабеля. Оба способа показаны ниже.

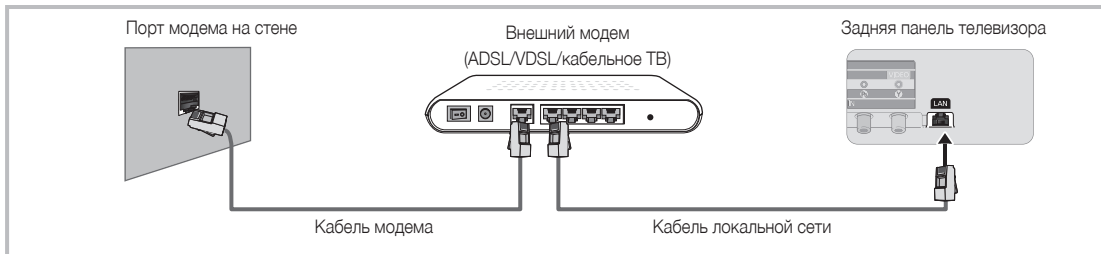

- Телевизор не поддерживает работу сети, если скорость соединения равна или менее 10 Мбит/с.
- Используйте для подключения кабель Cat 5 или 6 (STP\*) (\*экранированная витая пара).

# Просмотр руководства e-Manual

Инструкции по функциям телевизора можно найти в руководстве e-Manual. Чтобы открыть руководство e-Manual, нажмите кнопку **SUPPORT** на стандартном пульте дистанционного управления или выберите **Поддержка** с помощью интеллектуального пульта дистанционного управления.

Категорию также можно выбрать с помощью меню:

**Меню** → **Поддержка** → **e-Manual**

## Получение доступа к e-Manual

Для использования функции **e-Manual** выполните следующие действия.

1. Если необходима помощь, выберите **Поддержка** с помощью пульта дистанционного управления. Появится экран **Поддержка**.
  2. Выберите **e-Manual** с помощью пульта дистанционного управления. Появится экран **e-Manual**.
  3. Выберите нужную категорию.
  4. Выберите нужную тему. В руководстве e-Manual отобразится необходимая страница.
- 📌 Синие слова в руководстве **e-Manual** относятся к параметрам или элементам выбора экранного меню телевизора.
- 📌 Зеленые значки в руководстве e-Manual относятся к кнопкам пульта дистанционного управления.
- 📌 Стрелки (например, **Меню** → **Поддержка** → **e-Manual**) в руководстве e-Manual означают последовательность шагов, необходимых для доступа к параметру или включения функции.

## Переход между разделами руководства e-Manual и соответствующими экранными меню.

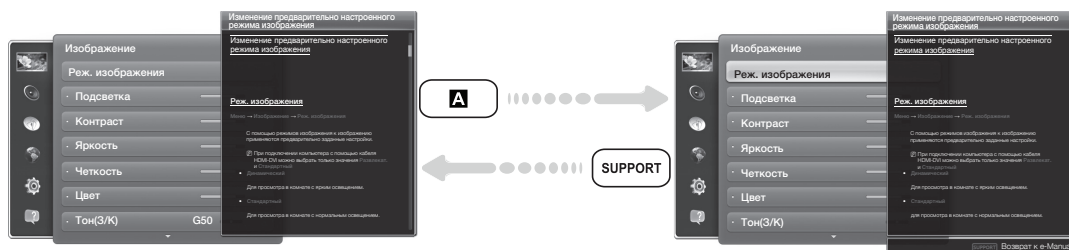

📌 Эта функция недоступна в некоторых меню.

📌 Функцию **Попроб.** использовать нельзя, если меню недоступно.

1. Чтобы перейти к соответствующему меню раздела, выберите **A** с помощью пульта дистанционного управления.
2. Для возврата к экрану **e-Manual** выберите **Поддержка** с помощью пульта дистанционного управления.

## Использование цветных и функциональных кнопок для e-Manual

- **Полоса прокрутки**: прокрутка экрана руководства e-Manual вверх или вниз.
- **◀▶**: переход к предыдущей или следующей главе.
- **A: Попроб.** переход к экранному меню, соответствующему Данному разделу, для возврата к экрану руководства e-Manual выберите **Поддержка** с помощью пульта дистанционного управления.
- **E: Главная** переход к начальному экрану руководства **e-Manual**.
- **C: Позиция**: При каждом выборе **C** с помощью пульта дистанционного управления положение экрана e-Manual будет изменяться.
- **D: Указатель**: отображение экрана указателя.
- **↶** **Возврат**: возврат к предыдущему экрану.

## Поиск раздела на странице указателя

1. Выберите **D** с помощью пульта дистанционного управления. Появится экран указателя.
2. Чтобы найти необходимый раздел, выберите соответствующую букву. В разделе указателя отобразится список разделов и ключевых слов, которые начинаются с выбранной буквы.
3. Выберите нужный раздел или ключевое слово.
4. Появится страница руководства **e-Manual** с нужным разделом.  
📌 Чтобы закрыть экран **Указатель**, нажмите кнопку **RETURN**.

## Изменение положения экрана e-Manual

Если экран руководства **e-Manual** не отображается надлежащим образом из-за экранных меню, можно изменить положение экрана **e-Manual**.

1. Переместите выделение на экран **e-Manual**, нажав кнопку **SUPPORT** на стандартном пульте дистанционного управления или выберите **Поддержка** с помощью интеллектуального пульта дистанционного управления.
2. Нажмите кнопку **⏏** на стандартном пульте дистанционного управления или выберите **⏏** с помощью интеллектуального пульта дистанционного управления. При каждом выборе **⏏** с помощью пульта дистанционного управления положение экрана **e-Manual** будет изменяться.

## Установка настенного крепления

### Установка с помощью набора для настенного монтажа

Набор для настенного монтажа (продается отдельно) позволяет установить телевизор на стене.

Для получения более подробной информации о настенной установке см. инструкции, прилагаемые к деталям настенного монтажа. Для получения помощи при установке настенного кронштейна обратитесь к специалисту по технической поддержке. Не рекомендуется выполнять установку самостоятельно.

Samsung Electronics не несет ответственности за любые повреждения устройства или травмы, возникшие в случае самостоятельной установки телевизора покупателем.

### Подготовительные действия перед установкой настенного крепления

#### Вариант А. Установка настенного крепления SAMSUNG

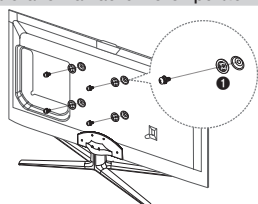

Для установки настенного крепления используйте держатель в форме кольца 1.

#### Вариант Б. Установка настенных креплений других производителей

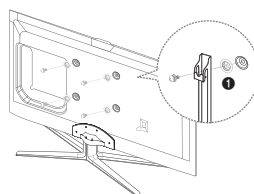

### Характеристики набора для настенного монтажа (VESA)

- Набор для настенного монтажа не входит в комплект, а продается отдельно.
- Устанавливайте настенное крепление на прочную стену, перпендикулярную полу. В случае крепления к другим строительным материалам обратитесь за советом к ближайшему дилеру. При установке на потолке или наклонной стене устройство может упасть и стать причиной травмы.

#### ПРИМЕЧАНИЕ.

- В приведенной ниже таблице представлены стандартные размеры наборов для настенного монтажа.
- В комплект поставки набора для настенного монтажа входит подробное руководство по установке и все необходимые для сборки детали.
- Не используйте винты, не соответствующие стандарту VESA.
- Не используйте слишком длинные винты или винты, не соответствующие стандарту VESA. Использование винтов длиннее стандартного размера может привести к повреждению внутренних элементов телевизора.
- Для настенных креплений с винтами, не соответствующими требованиям стандарта VESA, длина винтов может быть различной и будет определяться техническими характеристиками настенных креплений.
- Не затягивайте винты слишком сильно, поскольку это может привести к повреждению устройства или быть причиной его падения, что может повлечь за собой травму. Samsung не несет ответственности за подобные несчастные случаи.
- Samsung не несет ответственности за повреждение устройства или получение травм при использовании настенного крепления, не соответствующего стандартам VESA или не предназначенного для этих целей, а также в случае несоблюдения инструкций по установке устройства.
- Не устанавливайте телевизор под наклоном более 15 градусов.
- Установку телевизора на стене всегда следует выполнять вдвоем.

Семейство продуктов	Дюймы	Характеристики VESA (A * B)	Стандартный винт	Количество
LED-телевизоры	40	200 x 200	M8	4
	46-60	400 x 400		

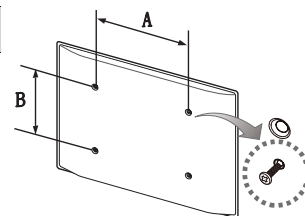

Перед установкой настенного крепления извлеките винты из отверстий.



Не выполняйте установку набора для настенного монтажа, когда телевизор включен. Это может привести к поражению электрическим током.

## Хранение и обслуживание

- ✎ Если на экране телевизора имеются какие-либо наклейки, после их удаления остается небольшое загрязнение. Для нормального просмотра телевизора удалите это загрязнение.

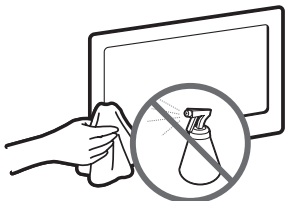

Не распыляйте воду непосредственно на устройство. Попавшая внутрь устройства жидкость может стать причиной повреждения, возгорания или поражения электрическим током.

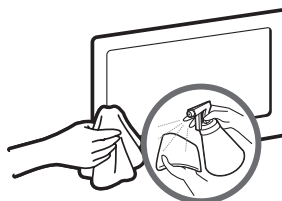

Для очистки следует использовать только мягкую ткань, смоченную в небольшом количестве воды. Не используйте легковоспламеняющиеся жидкости (например, бензин, разбавители) или моющие средства.

## Крепление телевизора на стене



**Внимание!** Нельзя тянуть, толкать телевизор или забираться на него, поскольку телевизор может упасть. Следите за тем, чтобы дети не облокачивались на телевизор и не раскачивали его. Телевизор может опрокинуться и нанести серьезные и даже смертельные травмы. Соблюдайте все меры предосторожности, описанные в прилагаемой к телевизору брошюре по безопасности. Для дополнительной устойчивости и безопасности приобретите и установите приспособление против скольжения, как описано ниже.

### Предотвращение падения телевизора

1. Вставьте винты в зажимы и надежно закрепите их в стене. Убедитесь, что винты надежно закреплены в стене.
  - ✎ В зависимости от типа стены могут потребоваться дополнительные приспособления, например дюбели.
  - ✎ Поскольку необходимые зажимы, винты и трос не входят в комплект поставки, их необходимо приобретать отдельно.

2. Извлеките винты из центральной части задней панели телевизора, вставьте их в зажимы, затем снова заверните винты на телевизоре.
  - ✎ Винты не всегда входят в комплект поставки телевизора. В этом случае необходимо приобрести винты со следующими характеристиками.
  - ✎ Характеристики винтов

- Для телевизоров с диагональю 19-27 дюймов: M4
- Для телевизоров с диагональю 32-75 дюймов: M8

3. Соедините зажимы, прикрепленные к телевизору, и зажимы, прикрепленные к стене, с помощью крепкого троса, а затем надежно завяжите его.

✎ **ПРИМЕЧАНИЕ**

- Установите телевизор рядом со стеной, чтобы он не упал назад.
- Прикрепление троса будет безопасным, если зажимы на стене находятся на одном уровне или ниже зажимов на телевизоре.
- Перед тем как перемещать телевизор, развяжите трос.

4. Убедитесь, что все соединения надежно зафиксированы. Периодически проверяйте, не ослабли или не нарушены ли соединения. Если у вас возникают сомнения по поводу безопасности соединений, обратитесь к квалифицированному специалисту по установке.

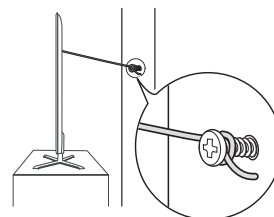
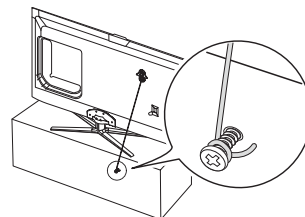

## Поиск и устранение неисправностей

При возникновении вопросов, связанных с работой телевизора, сначала просмотрите следующий список. Если ни один из перечисленных советов не поможет устранить неисправность, посетите веб-сайт [www.samsung.com](http://www.samsung.com) и выберите пункт "Поддержка" или обратитесь в операторский центр, адрес которого указан на задней обложке данного руководства.

Проблемы	Способы устранения и пояснения
Телевизор не включается.	<ul style="list-style-type: none"> <li>Проверьте надежность подключения кабеля питания к сетевой розетке и телевизору.</li> <li>Проверьте исправность сетевой розетки.</li> <li>Попробуйте нажать кнопку POWER на телевизоре, чтобы исключить вероятность неисправности пульта дистанционного управления. Если телевизор включится, обратитесь к пункту "Пульт дистанционного управления не работает" ниже.</li> </ul>
Отсутствует изображение/видео.	<ul style="list-style-type: none"> <li>Проверьте подключения кабелей (отсоедините и подсоедините все кабели, ведущие к телевизору и внешним устройствам).</li> <li>Установите выходной видеосигнал внешнего устройства (приставка кабельной сети/ спутникового телевидения, проигрыватель DVD или Blu-ray и т.д.) так, чтобы он соответствовал входному разъему телевизора. Например, если на внешнем устройстве используется выход HDMI, его следует подключить к входу HDMI на телевизоре.</li> <li>Убедитесь, что подсоединенные устройства включены.</li> <li>Перезагрузите подключенное устройство, отсоединив и снова подсоединив его кабель питания.</li> </ul>
Пульт дистанционного управления не работает.	<ul style="list-style-type: none"> <li>Замените батареи в пульте дистанционного управления и проверьте их полярность (+/-).</li> <li>Почистите окно передачи сигнала датчика, расположенное на пульте дистанционного управления.</li> <li>Попробуйте направить пульт дистанционного управления непосредственно на телевизор с расстояния 1,5-2 м.</li> </ul>
Невозможно включить или выключить телевизор или отрегулировать громкость с помощью пульта дистанционного управления приставки кабельного ТВ/видеоприставки.	<ul style="list-style-type: none"> <li>Запрограммируйте пульт дистанционного управления кабельного ТВ/видеоприставки, чтобы использовать его для управления телевизором. Код телевизора SAMSUNG указан в руководстве для приставки кабельного ТВ/видеоприставки.</li> </ul>

Некоторые из приведенных изображений и функций соответствуют только определенным моделям.

Оптимальные условия использования телевизора достигаются путем обновления микропрограммы с веб-сайта ([samsung.com](http://samsung.com) → "Поддержка" → "Загрузки") через USB.

## Разрешение экрана

Режим	Разрешение	Частота горизонтальной развертки (кГц)	Частота вертикальной развертки (Гц)	Частота синхронизации пикселей (МГц)	Полярность синхронизации (Г/В)
IBM	640 x 350	31,469	70,086	25,175	+/-
	720 x 400	31,469	70,087	28,322	-/+
MAC	640 x 480	35,000	66,667	30,240	-/-
	832 x 624	49,726	74,551	57,284	-/-
	1152 x 870	68,681	75,062	100,000	-/-
VESA DMT	640 x 480	31,469	59,940	25,175	-/-
	640 x 480	37,861	72,809	31,500	-/-
	640 x 480	37,500	75,000	31,500	-/-
	800 x 600	37,879	60,317	40,000	+/+
	800 x 600	48,077	72,188	50,000	+/+
	800 x 600	46,875	75,000	49,500	+/+
	1024 x 768	48,363	60,004	65,000	-/-
	1024 x 768	56,476	70,069	75,000	-/-
	1024 x 768	60,023	75,029	78,750	+/+
	1152 x 864	67,500	75,000	108,000	+/+
	1280 x 720	45,000	60,000	74,250	+/+
	1280 x 800	49,702	59,810	83,500	-/+
	1280 x 1024	63,981	60,020	108,000	+/+
	1280 x 1024	79,976	75,025	135,000	+/+
	1366 x 768	47,712	59,790	85,500	+/+
	1440 x 900	55,935	59,887	106,500	-/+
1600 x 900	60,000	60,000	108,000	+/+	
1680 x 1050	65,290	59,954	146,250	-/+	
1920 x 1080	67,500	60,000	148,500	+/+	

### ПРИМЕЧАНИЕ

- Режим чересстрочной развертки не поддерживается.
- При выборе нестандартного видеоформата устройство может работать неправильно.

## Технические характеристики

Разрешение экрана	1920 x 1080		
Условия окружающей среды			
Рабочая температура	От 10°C до 40°C		
Рабочая влажность	От 10% до 80%, без конденсации		
Температура хранения	От -20°C до 45°C		
Влажность при хранении	От 5% до 95%, без конденсации		
Система телевидения	Аналоговое: В/Г, D/K, L, I (зависит от выбранной страны) Цифровое: DVB-T2/DVB-C/DVB-S2		
Видеосистема цветности	Аналоговое: PAL, SECAM, NTSC-4.43, NTSC-3.58, PAL60 Цифровое: MPEG-2 MP@ML, MPEG-4, H.264/AVC MP@L3, MP@L4.0, HP@L4.0		
Система звука	BG, DK, L, NICAM, MPEG1, DD, DD+, HEAAC.		
HDMI IN	Видео: 1080P 24Гц, 1080p, 1080i, 720p, 576p, 480p Аудио: 2-канальная линейная ИКМ 32/44,1/48 кГц, 16/20/24 бит.		
Шарнирная подставка (влево/вправо)	-20° ~ 20°		
Название модели	UE40ES7507U	UE46ES7507U	UE55ES7507U
Размер экрана	40 дюймов	46 дюймов	55 дюймов
Звук (Выход)	10 Вт X 2		
Размеры (Ш x В x Г)			
Корпус	914,4 X 545,7 X 29,7 мм	1046,8 X 620,2 X 29,7 мм	1238,4 X 728 X 29,7 мм
С подставкой	914,4 X 611,2 X 241,3 мм	1046,8 X 691,2 X 276,7 мм	1238,4 X 790,4 X 276,7 мм
Вес			
Без подставки	9,5 кг	11,9 кг	16,4 кг
С подставкой	10,9 кг	13,8 кг	18,3 кг

## Smart Touch Control

Название модели	RMCTPE1	
Питание	Источник	Батарея (AA x 2) Для продления срока службы батарей рекомендуется использовать щелочные батареи.
Вход	Кнопка	14 клавиш
	Сенсорная панель	Емкостная сенсорная панель (45 мм x 55 мм)
Выход	Индикатор	Индикатор устройства x 3
	ИК	Инфракрасный светоизлучающий диод x 1
Возможности	Пульт дистанционного управления	Абсолютная координата
	MBR	Универсальный пульт дистанционного управления
	Голос	Передача голоса через Bluetooth
	Bluetooth	Поддержка Bluetooth 2.1
MBR	Зона охвата базы данных MBR	Глобальная
	Режим поддерживаемых устройств	3 режима (TV, STB, BD)
	Максимальный рабочий диапазон	12 м
Голос	Передача голоса	Протокол Bluetooth HID
	Поддерживаемая скорость передачи аудиоданных	16 кГц, 16 бит
	Предлагаемый уровень звука	-15,5 дБ (от 0 дБ, полномасштабный)
Bluetooth	ВЧ	2,4 ГГц, диапазон CSM
	Метод сопряжения	Стандартное сопряжение с помощью ИК-порта
	Максимальное расстояние сопряжения	4 м (линия визирования, целевой инфракрасный приемник на ТВ)
Настройка	Максимальный рабочий диапазон	10 м (линия визирования)
	Сопряжение с ТВ	Да
	Программирование MBR	Требуется Виджет ТВ
Эксплуатация	Рабочая температура	От 32°F до 104°F (от 0°C до 40°C)
	Рабочий диапазон	ИК: норм. 10 м, макс. 12 м/ВТ: 10 м
	Время работы	3 месяца (200 нажатий кнопок/день)
Совместимость	LED-телевизоры	Выше LED E7500
	Плазменные телевизоры	E8000
Размеры	Установка (мм)	154 x 52 x 19,5
Вес	Установка (без батарей) (г)	119
	Установка (с батареями) (г)	165
	Принадлежность	Батарея (AA x 2)

## Забезпечення належної вентиляції для телевізора

Встановлюючи телевізор, залиште відстань принаймні 10 см між телевізором та іншими предметами (стінами, стінками шафок тощо) для забезпечення належної вентиляції. Недотримання цієї вимоги може призвести до пожежі чи проблем із виробом внаслідок підвищення внутрішньої температури виробу.

- Встановлюючи телевізор на підставці чи настінному кріпленні, використовуйте лише деталі, які надаються компанією Samsung Electronics.
- Використання деталей, наданих іншим виробником, може призвести до проблем із виробом чи травмування користувача через падіння виробу.

Встановлення на підставці.

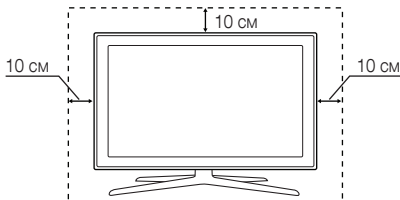

Встановлення з настінним кріпленням.

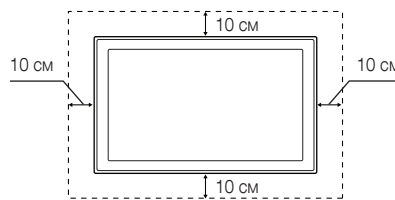

### ⚠ Інші попередження

- Залежно від моделі дійсний вигляд виробу може бути дещо іншим, аніж зображено на малюнку.
- Будьте уважні, торкаючись телевізора. Деякі частини можуть бути гарячими.



#### Правила утилізації виробу (відходи електронного та електричного обладнання)

(чинні у країнах ЄС та інших країнах Європи, які використовують систему роздільного збору відходів)

Це позначення на виробі, приладді або документації вказує на те, що після закінчення терміну експлуатації виріб і його електронне приладдя (наприклад, зарядний пристрій, навушники, кабель USB) не можна утилізувати разом з іншими побутовими відходами. Щоб уникнути потенційного негативного впливу на навколишнє середовище або здоров'я людей внаслідок неправильної утилізації, а також для раціональнішого використання матеріальних ресурсів, відокремте цей виріб від інших відходів та здайте його на утилізацію у встановленому порядку. Для отримання детальної інформації про місце та спосіб здачі виробів для екологічно безпечної переробки індивідуальним користувачам слід звернутись до торгового представника, у якого вони придбали виріб, або у місцеві органи влади. Компаніям слід звертатися до постачальників для уточнення умов договору придбання. Цей виріб і його електронне приладдя не можна утилізувати разом з іншими комерційними відходами.



#### Правила утилізації батарей виробу

(чинні у країнах ЄС та інших країнах Європи, які використовують систему збору використаних батарей)

Це позначення на батареї, посібнику або упаковці вказує на те, що після закінчення терміну експлуатації батареї її не можна утилізувати разом з іншими побутовими відходами. Позначення хімічних символів Hg, Cd або Pb вказує на те, що батарея містить ртуть, кадмій або свинець у кількості понад рівень, визначений Директивою ЄС 2006/66. Якщо батареї належним чином не утилізувати, ці речовини можуть завдати шкоди здоров'ю людей або навколишньому середовищу. Для захисту природних ресурсів і для повторного використання матеріалів відділіть батареї від інших відходів і утилізуйте їх через місцевий пункт безкоштовного прийому використаних батарей.

- У перелічених далі випадках може стягуватися плата за обслуговування:
  - (а) якщо викликаний на прохання користувача спеціаліст не виявить дефекту виробу (тобто, якщо користувач не ознайомився з цим посібником);
  - (б) якщо у зданому до центру обслуговування виробі не буде виявлено жодного дефекту (тобто, якщо користувач не ознайомився з цим посібником).
- Про розмір цієї плати користувача буде повідомлено перед виконанням будь-яких робіт чи виїздом спеціаліста.



## Перелік функцій

- **3D:** за допомогою цієї нової дивовижної функції можна переглядати тривимірний вміст через канали мовлення чи BD-програвачі із підтримкою формату 3D.
- **SMART HUB:** єдине меню для доступу до всього вмісту.
  - Весь мультимедійний вміст зібрано в одному місці, щоб спростити та урізноманітнити вам проведення вільного часу.
  - Простий інтерфейс користувача полегшує керування різноманітними розважальними функціями.
  - Багатий вибір різноманітних програм, кількість яких зростає щодня.
  - Меню можна персоналізувати шляхом групування та сортування програм відповідно до власних уподобань.
- **AllShare Play:** AllShare Play надає можливість доступу, перегляду або відтворення фотографій, відеофайлів чи музичних файлів, які знаходяться на пристроях USB, цифрових камерах, стільникових телефонах та інших сумісних пристроях, доступ до яких можна отримати через бездротову мережу.
- **Anynet+ (HDMI-CEC):** дозволяє керувати усіма підключеними пристроями Samsung, які підтримують функцію Anynet+, за допомогою пульта дистанційного керування телевізора Samsung.
- **e-Manual:** дає змогу переглянути екранний посібник повністю (стор. 19).

## Приладдя

- 🔑 Перевірте наявність усіх перелічених елементів, які постачаються з телевізором. Якщо якогось елемента бракує, зверніться за місцем придбання виробу.
- 🎨 Форма і колір елементів можуть бути дещо іншими залежно від моделі.
- 🔌 Кабелі, які не входять у комплект, можна придбати окремо.
- 📦 Відкривши коробку, перевірте, чи окремі елементи не застрягли за матеріалами упаковки.

### ⚠️ УВАГА: ВСТАВЛЯЙТЕ КАБЕЛЬ НАДІЙНО, ЩОБ ВИКЛЮЧИТИ САМОВІЛЬНЕ ВІД'ЄДНАННЯ

- Пульт керування Smart Touch і батареї (AA x 2)
- IR Blaster & батареї (AA, 4 шт.)
- Пульт дистанційного керування (ДК) і батареї (AAA, 2 шт.)
- Гарантійний талон (додається не у всіх країнах) / інструкція з техніки безпеки
- Кабель живлення
- Ганчірка для протирання
- Окуляри Samsung 3D Active
- Посібник користувача



Перехідник для роз'єму Scart



Тримач для кабелів на підставці



Проставка під гвинт (4 шт.)

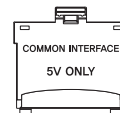

Адаптер для картки стандартного інтерфейсу

### Встановлення тримача для кабелів

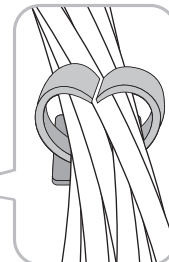
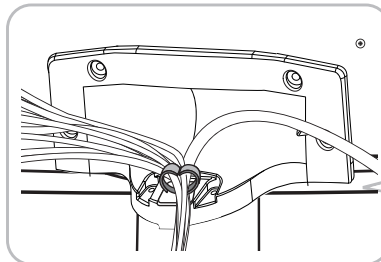
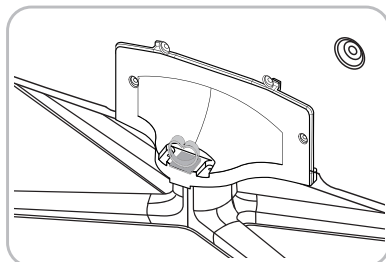

### Бездротова клавіатура (продається окремо)

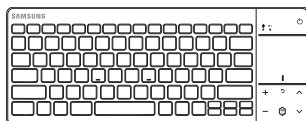

Бездротова клавіатура

## Використання контролера (клавша на панелі)

Контролер – це невеликий джойстик, на кшталт кнопки, ззаду праворуч на телевізорі, що дає змогу управляти телевізором без пульта дистанційного керування.

Форма і колір виробу можуть різнитися залежно від моделі.

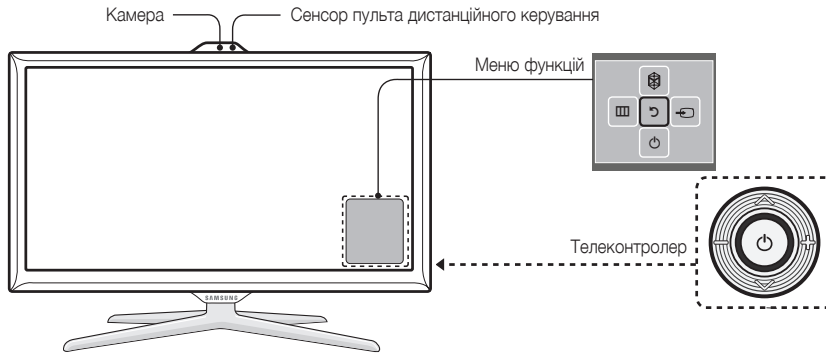

Виконайте описані нижче дії, стоячи перед телевізором.

Якщо ви маєте намір користуватися камерою, слід перевірити, чи до задньої панелі камери прикріплено стрічку; тоді, перш ніж користуватися камерою, відрегулюйте кут нахилу камери. Якщо ви не маєте наміру користуватися камерою, рекомендовано встановити об'єктив камери догори. У такому разі пункти **Розпізнавання обличчя** і **Керування рухами** недоступні.

<b>Увімкнення живлення</b>	Увімкнення телевізора натисненням контролера, коли телевізор перебуває в режимі очікування.
<b>Регулювання гучності</b>	Регулювання гучності переміщенням контролера зі сторони в сторону, коли живлення увімкнено.
<b>Вибір каналу</b>	Вибір каналу переміщенням контролера вгору і вниз, коли живлення увімкнено.
<b>Використання меню функцій</b>	Щоб переглянути і використовувати меню функцій, натисніть і відпустіть контролер, коли живлення увімкнено. Щоб закрити меню функцій, знову натисніть і відпустіть контролер.
<b>Вибір пункту МЕНЮ (III)</b>	Відкривши меню функцій, виберіть пункт <b>МЕНЮ (III)</b> переміщенням контролера ліворуч. З'явиться екранне меню. Виберіть пункт переміщенням контролера праворуч. Виконуйте додаткові дії переміщенням контролера праворуч або ліворуч чи назад або вперед. Щоб змінити параметр, виберіть його і натисніть контролер, щоб виконати додаткові дії. Щоб змінити параметр, виберіть його і натисніть контролер.
<b>Вибір пункту SMART HUB (☺)</b>	Коли відкрито меню функцій, виберіть пункт <b>SMART HUB (☺)</b> переміщенням контролера вгору. З'явиться головний екран <b>SMART HUB</b> . Виберіть програму за допомогою контролера, тоді натисніть контролер.
<b>Вибір пункту Джерело (⊖)</b>	Коли вибрано меню функцій, відкрийте список <b>Джерело (⊖)</b> переміщенням контролера праворуч. З'явиться екран джерела. Щоб вибрати потрібне налаштування у пункті <b>Джерело</b> , переміщайте контролер назад і вперед. Виділивши потрібне джерело сигналу, натисніть контролер.
<b>Вимкнути (⏻)</b>	Коли меню функцій відкрито, виберіть пункт <b>Вимкнути (⏻)</b> переміщенням контролера назад, тоді натисніть контролер.

Щоб закрити пункт **Меню**, **Smart Hub** або **Джерело**, натисніть і утримуйте контролер понад 1 секунду.

### Режим очікування

Після вимкнення телевізор переходить у режим очікування і продовжує споживати електроенергію, хоч і в незначному обсязі. Задля безпеки і з метою зменшення споживання електроенергії не залишайте телевізор у режимі очікування на тривалий час (наприклад, їдучи у відпустку). Найкраще від'єднати кабель живлення від розетки.

## Під'єднання антени

Під'єднуйте кабель живлення до настінної розетки лише попередньо виконавши усі з'єднання.

Під'єднуючи телевізор до декодера кабельних чи супутникових каналів за допомогою кабелю HDMI, компонентного чи композитного кабелю, немає потреби під'єднувати антену чи кабель до вхідного роз'єму для антени.

Рації та інші портативні пристрої, аматорське чи АМ-радіообладнання, які використовуються поблизу телевізора, можуть негативно вплинути на роботу телевізора.

Пересуваючи чи повертаючи телевізор із під'єднаним кабелем антени, будьте обережні. Інакше можна відламати роз'єм для антени.

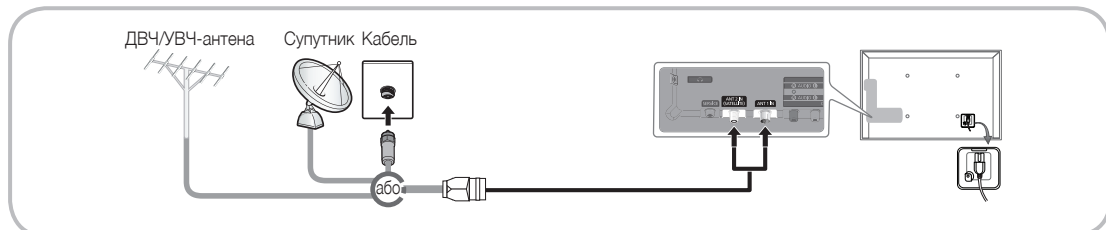

## Довідник до пульта керування Smart Touch

Докладніше про пульт керування Smart Touch читайте у розділі «Користування пультом керування Smart Touch» електронного посібника.

### Smart Touch Control

Промовте голосову команду, яка відображається на екрані телевізора, у мікрофон. Щоб використовувати мікрофон, натисніть кнопку VOICE на пульті дистанційного керування.

На роботу функції **Керування голосом** можуть впливати такі чинники: нечітка вимова, рівень голосу і оточуючі шуми.

Увімкнення і вимкнення телевізора.

☰: відображення списку нещодавно використовуваних функцій. За допомогою сенсорної панелі можна легко і швидко вибрати потрібну функцію.

— ▲ +: регулювання гучності.

Відображення списку функцій. Виберіть функцію за допомогою сенсорної панелі.

RETURN↶: повернення до попереднього меню.

VOICE🗣️: доступ до функції **Керування голосом**. Після натиснення кнопки на екрані телевізора відобразиться список команд. Промовляйте текст у мікрофон, вбудований у телевізор. Детальніше про функцію **Керування голосом** читайте у розділі «Розумна взаємодія» електронного посібника чи на стор. 14.

Щоб вимкнути функцію **Керування голосом**, натисніть цю кнопку ще раз.

NUMBER🔢: відображення екрана з кнопками з цифрами. Число можна вибрати за допомогою сенсорної панелі.

Відображення програм Smart Hub. Дивіться розділ «Додаткові функції → Smart Hub» електронного посібника.

Щоб вийти з програми, яка виконується, натисніть кнопку 🏠.

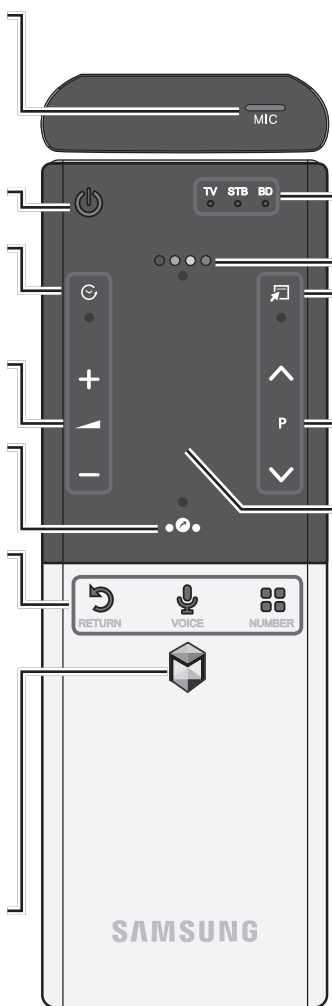

Світлодіодний індикатор на позначення увімкненого пристрою.

Відображення кольорових кнопок і функцій управління відтворенням. Функцію можна вибрати за допомогою сенсорної панелі.

●●●●●: користуйтеся цими кнопками відповідно до вказівок на екрані.

Кнопки управління відтворенням: Використовуйте ці кнопки в разі виконання певної функції. Детальну інформацію читайте в електронному посібнику.

📄: швидкий вибір часто застосовуваних функцій. Використовуйте цю кнопку для виконання певної функції. Детальну інформацію читайте в електронному посібнику.

▲ P ▼: зміна каналів.

#### Сенсорна панель

- Потріть сенсорну панель, щоб навести фокус на екран.
- Торкніться сенсорної панелі, щоб виконати офокусований пункт.
- Якщо упродовж 30 секунд не натиснути жодної кнопки, пульт керування Smart Touch автоматично перейде у режим сну. Щоб увімкнути пульт керування Smart Touch Control, торкніться сенсорної панелі.
- Якщо торкнутися і утримувати палець на сенсорній панелі, буде виконано ту саму функцію, що й натисненням кнопки MUTE🔇 на пульті дистанційного керування. Проте, за допомогою цієї дії виконується прокручування сторінки у режимі **Web Browser**.
- Торкніться сенсорної панелі або натисніть кнопку RETURN↶, щоб повернутися до загального режиму.

### Встановлення батарей (батарей типу AA)

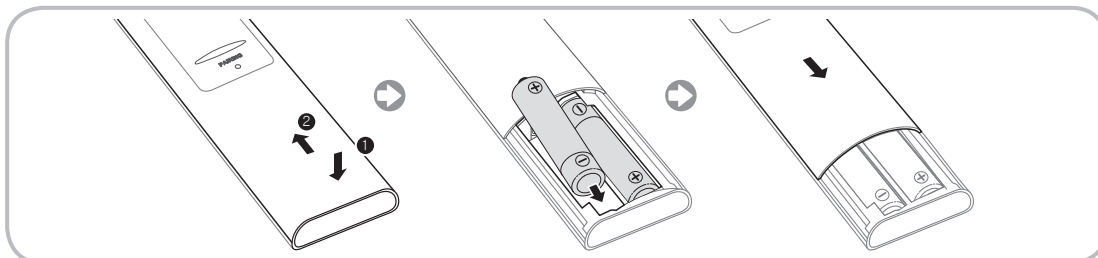

1. Натисніть на задню панель пульта дистанційного керування внизу обома великими пальцями, тоді посуňte кришку відсіку для батарей у напрямку стрілки.
2. Встановіть дві батареї так, щоб їхня полярність (+/-) відповідала позначкам усередині відсіку для батарей.
3. Посуньте кришку вниз у напрямку стрілки, щоб закрити відсік для батарей.

## Початкове спарення

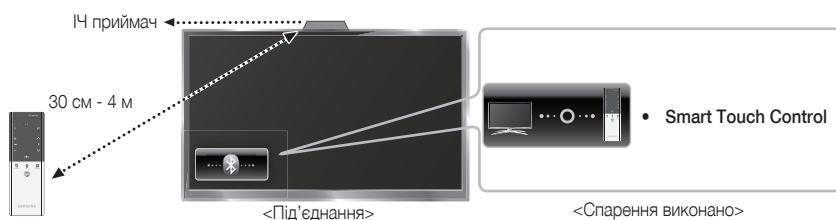

Виконавши початкове налаштування телевізора, під'єднайте пульт керування Smart Touch до телевізора.

1. Наведіть пульт керування Smart Touch на ІЧ сенсор телевізора і натисніть будь-яку кнопку на пульті.
2. Внизу ліворуч на екрані з'являться піктограми з'єднання, і телевізор автоматично з'єднається з пультом керування Smart Touch.

Щоб ще раз виконати процес спарення, шпилькою або кінчиком скріпки натисніть кнопку скидання налаштувань посередині на задній кришці пульта. Пульт керування Smart Touch буде ініціалізовано.

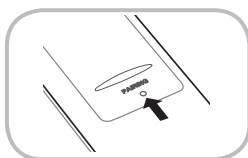

- Кнопка скидання налаштувань спарення PAIRING на пульті Smart Touch

## Калібрування сенсорної панелі

Щоб відкалібрувати сенсорну панель на пульті керування Smart Touch, виконайте описані нижче дії.

1. Натисніть та утримуйте кнопку **NUMBER** протягом 3 секунд. Розпочнеться калібрування.
  2. Після завершення усі світлодіодні індикатори вгорі пульта керування Smart Touch одночасно блимнуть два рази.
- Користування сенсорною панеллю
- Якщо сенсорна панель не працюватиме належним чином, відкалібруйте її, повторивши дії кроків 1 і 2.

## Користування сенсорною панеллю

Щоб відобразити список із ярликами функцій внизу на екрані, натисніть кнопку внизу сенсорної панелі. Цей список включає параметри **Меню**, **Джерело**, **Сп. кан.**, **3D** та інші функції.

Щоб відобразити вгорі екрана кольорові кнопки та функції управління відтворенням, натисніть кнопку вгорі сенсорної панелі.

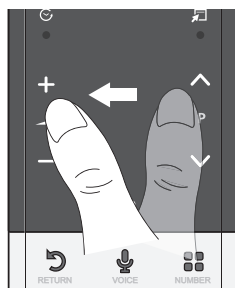

**Переміщення виділеного пункту:** торкніться пальцем сенсорної панелі і проведіть ним з однієї сторони в іншу, згори донизу або знизу вгору.

Для безперервного переміщення виділеного пункту швидко проведіть пальцем справа наліво, зліва направо, згори донизу чи знизу вгору.

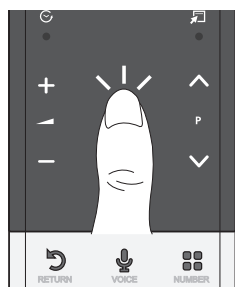

**Виберіть пункт:** Торкніться сенсорної панелі.

### Використання функції Мовч.

- Якщо торкнутися і утримувати палець на сенсорній панелі, буде виконано ту саму функцію, що й натисненням кнопки **MUTE** на пульті дистанційного керування.
- Проте, якщо торкнутися і утримувати палець на сенсорній панелі у режимі **Web Browser**, сенсорна панель перемкнеться у режим прокручування. Якщо знову торкнутися сенсорної панелі, увімкнеться загальний режим.
- Торкніться сенсорної панелі або натисніть кнопку **RETURN**, щоб повернутися до загального режиму.

### Введення номера каналу за допомогою пульта керування Smart Touch

1. Переглядаючи телевізійні канали, натисніть кнопку **NUMBER** на пульті керування Smart Touch. На екрані телевізора з'явиться екран із кнопками з цифрами.
  2. За допомогою сенсорної панелі виділіть число, тоді торкніться сенсорної панелі. На екрані телевізора відобразиться список каналів, що розпочинається з вибраного вами номера.
  3. За допомогою сенсорної панелі виділіть канал у списку, тоді торкніться сенсорної панелі.
- Канал можна також змінити, торкнувшись піктограми вгору чи вниз на сенсорній панелі. Якщо відразу після цього торкнутися сенсорної панелі, на екрані телевізора відобразиться список збережених каналів. Виберіть канал, провівши пальцем вгору або вниз, тоді торкніться сенсорної панелі.

### Відображення меню інструментів

натисніть кнопку  праворуч на сенсорній панелі.

### Відображення журналу каналів, які ви переглядали

Натисніть кнопку  ліворуч на сенсорній панелі.

## Довідник до ІЧ прийомопередавача

Для управління зовнішніми пристроями, підключеними до телевізора, налаштуйте універсальний пульт дистанційного керування.

Якщо для управління зовнішнім пристроєм використовується пульт керування Smart Touch Control, ІЧ прийомопередавач надсилатиме ІЧ сигнал на відповідний зовнішній пристрій.



### Встановлення батарей (батарей типу AA)

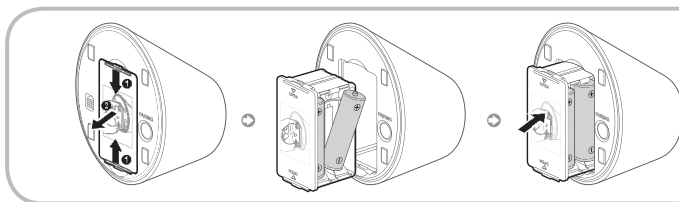

1. Візьміться за відсік для батарей обома руками і витягніть його.
2. Встановіть чотири батареї так, щоб їхня полярність (+/-) відповідала позначкам усередині відсіку для батарей.
3. Потисніть його на місце.

### Початкове спарення

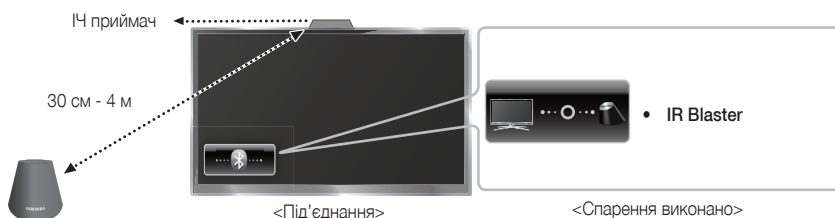

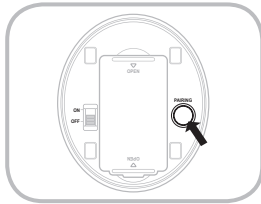

1. Коли ви увімкнете ІЧ прийомопередавач, почне блимати світлодіодний індикатор.
  2. Перемістіть ІЧ прийомопередавач у напрямку ІЧ приймача телевізора, тоді коротко натисніть кнопку **PAIRING** внизу ІЧ прийомопередавача.
  3. Внизу ліворуч на екрані з'являться піктограми з'єднання, і телевізор автоматично з'єднається з ІЧ прийомопередавачем.
- Якщо під'єднатися не вдасться, вимкніть і знову увімкніть ІЧ прийомопередавач та спробуйте виконати дії з кроку 2.

Щоб налаштувати універсальний пульт дистанційного керування після спарення з ІЧ прийомопередавачем, виберіть пункт **OK**.

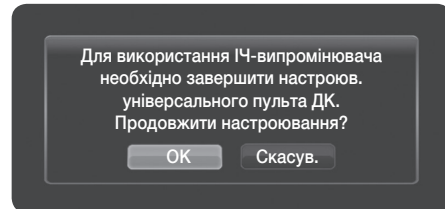

## Налаштування пульта керування Smart touch control для використання як універсального пульта дистанційного керування

Дає змогу управляти декодером або BD-програвачем чи обома під'єднаними до телевізора пристроями за допомогою пульта керування Smart Touch Control. Після того, як ви під'єднаєте пристрій до телевізора, за допомогою пульта керування Smart Touch Control ви зможете здійснювати навігацію, вводити цифри і виконувати інші команди, необхідні для роботи та управління пристроєм.

- За допомогою універсального пульта дистанційного керування можна налаштувати гучність телевізора, проте неможливо налаштувати гучність декодера. Перш ніж переглядати зображення через декодер, налаштуйте рівень гучності декодера.
- Залежно від версії програми вказівки для режиму **Налашт. станд. пульта ДК** можуть бути дещо іншими. У такому разі дотримуйтесь вказівок на екрані.

Щоб підключити зовнішній пристрій до пульта керування Smart Touch, виконайте описані нижче дії.

1. Виберіть пункт **Настройте пристрій для керув.**, і торкніться сенсорної панелі.
2. Виберіть зовнішній пристрій зі списку підключених пристроїв і торкніться сенсорної панелі.
3. Виберіть порт, до якого підключений зовнішній пристрій, і торкніться сенсорної панелі.
  - Упевніться, що вибраний пристрій увімкнено. Якщо пристрій вимкнено, увімкніть живлення і натисніть кнопку **Оновити**.
4. Виберіть пункт **Пошук торгових марок/постач. послуг ТБ**, і торкніться сенсорної панелі. З'явиться клавіатура і поле для введення тексту. Введіть перші кілька літер назви марки вашого пристрою за допомогою пульта керування Smart Touch Control, тоді виберіть пункт **Гот.** внизу клавіатури. У списку, що з'явиться під полем введення, виберіть марку пристрою, тоді торкніться сенсорної панелі. Марку декодера можна шукати за назвою марки або назвою постачальника послуг кабельного телебачення.
5. Виберіть пункт **ПОШУК МОДЕЛЕЙ**, і торкніться сенсорної панелі. З'явиться клавіатура і поле для введення тексту. Введіть перші кілька літер і чисел назви моделі вашого пристрою за допомогою пульта керування Smart Touch Control, тоді виберіть пункт **Гот.** внизу клавіатури. У списку, що з'явиться під полем введення, виберіть модель пристрою, тоді торкніться сенсорної панелі.
  - Якщо функція пошуку за назвою моделі не працює належним чином, виконайте пошук за частиною назви моделі або використовуйте функцію пошуку за рекомендованим кодом моделі.
6. Виберіть пункт **Завантаж.**, і торкніться сенсорної панелі. Завантажте дані конфігурації для прийомопередавача IR Blaster у той самий спосіб.
7. Завершивши усі налаштування, натисніть кнопку **Завершено** і торкніться сенсорної панелі.
  - ТЩоб скинути налаштування прийомопередавача IR Blaster і пульта керування Smart Touch Control, натисніть кнопку на пульті керування Smart Touch Control, тоді виберіть пункт **Налашт. станд. пульта ДК**.

## Використання функції пошуку за рекомендованим кодом моделі

1. У пункті **ПОШУК МОДЕЛЕЙ** у режимі налаштування вбудованого пульта керування, виберіть пункт **Рекомендована модель** і торкніться сенсорної панелі.
  2. Виберіть пункт **Завантаж.**, щоб завантажити рекомендований код моделі.
  3. Спрямуйте пульт керування Smart Touch Control у напрямку ІЧ сенсора зовнішнього пристрою, тоді торкніться сенсорної панелі, щоб перевірити, чи працює пристрій.
  4. Якщо завантажений рекомендований код моделі не працює, повторіть дії, починаючи з кроку 3.
- У разі управління домашнім кінотеатром BD за допомогою універсального пульта дистанційного керування окремі кнопки можуть не підтримуватися. У такому разі рекомендовано використовувати функцію **Anynet+ (HDMI-CEC)**.

## Огляд пульта дистанційного керування

Цей пульт дистанційного керування спеціально пристосовано для людей із вадами зору; він має крапкові знаки Брайля на кнопках живлення, перемикачів каналів і регулювання гучності.

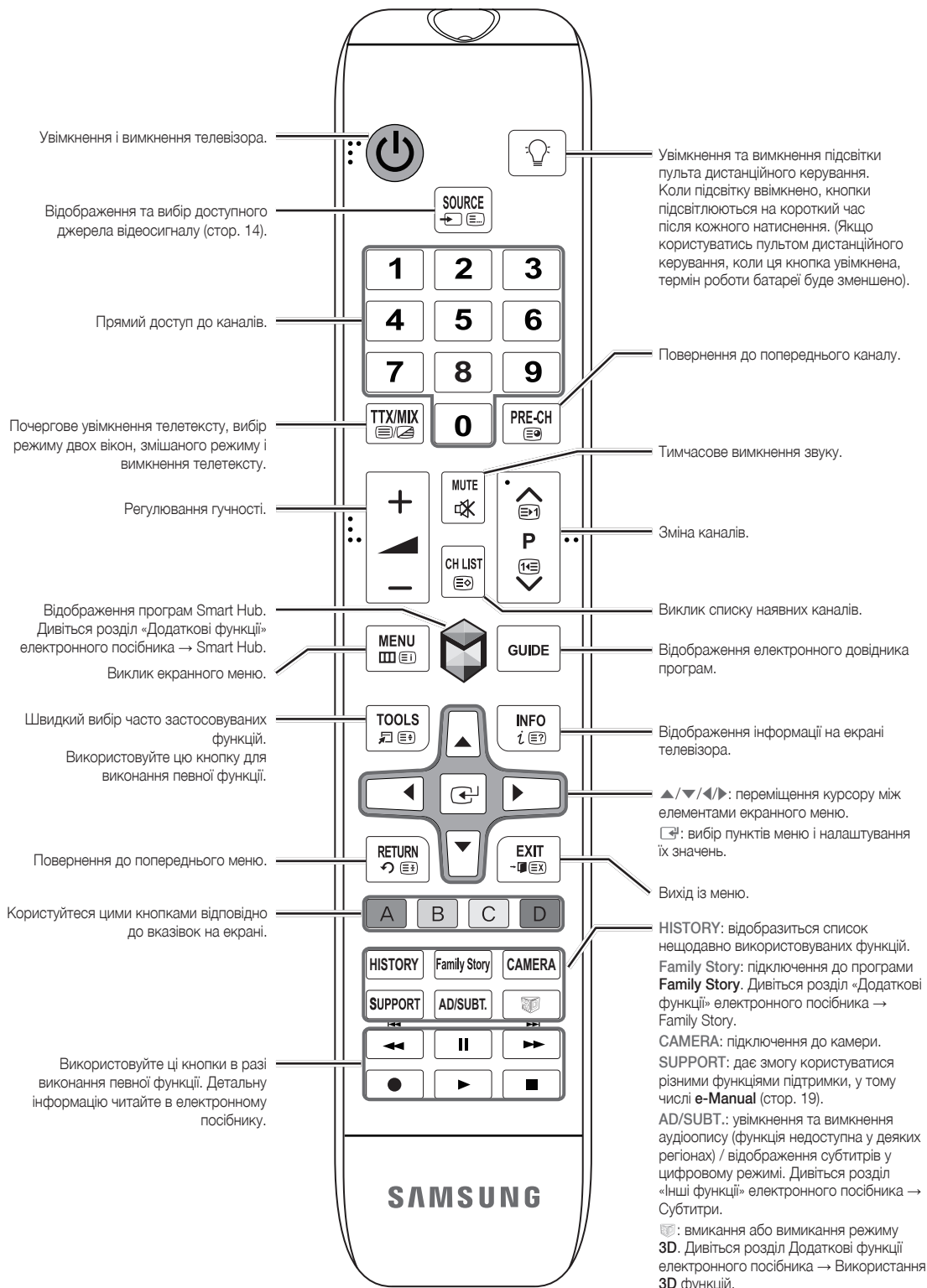

## Встановлення батарей (батареї типу: AAA)

Упевніться, що дотримано правильної полярності батарей відповідно до позначень у відсіку.

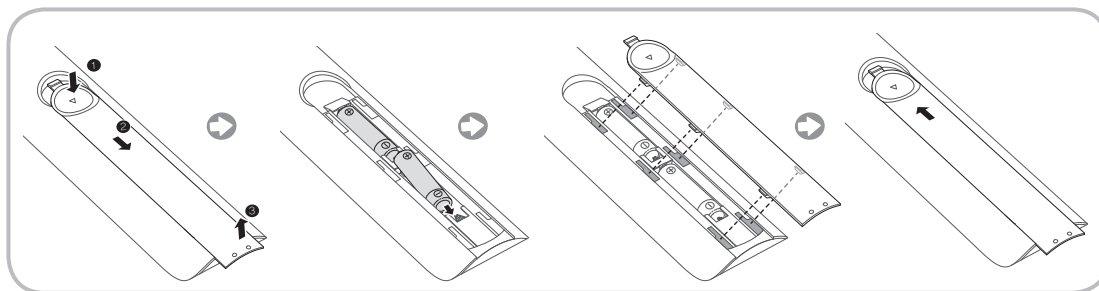

### ПРИМІТКА

- Встановіть батареї так, щоб їхня полярність (+/-) відповідала позначкам усередині відсіку для батарей.
- Пультом дистанційного керування можна користуватися на віддалі до 7 м від телевізора.
- На роботу пульта дистанційного керування може впливати яскраве освітлення. Не використовуйте його поблизу флуоресцентної лампи або неонові вивіски.
- Форма і колір можуть різнитися залежно від моделі.

## Налаштування (Попереднє налаштування)

Коли телевізор буде ввімкнено вперше, низка підказок та екранних вказівок допоможуть вам виконати основні налаштування. Щоб почати **Настр.**, натисніть кнопку на пульті дистанційного керування.

Пункт **Настр.** недоступний, коли джерелом вхідного сигналу вибрано телевізор. Дивіться розділ «Зміна джерела вхідного сигналу» (стор. 14).

Щоб повернутися до попереднього року в послідовності **Настр.**, виберіть пункт **Поперед.**

Перш ніж почати, слід перевірити, чи підключено телевізор до антени або кабельної мережі та чи ввімкнено його в розетку (стор. 5).

Щоб запустити функцію **Настр.**, виберіть пункт **Пуск**.

<b>1</b>	<b>Мова меню:</b> Вибір мови.	Виберіть мову меню для використання пульта дистанційного керування, після чого виберіть пункт <b>Наст.</b> . Починаючи з наступної дії, телевізор відобразить меню вибраною мовою.
<b>2</b>	<b>Режим викор.:</b> вибір режиму «Для дому».	Виберіть за допомогою пульта дистанційного керування пункт <b>Для дому</b> , після чого виберіть пункт <b>Наст.</b> . Режим <b>Демо збереж.</b> призначений для використання в магазинах.
<b>3</b>	<b>Налаштування мережі:</b> налаштування параметрів мережі Щоб встановити підключення пізніше, виберіть пункт <b>Проп.</b>	Щоб налаштувати мережеве підключення, виберіть за допомогою пульта дистанційного керування пункт <b>Наст.</b> . Якщо вам невідомі дані налаштування мережі або щоб налаштувати її пізніше, виберіть пункт <b>Проп.</b> . Докладніше читайте у розділі електронного посібника «Налаштування дротової або бездротової мережі», де описані вказівки та вимоги до налаштування, а також у розділі «Під'єднання до мережі» (стор. 18). З'єднання з мережею можна встановити згодом за допомогою меню <b>Мережа</b> .
<b>4</b>	<b>Оновлення пр. забезп.:</b> оновлення програмного забезпечення до найновішої версії Щоб оновити пізніше, виберіть пункт <b>Проп.</b>	Щоб оновити програмне забезпечення телевізора, виберіть пункт <b>Наст.</b> . За потреби програмне забезпечення телевізора буде оновлено автоматично. Щоб оновити програмне забезпечення пізніше, виберіть пункт <b>Проп.</b> . Детальнішу інформацію читайте у розділі <b>Оновлення пр. забезп.</b> («Уподобання → Меню підтримки») електронного посібника. Тривалість оновлення залежить від стану мережі.



5	<b>Виберіть країну.</b> (залежно від країни)	Виберіть потрібну країну. ✎ Після вибору країни в деяких моделях може з'явитися додаткове вікно для встановлення PIN-коду.
6	<b>Автоматична настройка</b> (1): вибір способу перегляду телевізора	Пошук та зберігання телевізійних каналів. Розпочати? • <b>Так.</b> : Всі доступні телевізійні канали будуть знайдені та збережені в пам'яті Вашого телевізора. • <b>Ні.</b> : Мені не потрібний пошук. Моя телевізійна приставка забезпечує прийом всіх доступних телевізійних каналів.
7	<b>Автоматична настройка</b> (2): вибір параметрів пошуку і налаштування пункту <b>Вибір регіону</b> (залежно від країни).	Виберіть джерело каналів, яке потрібно запам'ятати. Якщо вибрати джерело сигналу <b>Кабель</b> , відобразиться новий екран, в якому можна присвоїти каналам цифрові значення (частоти). Детальніше читайте у розділі <b>Автоматична настройка</b> («Меню каналу → Програмування каналів») в електронному посібнику. ✎ Коли спершу вибрано пункт <b>Ант.</b> або <b>Кабель</b> : після того, як будуть збережені всі ефірні ( <b>Ант.</b> ) або кабельні ( <b>Кабель</b> ) канали, можна буде зберегти супутникові канали ( <b>Супутник</b> ). ✎ Коли спершу вибрано пункт <b>Супутник</b> : після того, як будуть збережені всі супутникові ( <b>Супутник</b> ) канали, можна буде зберегти всі ефірні ( <b>Ант.</b> ) або кабельні ( <b>Кабель</b> ) канали. ✎ Перервати процес збереження можна в будь-який момент натисненням кнопки <b>Зупин</b> .
8	<b>Годинн.</b> : налаштування режиму годинника	• <b>Авто</b> : автоматичне встановлення поточного часу. • <b>Вручну</b> : встановлення поточних дати й часу вручну.
9	<b>Часовий пояс</b> (залежно від країни): налаштування часового поясу.	Ця дія доступна лише, коли для режиму годинника встановлено значення <b>Авто</b> . • <b>Авто</b> : автоматичне встановлення часового поясу. • <b>Вручну</b> : встановлення часового поясу вручну. ✎ Якщо вибрано пункт <b>Вручну</b> , можна обрати для ЛЧ (перехід на літній/зимовий час) значення <b>Вмк</b> або <b>Вимк.</b> (залежно від країни)
10	<b>Керування голосом і рухами</b> : Налаштування функції Керування голосом і рухами.	✎ Функцію <b>Керування голосом і рухами</b> можна увімкнути ( <b>Вмк</b> ) або вимкнути ( <b>Вимк</b> ). Виберіть пункт «Вимк» або «Вмк» і натисніть <b>Наст.</b> . Детальніше читайте у розділі «Розумна взаємодія» (стор.14).
11	<b>Настр.</b> завершено	Щоб завершити, виберіть <b>Закрити</b> . ✎ Внаслідок цього відобразяться виконані налаштування.
12	Налаштуйте універсальний пульт ДК	1. Увімкніть живлення перемикачем POWER внизу ІЧ прийомопередавача, тоді натисніть кнопку PAIRING. 2. Виберіть пункт <b>Так</b> , щоб розпочати налаштування універсального пульта дистанційного керування. ✎ Докладніше про налаштування універсального пульта дистанційного керування читайте у розділі «Налаштування універсального дистанційного керування» посібника (стор. 9).

### Як скинути параметри цієї функції...

**Меню** → **Система** → Налаштування

Виберіть пункт **Система - Настр.** (початкове налаштування). Введіть чотиризначний PIN-код. PIN-код за замовчуванням – «0-0-0-0». Щоб змінити PIN-код, скористайтеся функцією **Змінити PIN**.

Навіть якщо ви частково виконали ці налаштування в магазині, вдома потрібно ще раз виконати налаштування меню **Настр. (Меню** → **Система)**.

✎ Якщо ви забудете PIN-код, натисніть кнопки на пульті дистанційного керування у режимі очікування у такій послідовності, щоб скинути PIN-код до «0-0-0-0»: MUTE → 8 → 2 → 4 → POWER (увімк.).

## З'єднання

Докладніше читайте у розділі Під'єднання телевізора у e-Manual.

### Підключення домашнього кінотеатру DVD

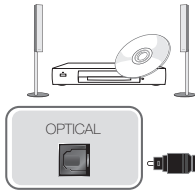

### З'єднання HDMI

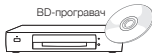

### З'єднання HDMI-DVI

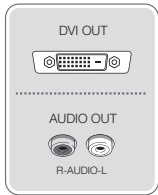
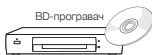

### Під'єднання навушників

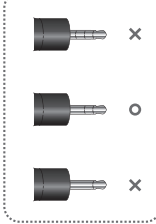

### З'єднання SCART

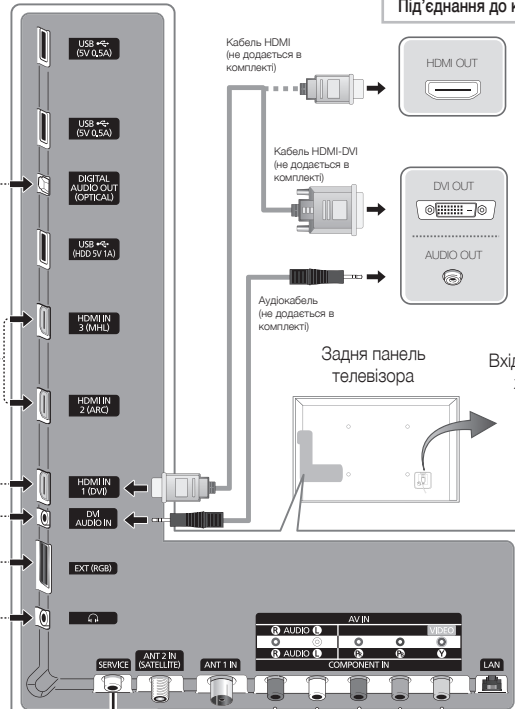

### Під'єднання до комп'ютера

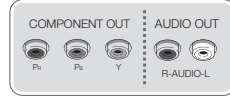
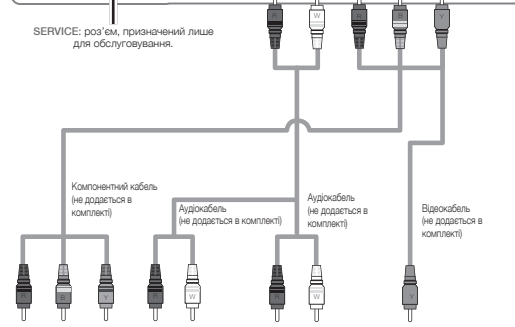
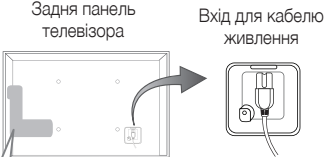
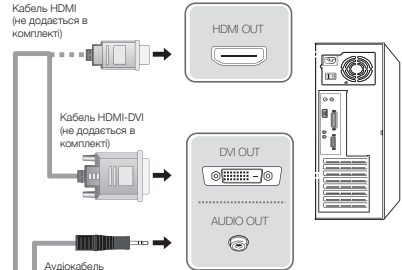

### Компонентне з'єднання



### Аудіовідеоз'єднання

Для оптимального кабельного з'єднання використовуйте кабелі товщиною, що не перевищує вказане нижче значення.

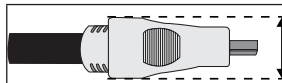

- Максимальна товщина – 14 мм.

## Зміна джерела вхідного сигналу

### Джерело

☞ → **Джерело**

Якщо під час перегляду телепрограми ви бажаєте подивитися фільм на програвачі дисків DVD або Blu-ray, переключитися на декодер або приймач каналів супутникового телебачення, слід змінити джерело вхідного сигналу.

#### ■ **ТВ / Зовн. / HDMI1/DVI / HDMI2 / HDMI3 / AV / Компонентний**

1. Натисніть кнопку  на пульті дистанційного керування. З'явиться екран **Smart Hub**.

2. Виберіть **Джерело**. З'явиться екран **Джерело**.

3. Виберіть потрібне зовнішнє джерело вхідного сигналу.

☞ Або ж відкрити екран **Джерело** можна, натиснувши кнопку **Джерело**  на стандартному пульті дистанційного керування чи кнопку **Джерело** на пульті керування Smart Touch (дивіться стор. 6).

☞ Вибрати можна лише ті зовнішні пристрої, які під'єднано до телевізора. У списку **Джерело** під'єднані джерела вхідного сигналу буде виділено.

#### **Правила користування Змін. назву**

Функція **Змін. назву** дає змогу присвоїти джерелу вхідного сигналу назву. Щоб отримати доступ до пункту **Змін. назву**, відкрийте меню **Сервіс**, коли відображається список **Джерело**. Під пунктом **Змін. назву** з'являться описані нижче параметри:

■ **VCR / DVD / Дек. каб ТВ / Дек. суп ТВ / PVR дек. / AV-ресивер / Гра / Відеокамера / ПК / DVI PC / Пристрої DVI / ТВ / IPTV / Blu-ray / HD DVD / DMA**: виберіть вхідний роз'єм, тоді виберіть назву пристрою, підключеного до роз'єму, зі списку, що з'явиться. Наприклад, якщо програвач **Blu-ray** під'єднано до роз'єму HDMI IN 2, виберіть для цього вхідного роз'єму сигнал Blu-ray.

☞ Якщо підключити комп'ютер до роз'єму HDMI IN 1 (DVI) за допомогою кабелю HDMI, **ПК** слід призначити **HDMI1/DVI** у пункті **Змін. назву**.

☞ Якщо підключити комп'ютер до роз'єму HDMI IN 1 (DVI) за допомогою кабелю HDMI-DVI, слід призначити **DVI PC HDMI1/DVI** у пункті **Змін. назву**.

☞ Якщо підключити аудіовідеопристрій до роз'єму HDMI IN 1 (DVI) за допомогою кабелю HDMI-DVI, слід призначити **Пристрої DVI HDMI1/DVI** у пункті **Змін. назву**.

#### **Інформація**

Перегляд докладних відомостей про вибраний зовнішній пристрій.

#### **Оновити**

Якщо зовнішні пристрої у списку **Джерело** не відображаються, відкрийте меню **Сервіс** і виберіть пункт **Оновити**. У списку відобразяться всі під'єднані пристрої.

☞ Екран **Джерело** зі списком джерел сигналу також можна оновити, вибравши пункт  за допомогою пульта дистанційного керування.

☞ Кнопка/функція оновлення доступна лише якщо для функції **Anynet+** (HDMI-CEC) встановлено значення **Вмк**.

## Розумне управління

Ця функція дає змогу вибрати параметри меню та функції шляхом промовляння літер і слів, за допомогою рухів або шляхом розпізнавання обличчя.

#### **ІНФОРМАЦІЙНИЙ БУКЛЕТ: ВІДМОВА ВІД ЗОБОВ'ЯЗАНЬ**

- **Вхід у систему за допомогою функції розпізнавання обличчя**  
Для роботи функції розпізнавання обличчя у пам'яті телевізора буде збережено ескіз зображення вашого обличчя, який використовуватиметься для входу в систему.  
Використання для входу в систему Smart Hub функції розпізнавання обличчя може бути менш безпечним, ніж вхід за допомогою ідентифікатора користувача і пароля.
- **Користування камерою для телевізора**  
Перш ніж використовувати камеру, зверніть увагу на те, що за певних обставин і за певних юридичних умов користування/неправильне користування камерою для телевізора може призвести до правової відповідальності. Користуючись камерою, ви погоджуєтесь, що не використовуватимете її (i) у місцях, де камери загалом заборонені (наприклад, у ванній кімнаті, вбиральні чи роздягальні), (ii) у спосіб, що розглядатиметься як посягання на приватність особи, або (iii) із порушенням відповідних законів, норм і статутів.
- Режим введення тексту голосом вимагає прямого погодження політикою конфіденційності щодо користування голосовим режимом Samsung і політикою конфіденційності щодо користування голосовим режимом третьої сторони.

## Керування голосом

Меню → Система → Керування голосом і рухами → Керування голосом

Увімкнення або вимкнення функції розпізнавання голосу. Дає змогу отримати доступ до меню і вибрати параметри і функції промовлянням команд.

☞ Щоб використовувати функцію **Керування голосом**, слід чітко і правильно промовити слова і фрази мовою, вибраною у пункті **Мова**.

☞ Навколишні шуми можуть призвести до неналежної роботи функції **Керування голосом**.

Телевізор розпізнає голосові команди у два способи:

- за допомогою мікрофона телевізора (дистанційне розпізнавання);
- за допомогою кнопки **VOICE**  на пульті дистанційного керування (розпізнавання зблизка).

☞ Якщо використовується мікрофон телевізора, слова можуть не бути правильно розпізнані через навколишні шуми. У такому випадку скористайтеся кнопкою **VOICE**  на пульті дистанційного керування. Телевізору буде легше розпізнати голосову команду.

☞ Кнопка **VOICE**  на пульті дистанційного керування завжди активна. Щоб використовувати мікрофон телевізора, увімкніть пункт **Керування голосом (Система → Керування голосом і рухами → Керування голосом)**.

☞ Якщо параметр меню чи функція не підтримується функцією **Керування голосом**, спробуйте функцію **Керування рухами**. Щоб використовувати режим **Керування рухами**, підніміть руку долонею до екрана, затримайте руку на мить і помахайте нею 3-4 рази вліво-вправо. Увімкнеться режим **Керування рухами**. Якщо режим **Керування рухами** увімкнено, посередині екрана з'явиться курсор, а внизу екрана з'явиться пункт **Розмір панелі керування рухами**.

#### ■ **Керування голосом**

Увімкнення та вимкнення функції **Керування голосом**.

☞ Кнопка **VOICE**  на пульті дистанційного керування завжди активна.

#### ■ **Мова**

Вибір мови, яка використовуватиметься.

## ■ Слова-тригери

Можна вибрати параметр **Слова-тригери**, що дає змогу використовувати функцію **Керування голосом**. Або ж телевизор можна увімкнути за допомогою налаштування **Слова-тригери**, якщо для функції **Керування голосом** встановлено значення **Вмк**.

Якщо для пункту **Слова-тригери** встановлено значення «Hi TV», промовте **Hi TV Power On**.

Якщо для пункту **Слова-тригери** встановлено налаштування «Smart TV», промовте **Smart TV Power On**.

## ■ Розмір панелі голос. команди

Встановіть для пункту **Розмір панелі голос. команди** значення **Мінімальний** або **Повний**. Значення

**Мінімальний** позначає найменшу кількість слів і фраз, які можна використовувати. Значення

**Повний** позначає усі слова і фрази.

## ■ Чутл-сть (голос)

Встановіть чутливість функції розпізнавання голосу.

- **Виття:** налаштування рівня луни.
- **Чутливість розпізнавання:** налаштування порогу чутливості функції розпізнавання голосу.

## ■ Перевірка середовища керування голосом

Можна перевірити рівень шумів мікрофона телевизора.

- **Перевірка шуму:** перевірка рівня шумів мікрофона телевизора. Виберіть **Наст.** за допомогою пульта дистанційного керування. Розпочнеться перевірка, яка триватиме кілька секунд. Під час перевірки слід зберігати тишу.

- **Перевірка мікроф. і динаміків:** перевірка рівня шумів мікрофона і гучномовця телевизора. Виберіть **Пуск** за допомогою пульта дистанційного керування. Розпочнеться перевірка, яка триватиме кілька секунд. Під час перевірки слід зберігати тишу.

📎 Функція доступна лише, коли для пункту **Вибір динаміків** встановлено значення **Динамік ТВ**.

- **Перевірка керування голосом:** перевірка рівня гучності і чіткості голосу у режимі **Керування голосом**. Виберіть **Пуск** за допомогою пульта дистанційного керування. Розпочнеться перевірка. Промовте повідомлення якомога голосніше і чіткіше, щоб завершити перевірку.

📎 Якщо перевірку не завершено, виберіть пункт **Повторна перевірка** і ще раз чітко і голосно промовте повідомлення.

## Щоб використовувати функцію Керування голосом, виконайте

### описані нижче дії.

📎 Якщо для функції **Увімкнути телевизор** встановлено значення **Вмк**, телевизор може увімкнутися автоматично від оточуючого шуму.

1. Промовте слово, визначене у пункті **Слова-тригери**, у мікрофон, вбудований у телевизор, або натисніть і утримуйте кнопку **VOICE** на пульті дистанційного керування. На екрані телевизора відобразиться індикація **Перевірка середовища керування голосом**.

📎 Якщо використовується функція **Керування голосом**, для рівня гучності буде автоматично встановлено значення 5.

2. Промовте слово або фразу, вказану у пункті **Перевірка середовища керування голосом**. Якщо використовується кнопка **VOICE** на пульті дистанційного керування, відпустіть кнопку.

📎 Чітко і правильно промовте слово або фразу мовою, вибраною у пункті **Мова**.

3. Зачекайте, поки текст буде розпізнано, а тоді промовте наступну команду.

📎 Щоб вийти з режиму **Керування голосом**, промовте слово **Слова-тригери** або «Скасувати» у мікрофон телевизора або ще раз натисніть кнопку **VOICE** на пульті дистанційного керування.

## Використання режиму введення тексту голосом

1. Промовте «Search All» (Шукати всі) у режимі **Керування голосом**.

📎 Функцію введення тексту голосом можна використовувати у режимі екранної клавіатури **QWERTY**. Промовте слово,

визначене у пункті **Слова-тригери**, у мікрофон, вбудований у телевизор, або натисніть і утримуйте кнопку **VOICE** на пульті дистанційного керування.

2. Промовте слово або фразу, пошук яких слід виконати.

3. Телевизор виконає команду.

📎 **Керування голосом** рівень ефективності роботи функції залежатиме від мови.

## Керування рухами

Меню → Система → Керування голосом і рухами → Керування рухами

Увімкнення або вимкнення функції **Керування рухами**. Дає змогу здійснювати управління телевизором переміщенням курсору за допомогою певних жестів.

📎 Окремі програми можуть не підтримувати режим **Керування рухами**.

### ■ Керування рухами

Увімкнення та вимкнення функції **Керування рухами**.

### ■ Розмір панелі керування рухами

Встановлення для режиму **Розмір панелі керування рухами** значення **Мінімальний** або **Повний**.

### ■ Перевірка середовища керування рухами

Можна перевірити рівень яскравості у приміщенні і кут нахилу камери.

- **Перевірка яскравості:** за допомогою цієї перевірки ви дізнаєтеся, чи достатньо освітлене приміщення для належного використання функції **Керування рухами**. Виберіть **Пуск** за допомогою пульта дистанційного керування. Розпочнеться перевірка, яка триватиме лише кілька секунд.

- **Перевірка кута камери:** увімкніть режим **Перевірка кута камери**. Виберіть пункт **Пуск** за допомогою пульта дистанційного керування. Розташуйтеся так, щоб ваше відображення було у прямокутнику на екрані – для цього відрегулюйте камеру чи перемістіться у потрібне положення. Якщо положення вибрано неправильно, функція може не працювати належним чином. Після цього простягніть руку в напрямку камери і проведіть нею три або чотири рази зі сторони у сторону.

## Щоб використовувати функцію Керування рухами, виконайте

### описані нижче дії.

1. Щоб використовувати режим **Керування рухами**, підніміть руку до екрана, затримайте руку на мить і помахайте нею 3-4 рази вліво-вправо. Увімкнеться режим **Керування рухами**. Якщо режим **Керування рухами** увімкнено, посередині екрана з'явиться курсор, а внизу екрана з'явиться пункт **Розмір панелі керування рухами**.

2. Здійсніть управління телевизором за допомогою рухів. 📎 Зауважте, що функція **Керування рухами** закриється, якщо рухи виконувати поза межами діапазону камери.

📎 Якщо у режимі **Керування рухами** використовується інший пристрій (наприклад, пульт дистанційного керування, клавіатура тощо), режим **Керування рухами** закриється.

## Управління телевизором за допомогою рухів

### ■ Вибір режиму управління рухами

- **ДіяДія:** простягніть руку в напрямку камери і проведіть нею три або чотири рази зі сторони у сторону.

### ■ Управління курсором

Переміщення курсору у потрібне положення.

- **ДіяДія:** простягніть руку і перемістіть курсор у потрібне положення.

### ■ Виконання

Вибір пункту або виконання команди, позначеної курсором, чи виділеного пункту.

- **ДіяДія:** стисніть кулак.

## ■ Назад

Повернення до попереднього меню.

- **Дія:** простягніть руку і поверніть нею проти годинникової стрілки.

## ■ Регулювання гучності/вибір каналу

Зміна каналу або налаштування рівня гучності.

📎 Якщо функція **Керування рухами** використовується під час перегляду каналу, з'явиться екран перемикання каналу / регулювання гучності.

- **Дія:** за допомогою функції **управління курсором** перемістіть курсор до вікна регулювання гучності чи перемикання каналів, тоді за допомогою функції **виконання** налаштуйте канал або гучність.

📎 Якщо використати функцію **виконання** один раз, буде виконано ту саму дію, що й натисненням кнопки на пульті дистанційного керування. Якщо використати і утримувати функцію **виконання**, буде виконано ту саму дію, що й натисненням та утриманням кнопки на пульті дистанційного керування.

## ■ Прокручування

Прокручування сторінки у потрібному напрямку. Наприклад, потрібно прокрутити сторінку донизу.

📎 Окремі програми можуть не підтримувати цю функцію.

1. Перемістіть курсор донизу екрана (зона прокручування сторінки) за допомогою функції **управління курсором**.
2. Перемістіть курсор до центру екрана за допомогою функції **управління курсором**.
3. Сторінка зміститься донизу.

## Розпізнавання обличчя

📎 → **Сервіс** → **Параметри** → **Дисп. обл. записів** → **Змінити дані облікового запису** → **Зареєстр. обличчя**

Увімкнення або вимкнення функції розпізнавання обличчя. Дає змогу зареєструвати обличчя в обліковому записі Samsung.

Увійти в обліковий запис Samsung можна також за допомогою функції **Розпізнавання обличчя**; для цього не потрібно вводити реєстраційні дані і пароль.

📎 Обличчя можна зареєструвати лише для одного облікового запису.

**Щоб зареєструвати обличчя в обліковому записі Samsung, виконайте описані нижче дії.**

📎 Щоб використовувати цю функцію, слід увійти в обліковий запис **Smart Hub**. Якщо у вас немає облікового запису **Обл. запис Samsung**, перш ніж використовувати цю функцію, створіть обліковий запис. Відомості щодо того, як створити запис **Обл. запис Samsung**, читайте у розділі «Створення облікового запису» (Додаткові функції → Smart Hub) електронного посібника.

1. На екрані **Smart Hub** за допомогою пульта дистанційного керування відкрийте меню **Сервіс** і виберіть пункт **Параметри**.
2. Виберіть **Дисп. обл. записів**. З'явиться екран **Дисп. обл. записів**.
3. Виберіть **Змінити дані облікового запису**. З'явиться екран **Змінити дані облікового запису**.
4. Виберіть пункт **Зареєстр. обличчя**. Щоб увімкнути функцію розпізнавання обличчя, виберіть пункт **ОК**.
5. Введіть пароль облікового запису.
6. Розмістіться так, щоб обличчя відображалось урамці в центрі екрана, тоді зачекайте, поки рамказмінить колір із червоного на зелений.

📎 Якщо функцію **Розпізнавання обличчя** виконати не вдасться, виберіть пункт **Повтор.** і повторіть спробу.

7. Після цього обличчя буде зареєстровано в обліковому записі Samsung.

**Щоб увійти в обліковий запис Samsung за допомогою функції**

**Розпізнавання обличчя, виконайте описані нижче дії.**

Використання для входу в систему **Розпізнавання обличчя** функції **Smart Hub** може бути менш безпечним, аніж вхід за допомогою пароля.

1. Коли відобразиться екран **Smart Hub**, виберіть **А** за допомогою пульта дистанційного керування. З'явиться екран **ID/Пароль**.
2. Виберіть **Режим розпізнавання обличчя**. З'явиться екран **Розпізнавання обличчя**.  
📎 Щоб повернутися до екрана **ID/Пароль**, виберіть пункт **Режим пароля**.
3. Телевізор запустить функцію **Розпізнавання обличчя**. Розташуйтеся перед екраном телевізора. Телевізор автоматично розпізнає обличчя.  
📎 Якщо телевізор не розпізнає обличчя, повторіть спробу.
4. Телевізор виконає вхід в обліковий запис Samsung автоматично.  
📎 Якщо розпізнано два чи більше зареєстрованих облич, з'явиться список облікових записів Samsung. Виберіть обліковий запис для входу в систему.  
📎 Якщо ваше обличчя не зареєстровано, зареєструйте його в обліковому записі Samsung. Виконайте дії кроків 4 і 5 розділу «Щоб зареєструвати обличчя в обліковому записі Samsung, виконайте описані нижче дії.»  
📎 Якщо у вас немає облікового запису, створіть його. Докладніше читайте у розділі «Створення облікового запису» (Додаткові функції → Smart Hub) в електронному посібнику.

## Під'єднання до гнізда COMMON INTERFACE (гніздо для перегляду телепрограм)

### Під'єднання адаптера для картки стандартного інтерфейсу

Під'єдняйте адаптер, як показано нижче.

Щоб під'єднати адаптер для картки стандартного інтерфейсу, виконайте описані нижче дії.

- Перш ніж встановлювати настінний кронштейн чи встановлювати картку CI або CI+, радимо під'єднати адаптер.
- Щоб встановити адаптер для картки стандартного інтерфейсу (CI), зніміть наклейку з телевізора.
- Вставте адаптер для картки стандартного інтерфейсу у два отвори на пристрої ❶.
  - Знайдіть два отвори на задній панелі телевізора. Вони знаходяться поруч із гніздом COMMON INTERFACE.
- Підключіть адаптер для картки стандартного інтерфейсу до гнізда COMMON INTERFACE на пристрої ❷.
- Вставте картку CI або CI+.

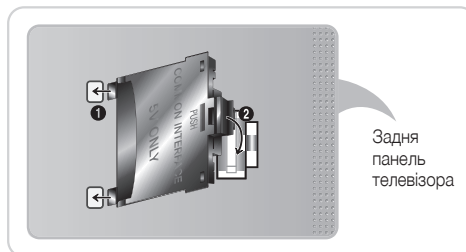

Щоб встановити адаптер для картки стандартного інтерфейсу (CI), зніміть наклейку з телевізора.



Картку стандартного інтерфейсу краще вставляти перед монтюванням телевізора на стіну. Після монтювання вставити її може бути важко. Вставляйте картку після під'єднання адаптера для картки CI до телевізора. Якщо спершу вставити картку, під'єднати модуль буде важко.

### Використання картки CI або CI+

Щоб переглядати платні канали, слід вставити картку CI або CI+.

- Якщо картку CI або CI+ не вставити, для деяких каналів на екрані з'являтиметься повідомлення «Кодований сигнал».
- На екрані протягом 2-3 хвилин відобразиться така інформація: номер телефону, ідентифікатор картки CI або CI+, ідентифікатор головного вузла тощо. Якщо з'явиться повідомлення про помилку, зверніться до постачальника послуг.
- Після завершення конфігурації інформації каналу з'явиться повідомлення про те, що оновлення завершено. Це означає, що список каналів оновлено.

#### ПРИМІТКА

- Картку CI або CI+ можна придбати в місцевого постачальника послуг кабельного телебачення.
- Виймаючи картку CI або CI+, будьте обережні, оскільки від падіння картка може вийти з ладу.
- Вставляйте картку CI або CI+ відповідно до позначок на ній.
- Розташування гнізда COMMON INTERFACE може різнитися залежно від моделі.
- Картка CI або CI+ не підтримується у деяких країнах і регіонах. Докладніші відомості можна отримати в місцевого уповноваженого дилера.
- У разі виникнення проблем звертайтеся до постачальника послуг.
- Вставте картку CI чи CI+, що відповідає поточному налаштуванню джерела сигналу з антени. Інакше зображення на екрані може бути спотворене чи не відобразитися.

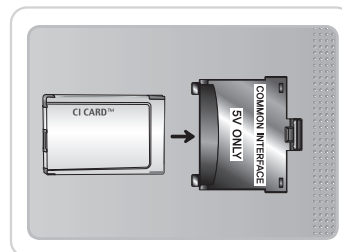

## Роз'єм для комплексу Evolution Kit (продається окремо)

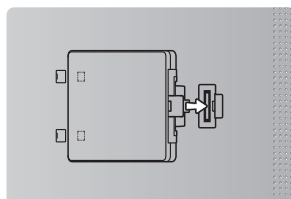

Задня панель телевізора

Цей роз'єм призначено для підключення комплексу під назвою Evolution Kit. Він дає змогу використовувати на телевізорі безліч найновіших програм для отримання найкращих вражень від перегляду.

Пристрій Evolution Kit, наявність якого залежить від виробу, надійде у продаж у 2013 році чи пізніше.

## Під'єднання до мережі

Телевізор можна налаштувати на з'єднання з програмами SMART TV через локальну мережу за допомогою дротового або бездротового зв'язку.

### Під'єднання до мережі – бездротове з'єднання

З'єднання між телевізором і локальною мережею можна встановити через звичайний маршрутизатор чи модем.



Адаптер бездротової локальної мережі Samsung підтримує протоколи зв'язку IEEE 802.11a/b/g та n. Компанія Samsung радить використовувати протокол IEEE 802.11n. Відео може не відтворюватися належним чином через з'єднання IEEE 802.11b/g.

Більшість систем бездротових мереж мають систему безпеки, яка передбачає застосування зашифрованого коду захисту, так званого ключа доступу, під час під'єднання пристроїв до мережі через точку доступу або бездротовий маршрутизатор (бездротовий розподільувач IP-адрес).

Якщо вибрано режим високої пропускної здатності стандарту 802.11n (Greenfield), а для бездротового маршрутизатора вибрано тип шифрування WEP, TKIP або TKIP AES (WPS2Mixed), телевізор Samsung не підтримуватиме можливість з'єднання відповідно до нових технічних характеристик сертифікації Wi-Fi.

### Під'єднання до мережі – дротове з'єднання

Існує два основні способи підключення телевізора до мережі за допомогою кабелю, які залежать від способу організації мережі. Їх ілюстрації наведено нижче.

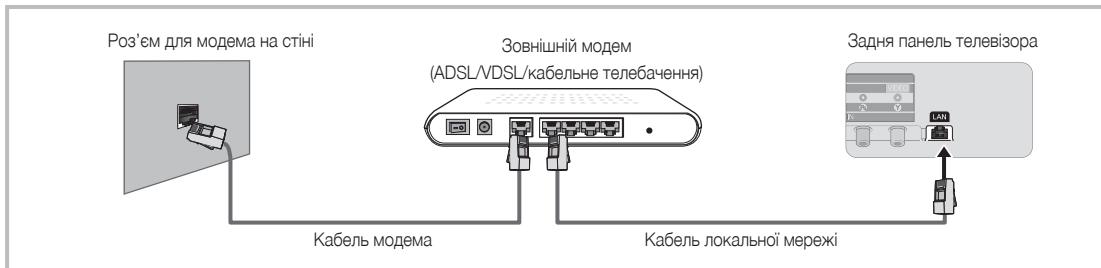

- Телевізор не підтримує швидкості мережі, яка є нижчою або дорівнює 10 Мбіт/с.
- Для такого з'єднання слід використовувати кабель Cat 5 або 6 (\*тип STP). (\*Shielded Twist Pair – екранована вита пара)

# Правила перегляду e-Manual

В електронному посібнику описані вказівки з роботи функцій телевізора. Щоб відкрити електронний посібник, натисніть кнопку **SUPPORT** на стандартному пульті дистанційного керування або виберіть **Підтримка** за допомогою пульта керування Smart Touch.

Доступ до посібника можна також отримати через меню:

**Меню → Підтримка → e-Manual**

## Доступ до e-Manual

Щоб використовувати режим **e-Manual**, виконайте описані нижче дії.

1. Якщо вам потрібна допомога, виберіть пункт **Підтримка** за допомогою пульта дистанційного керування. З'явиться екран **Підтримка**.
2. Виберіть **e-Manual** за допомогою пульта дистанційного керування. З'явиться екран **e-Manual**.
3. Виберіть потрібну категорію.
4. Виберіть потрібну тему. На екрані з'явиться вибрана сторінка посібника e-Manual.

 Сині слова у посібнику **e-Manual** позначають параметри меню чи вибрані пункти меню телевізора.

 Зелені піктограми в електронному посібнику позначають кнопки на пульті дистанційного керування.

 Стрілки (наприклад, **Меню → Підтримка → e-Manual**) в електронному посібнику позначають послідовність дій для доступу до певного параметра чи увімкнення функції.

## Перехід від теми в e-Manual до відповідних екранних меню і навпаки.

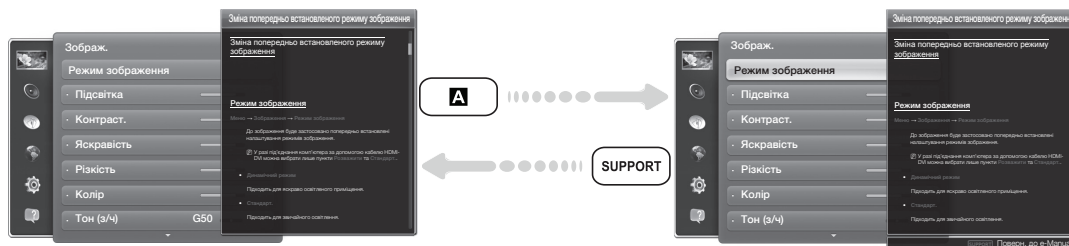

 Ця функція не підтримується деякими меню.

 Якщо меню недоступне, функцію **Спробувати** використовувати неможливо.

1. Щоб перейти до відповідного пункту меню певної теми, виберіть **A** за допомогою пульта дистанційного керування.
2. Щоб повернутися до екрана **e-Manual**, виберіть за допомогою пульта дистанційного керування пункт **Підтримка**.

## Використання кольорових і функціональних кнопок у меню e-Manual

- **Смуга прокручування**: перетягування екрана e-Manual вгору чи вниз.
- **◀ / ▶**: перехід до попереднього або наступного розділу.
- **A Спробувати**: перехід до екранного меню, що відповідає темі. Щоб повернутися до екрана електронного посібника, виберіть за допомогою пульта дистанційного керування кнопку **Підтримка**.
- **В Вдома**: перехід до головного екрана **e-Manual**.
- **C Положення**: щоразу внаслідок натиснення кнопки **C** на пульті дистанційного керування змінюється положення екрана електронного посібника.
- **D Показник**: відображення екрана показчика.
- **↶ Поверн.**: повернення до попереднього екрана.

## Пошук теми на сторінці показчика

1. Виберіть **D** за допомогою пульта дистанційного керування. З'явиться екран показчика.
2. Щоб знайти тему, виберіть літеру. На сторінці показчика відображається список тем і ключових слів, що починаються з вибраної вами літери.
3. Виберіть потрібну тему або ключове слово.
4. З'явиться сторінка **e-Manual** із вибраною темою.  
 Щоб закрити екран **Показник**, натисніть кнопку **RETURN**.



## Зміна розташування посібника e-Manual на екрані

Якщо посібник e-Manual погано видно через екранні меню, посібник e-Manual можна перемістити.

1. Перемістіть курсор до екрана e-Manual натисненням кнопки SUPPORT на стандартному пульті дистанційного керування або вибравши пункт Підтримка за допомогою пульта керування Smart Touch.
2. Натисніть кнопку **C** на стандартному пульті дистанційного керування або виберіть **C** за допомогою пульта керування Smart Touch. Щоразу внаслідок натиснення **C** на пульті дистанційного керування змінюється положення екрана e-Manual.

## Встановлення на стіні

### Монтаж комплекту настінного кріплення

Комплект настінного кріплення (продається окремо) дає змогу встановити телевізор на стіні.

Щоб отримати детальну інформацію про монтаж настінного кріплення, дивіться посібник, який додається до настінного кріплення. З питаннями щодо монтажу настінного кронштейна звертайтеся до спеціаліста технічної служби. Ми не радимо робити це самостійно.

Компанія Samsung Electronics не несе відповідальності за uszkodження виробу або травми, отримані користувачами у разі самостійного встановлення телевізора.

### Підготовка перед встановленням настінного кріплення

#### Спосіб А. Встановлення настінного кріплення SAMSUNG

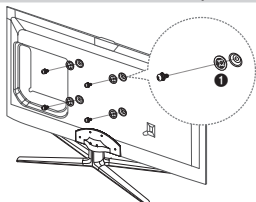

#### Спосіб Б. Встановлення настінного кріплення іншого виробника

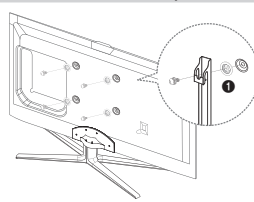

Щоб встановити настінне кріплення, використовуйте проставку під гвинти **1**.

### Технічні характеристики комплекту настінного кріплення (VESA)

- Комплект настінного кріплення не додається до пристрою, а продається окремо.
- Встановлюйте настінне кріплення на твердій стіні, перпендикулярній до підлоги. Якщо потрібно встановити кріплення на інший матеріал, проконсультуйтеся з місцевим торговим представником. У разі встановлення на стелі або похилій стіні телевізор може впасти і завдати серйозних травм.

#### ПРИМІТКА

- У таблиці нижче наведено стандартні розміри комплектів настінного кріплення.
- До комплекту настінного кріплення входить детальний посібник зі встановлення і всі необхідні складові.
- Не використовуйте гвинти, які не відповідають стандартним технічним характеристикам гвинтів VESA.
- Не використовуйте гвинти, довші за стандартні розміри або які не відповідають технічним характеристикам VESA. Надто довгі гвинти можуть завдати пошкоджень внутрішнім деталям виробу.
- Для настінних кріплень, які не відповідають стандартним технічним характеристикам VESA, розмір гвинтів може відрізнятися залежно від характеристик настінного кріплення.
- Не закручуйте гвинти надто сильно, оскільки це може пошкодити пристрій або спричинити його падіння, яке може призвести до травмування користувача. Компанія Samsung не несе відповідальності за такі випадки.
- Компанія Samsung не несе відповідальності за пошкодження виробу або отримання травм користувачем у разі використання кріплення, іншого аніж VESA, або будь-якого невідповідного кріплення, а також у випадку недотримання користувачем вказівок щодо встановлення виробу.
- Не монтуйте телевізор із нахилом понад 15 градусів.
- Для встановлення телевізора на стіні потрібно двоє людей.

Тип пристрою	Розмір діагоналі, дюйми	Технічні характеристики VESA (A x B)	Стандартний гвинт	Кількість
Телевізор зі світлодіодною підсвіткою екрана	40	200 X 200	M8	4
	46-60	400 X 400		

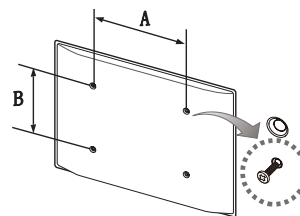

Перш ніж встановлювати настінне кріплення, викрутіть гвинти.



Не встановлюйте комплект настінного кріплення, коли телевізор увімкнено. Це може призвести до травмування користувача внаслідок ураження електричним струмом.

## Зберігання та обслуговування

✎ Якщо на екрані телевізора є наліпки і якщо їх видалити, екран буде брудним. Почистьте екран для перегляду.



Не розпилюйте воду безпосередньо на виріб. Будь-яка рідина, потрапивши всередину виробу, може спричинити несправність, пожежу або ураження електричним струмом.

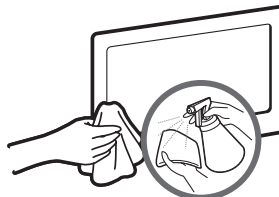

Витирайте виріб м'якою ганчіркою, змоченою невеликою кількістю води. Не використовуйте займисту рідину (наприклад, бензин, розчинники) чи засіб для чищення.

## Кріплення телевізора на настінному кронштейні



**Увага:** Не тягніть, не штовхайте і не залазьте на телевізор, інакше він може впасти. Особливо зверніть увагу на те, щоб діти не виснули на телевізорі і не розхитували його. В іншому разі телевізор може перевернутись і призвести до серйозної травми чи смерті. Дотримуйтесь усіх заходів безпеки, зазначених на вкладеній листівці з правилами техніки безпеки. З міркувань безпеки для додаткової стабільності пристрою скористайтесь засобом проти падіння, як вказано нижче.

### Вказівки щодо запобігання падінню телевізора

1. Вставте гвинти у затискачі і надійно зафіксуйте їх на стіні. Перевірте, чи гвинти надійно зафіксовані на стіні.
  - ✎ Залежно від типу стіни можуть знадобитися додаткові засоби, наприклад анкери.
  - ✎ Оскільки скоби, гвинти і шнурок не додаються, придбайте їх додатково.
2. Викрутіть гвинти посередині на задній панелі телевізора, вставте гвинти у затискачі і знову вкрутіть гвинти.
  - ✎ Гвинти можуть не постачатися разом із виробом. У такому разі придбайте гвинти, які відповідають поданим далі технічним характеристикам.
  - ✎ Технічні характеристики гвинтів

3. З'єднайте затискачі на телевізорі із затискачами на стіні за допомогою міцного шнурка, після чого надійно зав'яжіть шнурок.
  - ✎ **ПРИМІТКА**
  - Встановлюйте телевізор близько до стіни, щоб він не перевернувся назад.
  - Задля безпеки протягніть шнурок так, щоб скоби на стіні були на рівні або нижче скоб на телевізорі.
  - Перш ніж пересувати телевізор, розв'яжіть шнурок.

4. Перевірте, чи усі з'єднання виконано належним чином. Час від часу перевіряйте з'єднання на наявність пошкодження чи послаблення. Якщо у вас виникли сумніви щодо надійності з'єднань, зверніться до професійного монтажника.

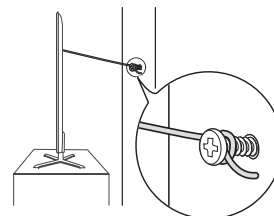
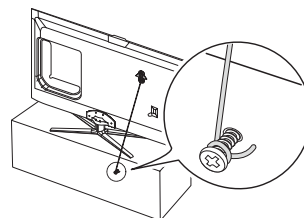

## Усунення несправностей

Якщо ви маєте будь-які запитання щодо роботи телевізора, спершу перегляньте цей список. Якщо жодна з поданих порад не допоможе вирішити вашу проблему, перегляньте на веб-сайті [www.samsung.com](http://www.samsung.com) розділ підтримки або зателефонуйте у центр телефонного обслуговування, перелік яких подається на останній сторінці цього посібника.

Неполадка	Вирішення і пояснення
Телевізор не вмикається.	<ul style="list-style-type: none"> <li>Упевніться, що кабель живлення змінного струму надійно під'єднано до настінної розетки і телевізора.</li> <li>Перевірте, чи працює настінна розетка.</li> <li>Щоб перевірити, чи проблема не в самому пульті дистанційного керування, скористайтеся кнопкою POWER на телевізорі. Якщо телевізор увімкнеться, дивіться нижче пункт «Пульт дистанційного керування не працює».</li> </ul>
Зображення/відео відсутнє.	<ul style="list-style-type: none"> <li>Перевірте з'єднання кабелів (від'єднайте і знову під'єднайте всі кабелі телевізора і зовнішніх пристроїв).</li> <li>Встановіть вихідний відеосигнал зовнішнього пристрою (декодера каналів кабельного чи супутникового телебачення, DVD-програвача, Blu-ray-програвача та ін.) відповідно до вхідного сигналу телевізора. Наприклад, якщо зовнішній пристрій передає вихідний сигнал HDMI, його слід під'єднати до входу HDMI на телевізорі.</li> <li>Перевірте, чи під'єднані пристрої увімкнено.</li> <li>Перезавантажте під'єднаний пристрій шляхом повторного під'єднання його кабелю живлення.</li> </ul>
Пульт дистанційного керування не працює.	<ul style="list-style-type: none"> <li>Замініть батареї пульта дистанційного керування, розташувавши їх з урахуванням полярності (+/-).</li> <li>Почистьте вікно передачі сигналу пульта дистанційного керування.</li> <li>Спробуйте спрямувати пульт безпосередньо на телевізор на відстані 1,5-1,8 м від нього.</li> </ul>
Пульт дистанційного керування декодера кабельних чи супутникових каналів не спрацьовує для увімкнення або вимкнення телевізора та регулювання гучності.	<ul style="list-style-type: none"> <li>Запрограмуйте пульт дистанційного керування декодера каналів кабельного/супутникового телебачення для роботи з телевізором. Код для телевізора SAMSUNG дивіться в посібнику користувача декодера кабельного чи супутникового телебачення.</li> </ul>

 Деякі з наведених вище зображень і функцій доступні тільки у певних режимах.

 Ви маєте змогу завантажувати найновіше програмне забезпечення з веб-сайту ([samsung.com](http://samsung.com) → Support (Підтримка) → Downloads (Центр завантажень)) через з'єднання USB.

## Роздільна здатність екрана

Режим	Роздільна здатність	Горизонтальна частота (кГц)	Вертикальна частота (Гц)	Частота піксельної синхронізації (МГц)	Полярність синхронізації (Г / В)
IBM	640 X 350	31,469	70,086	25,175	+/-
	720 X 400	31,469	70,087	28,322	-/+
MAC	640 X 480	35,000	66,667	30,240	-/-
	832 X 624	49,726	74,551	57,284	-/-
	1152 X 870	68,681	75,062	100,000	-/-
VESA DMT	640 X 480	31,469	59,940	25,175	-/-
	640 X 480	37,861	72,809	31,500	-/-
	640 X 480	37,500	75,000	31,500	-/-
	800 X 600	37,879	60,317	40,000	+/+
	800 X 600	48,077	72,188	50,000	+/+
	800 X 600	46,875	75,000	49,500	+/+
	1024 X 768	48,363	60,004	65,000	-/-
	1024 X 768	56,476	70,069	75,000	-/-
	1024 X 768	60,023	75,029	78,750	+/+
	1152 X 864	67,500	75,000	108,000	+/+
	1280 X 720	45,000	60,000	74,250	+/+
	1280 X 800	49,702	59,810	83,500	-/+
	1280 X 1024	63,981	60,020	108,000	+/+
	1280 X 1024	79,976	75,025	135,000	+/+
	1366 X 768	47,712	59,790	85,500	+/+
	1440 X 900	55,935	59,887	106,500	-/+
1600 x900RB	60,000	60,000	108,000	+/+	
1680 X 1050	65,290	59,954	146,250	-/+	
1920 X 1080	67,500	60,000	148,500	+/+	

### ПРИМІТКА

- Режим черезрядкової розгортки не підтримується.
- У разі вибору нестандартного відеоформату зображення може не відобразитися належним чином.

## Технічні характеристики

Роздільна здатність екрана	1920 X 1080		
Вимоги щодо навколишнього середовища	від 10 °C до 40 °C		
Робоча температура	від 10% до 80% без конденсації		
Робоча вологість	від -20 °C до 45 °C		
Температура зберігання	від 5% до 95% без конденсації		
Вологість зберігання	Аналоговий режим: B/G, D/K, L, I (залежно від регіону) Цифрове мовлення: DVB-T2/DVB-C/DVB-S2		
Телевізійна система	Аналоговий режим: PAL, SECAM, NTSC-4.43, NTSC-3.58, PAL60 Цифрове мовлення: MPEG-2 MP@ML, MPEG-4, H.264/AVC MP@L3, MP@L4.0, HP@L4.0		
Система кольору/відео	BG, DK, L, NICAM, MPEG1, DD, DD+, HEAAC.		
Система звуку	Відео: 1080 24р, 1080р, 1080i, 720р, 576р, 480р		
HDMI IN	Аудіо: 2-канальний звук Linear PCM 32/44,1/48 кГц, 16/20/24 біт.		
Поворот підставки (вліво/вправо)	-20° ~ 20°		
Модель	UE40ES7507U	UE46ES7507U	UE55ES7507U
Розмір екрана	40 дюймів	46 дюймів	55 дюймів
Звук (вихідний)	2 x 10 Вт		
Розміри (ШxВxГ)			
Корпус	914,4 X 545,7 X 29,7 мм	1046,8 X 620,2 X 29,7 мм	1238,4 X 728 X 29,7 мм
З підставкою	914,4 X 611,2 X 241,3 мм	1046,8 X 691,2 X 276,7 мм	1238,4 X 790,4 X 276,7 мм
Вага			
Без підставки	9,5 кг	11,9 кг	16,4 кг
З підставкою	10,9 кг	13,8 кг	18,3 кг

## Smart Touch Control

Модель	RMCTPE1	
Живлення	Джерело	Батареї (AA x 2) Рекомендовано використовувати лужні батареї.
Введення	Кнопка	14 кнопок
	Сенсорна панель	Сенсор дотику (45 ммx55 мм)
Виведення	Індикатор	Світлодіодні індикатори x 3
	ІЧ	Інфрачервоний діод x 1
Характеристики	Сенсорне управління	Абсолютна координата
	Універсальний пульт керування	Універсальна система керування
	Голосовий режим	Передача голосу через Bluetooth
	Bluetooth	Підтримується Bluetooth 2.1
Універсальний пульт керування	Покриття бази даних універсального пульта керування	Глобальне
	Підтримувані режими	3 режими (телевізор, декодер, BD-програвач)
	Максимальна робоча відстань	12 м
Голосовий режим	Передача голосу	Протокол Bluetooth HID
	Підтримувана швидкість передачі звуку	16 кГц, 16 біт
	Рекомендований рівень звуку	-15,5 дБ (від 0 дБ повного масштабу)
Bluetooth	РЧ	2,4 ГГц, діапазон CSM
	Спосіб спарення	Стандартне спарення ІЧ-способом
	Максимальна відстань для спарення	4 м (на лінії видимості, спрямовуючи ІЧ-приймач на телевізор)
	Максимальна робоча відстань	10 м (на лінії видимості)
Налаштування	Спарення з телевізором	Так
	Програмування універсального пульта керування	Потрібен телевіджет
Експлуатація	Робоча температура	від 0°C до 40°C
	Робоча відстань	ІЧ : нормальна – 10 м, максимальна – 12 м / BT : 10 см
	Робочий час	3 місяці (200 натиснень кнопки / день)
Сумісність	Телевізор зі світлодіодною підсвіткою екрана	Телевізор зі світлодіодною підсвіткою екрана моделі E7500 і пізніших
	Телевізор із плазмовим екраном	E8000
Розміри	Виріб (мм)	154x52x19,5
Вага	Виріб (без батарей)(г)	119
	Виріб (із батареями)(г)	165
	Приладдя	Батареї (AAx2)

## ІЧ прийомопередавач

Модель	VG-IRB2000	
Живлення	Джерело	Батареї (AA x 4) Рекомендовано використовувати лужні батареї.
Введення	Кнопка	2 кнопки (спарення, увімкнення/вимкнення живлення)
Виведення	Індикатор	Світлодіодний індикатор x 1
	ІЧ	Інфрачервоний діод x 5
Характеристики	Універсальний пульт керування	Універсальна система керування
	Bluetooth	Підтримується Bluetooth 2.1
Універсальний пульт керування	Покриття бази даних універсального пульта керування	Глобальне
	Підтримувані режими	3 режими (телевізор, декодер, BD-програвач)
	Максимальна робоча відстань	8 м
Bluetooth	РЧ	2,4 ГГц, діапазон CSM
	Спосіб спарення	Стандартне спарення ІЧ-способом
	Максимальна відстань для спарення	4 м (на лінії видимості, спрямовуючи ІЧ-приймач на телевізор)
	Максимальна робоча відстань	10 м (на лінії видимості)
Налаштування	Спарення з телевізором	Так
	Програмування універсального пульта керування	Потрібен телевіджет
Експлуатація	Робоча температура	від 0°C до 40°C
	Робоча відстань	ІЧ : нормальна – 10 м, максимальна – 12 м / BT : 10 см
	Робочий кут	360 градусів
	Робочий час	3 місяці (200 натиснень кнопки / день)
Сумісність	Телевізор зі світлодіодною підсвіткою екрана	Телевізор зі світлодіодною підсвіткою екрана моделі E7500 і пізніших
	Телевізор із плазмовим екраном	E8000
Розміри (ШxГxВ)	Виріб (мм)	Ш95xГ79xВ65
	Пакування (мм)	Ш88xГ71xВ102
Вага	Виріб (без батарей)(г)	86.5
	Виріб (із батареями)(г)	178.5
	Пакування (г)	30.6
Приладдя		Батареї (AAx4)

✎ Конструкцію та технічні характеристики може бути змінено без попередження.

✎ Номінальні параметри живлення та відомості про енергоспоживання для цього виробу вказано на наліпці.



025

**Рекомендації – лише для ЄС**



- Ця компанія Samsung Electronics стверджує, що цей телевізор зі світлодіодною підсвіткою екрана відповідає усім важливим вимогам та іншим відповідним положенням Директиви 1999/5/EC.
- Офіційну Декларацію сумісності шукайте за адресою <http://www.samsung.com>, перейдіть до розділу «Support (Підтримка) > Search Product Support (Пошук з підтримки продукту)» і введіть номер моделі.
- Цей виріб можна використовувати лише у приміщенні.
- Цей виріб можна використовувати в усіх країнах ЄС.

## Ліцензія



Українська - 24

Инструкция загружена с сайта <http://mcgrp.ru> большой выбор руководств и инструкций в формате pdf, doc, exe и с возможностью онлайн просмотра.