



# OWNER'S MANUAL LED LCD TV / LCD TV

Please read this manual carefully before operating your set and retain it for future reference.

LS35\*\*  
LS34\*\*  
CS46\*\*

P/NO : MFL67409508(1212-REV08)  
Printed in Korea

[www.lg.com](http://www.lg.com)

## TABLE OF CONTENTS

### **A-3 SETTING UP THE TV**

- A-3 Attaching the stand
- A-6 Tidying cables
- A-7 Not using the Desk-Type Stand

COMMON

### **LANGUAGE LIST**

English  
Русский  
Қазақша  
Українська

LANGUAGE

### **B-1 MAKING CONNECTIONS**

- B-1 Antenna connection
- B-2 Satellite dish connection
- B-3 Adapter connection
- B-4 HDMI connection
- B-6 Component connection
- B-7 Composite connection
- B-8 USB connection
- B-8 CI module connection
- B-9 Euro Scart connection

COMMON

### **B-13 SPECIFICATIONS**



# SETTING UP THE TV

## Attaching the stand

Image shown may differ from your TV.

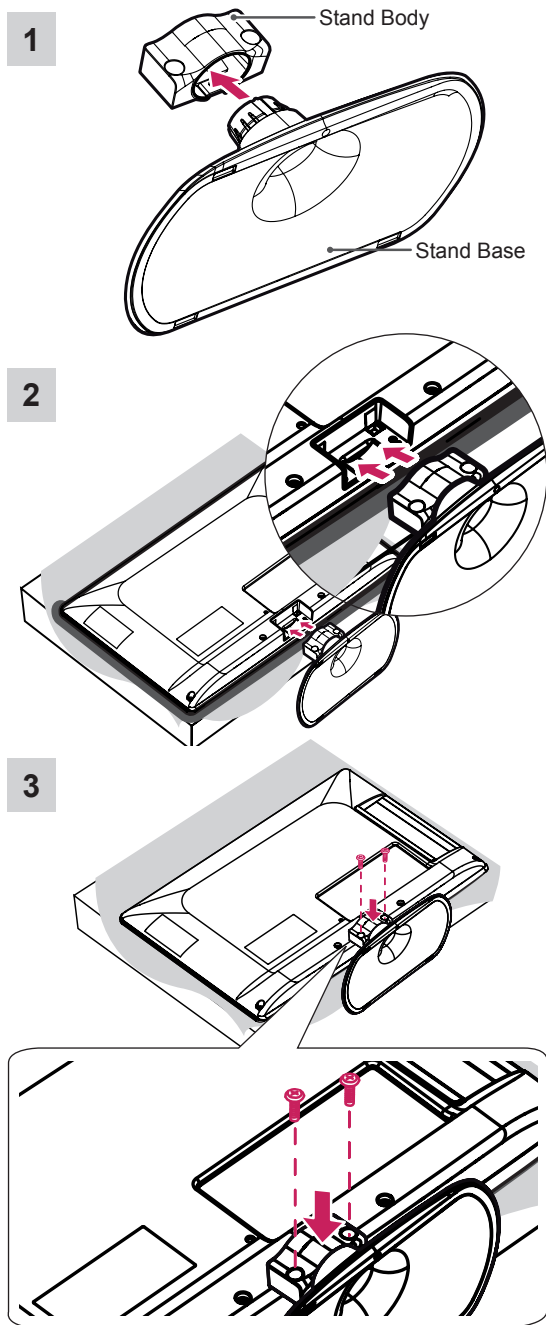
19/22/26LS35\*\*



| Model           | 19/22LS35**   | 26LS35**  |
|-----------------|---|---|
| Standard screw  | P4 x 16  | M4 x 14  |
| Number of screw | 2EA   | 2EA   |

32LS35\*\*

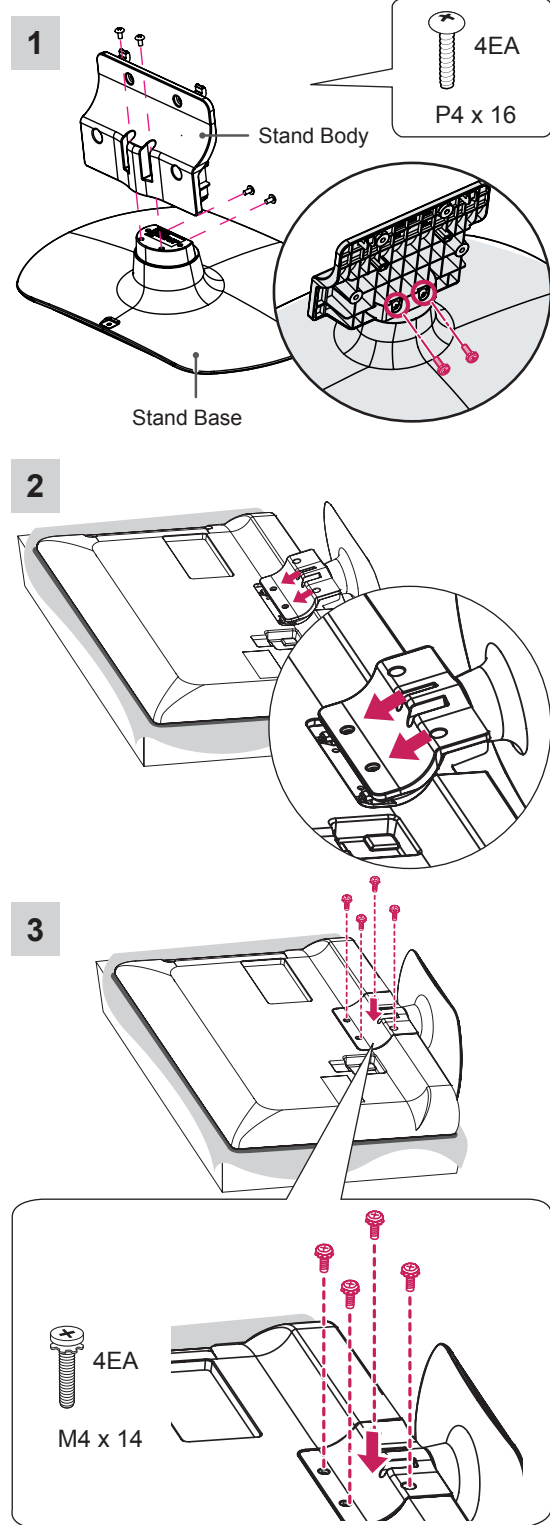

A-4 SETTING UP THE TV

26CS46\*\*

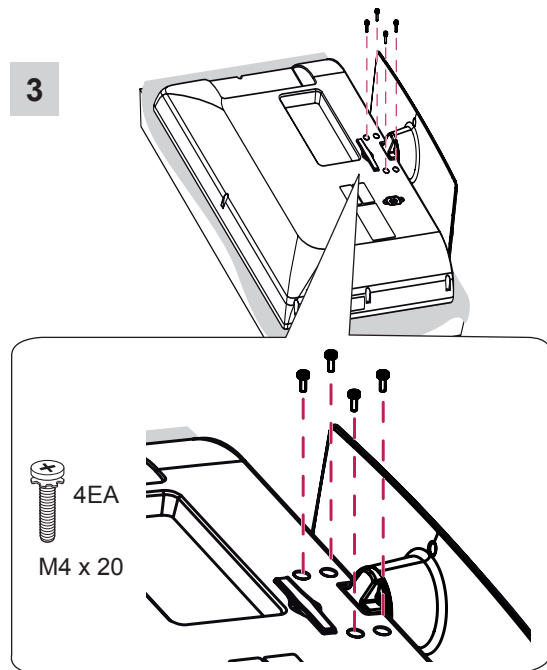
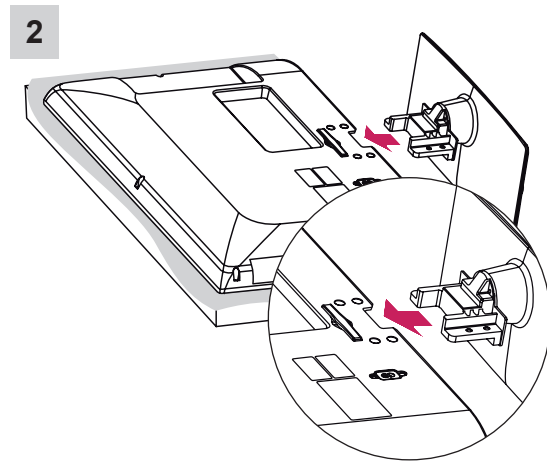
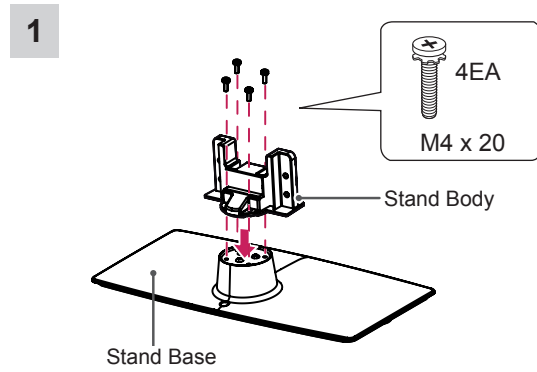

32/42CS46\*\*, 32/42LS340\*

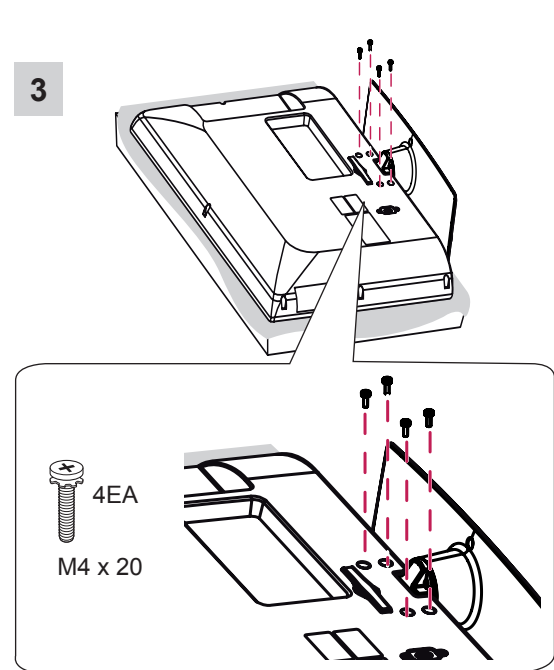
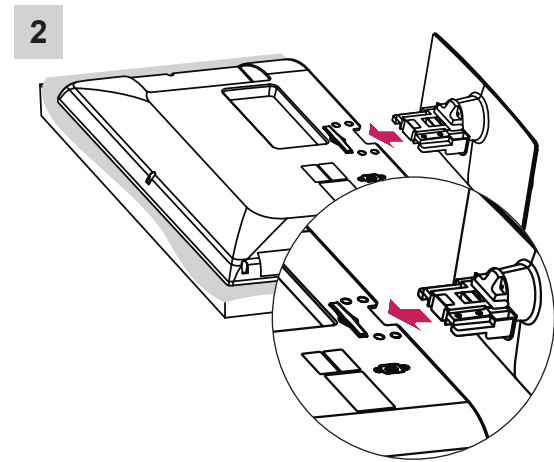
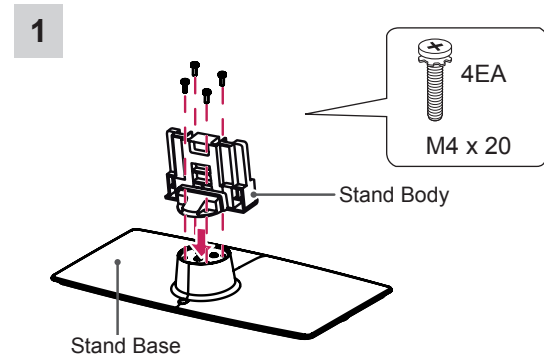

32LS345\*, 32LS341\*, 32LS348\*

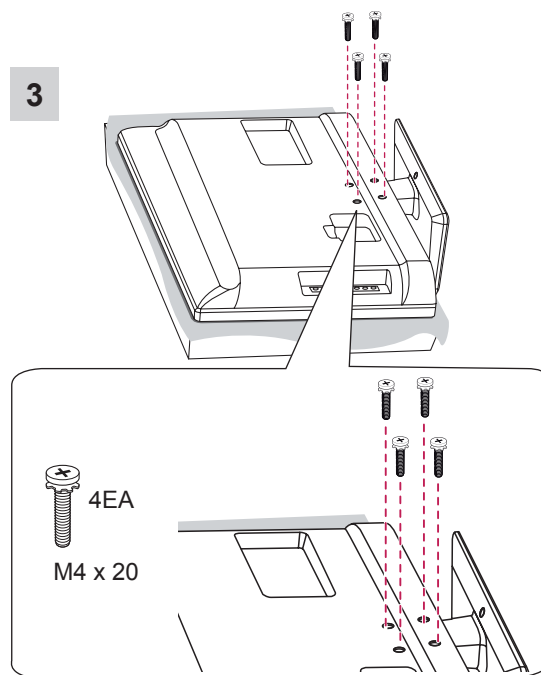
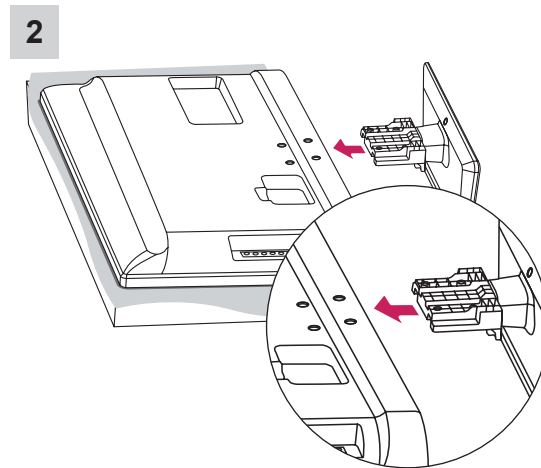
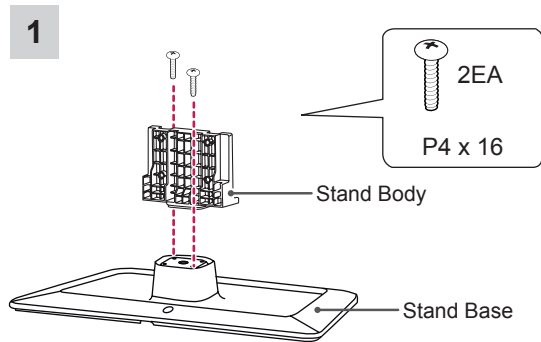

42LS345\*, 42LS341\*, 42LS348\*

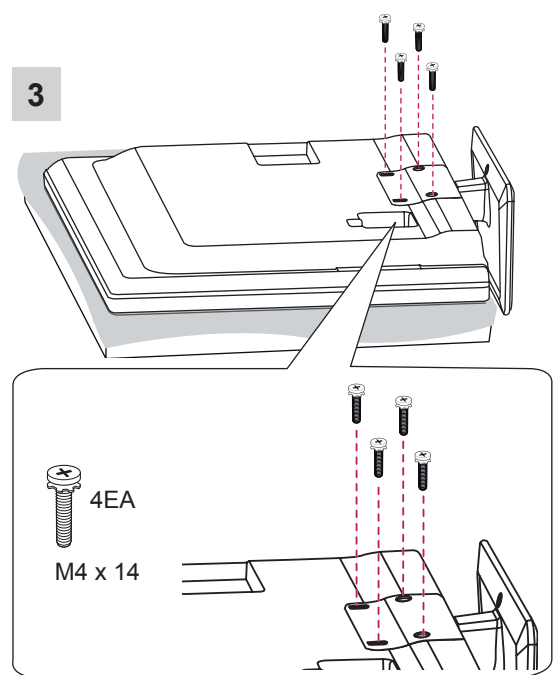
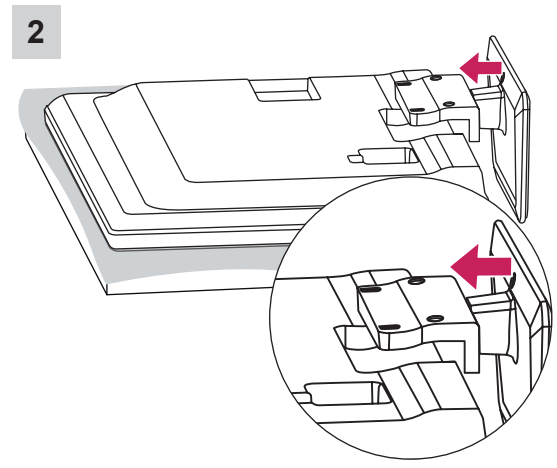
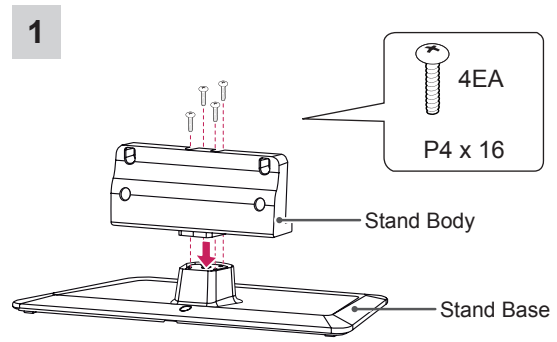

**CAUTION**

- When attaching the stand to the TV set, place the screen facing down on a cushioned table or flat surface to protect the screen from scratches.
- Make sure that the screws are inserted correctly and fastened securely. (If they are not fastened securely enough, the TV may tilt forward after being installed.) Do not use too much force and over tighten the screws; otherwise screw may be damaged and not tighten correctly.

**NOTE**

- Remove the stand before installing the TV on a wall mount by performing the stand attachment in reverse.

**Tidying cables**

Gather and bind the cables with the cable holder. (Only 19LS35\*\*)

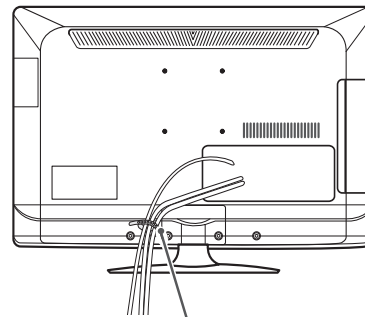

Cable Holder

(Only 22/26LS35\*\*)

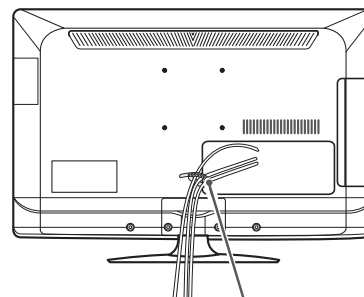

Cable Holder

(Only 32LS35\*\*, 32/42LS345\*, 32/42LS341\*, 32/42LS348\*)

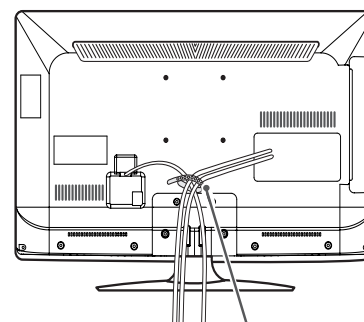

Cable Holder

**CAUTION**

- Do not move the TV by holding the cable holder, as the cable holders may break, and injuries and damage to the TV may occur.

(Only 26/32/42CS46\*\*, 32/42LS340\*)

- 1 Gather and bind the cables with the cable management.
- 2 Fix the cable management firmly to the TV.

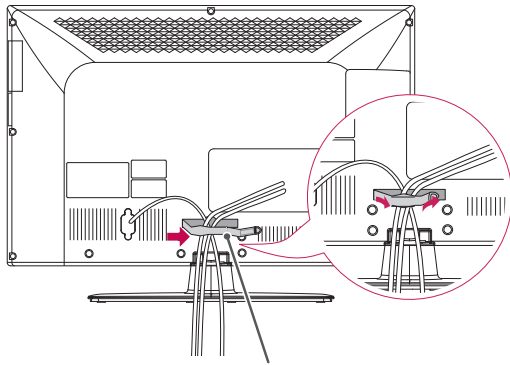

Cable Management

**NOTE**

(Only 32LS345\*, 32LS341\*, 32LS348\*)

- When removing Protection Cover from bottom of TV insert your fingers into hole of cover hold firmly and pull upwards towards you to remove.

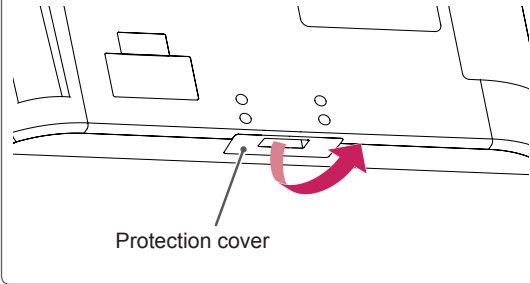

Protection cover

**CAUTION**

- Do not move the TV by holding the cable management, as the cable management may break, and injuries and damage to the TV may occur.

## Not using the Desk-Type Stand

(Only 26/32/42CS46\*\*, 32/42LS340\*, 32LS345\*, 32LS341\*, 32LS348\*)

- When installing the wall mounting bracket, use the **Protection cover**. This will protect the opening from accumulating dust and dirt.

Push the supplied protection cover into the opening at the bottom of the TV until it locks in place.

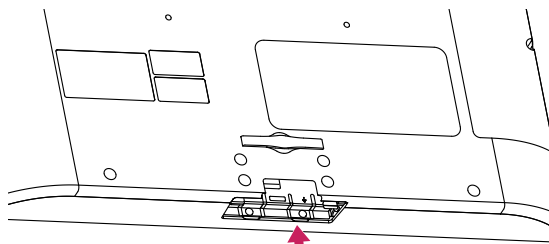

Protection cover







# OWNER'S MANUAL LED LCD TV / LCD TV

Please read this manual carefully before operating your set and retain it for future reference.

# TABLE OF CONTENTS

## 3 LICENSES

---

## 3 OPEN SOURCE SOFTWARE NOTICE

---

## 4 SAFETY INSTRUCTIONS

---

## 10 INSTALLATION PROCEDURE

---

## 10 ASSEMBLING AND PREPARING

---

- 10 Unpacking
- 15 Parts and buttons
- 16 Lifting and moving the TV
- 17 Mounting on a table
- 19 Mounting on a wall

## 20 REMOTE CONTROL

---

## 21 ENTERTAINMENT

---

- 21 Wired Network Connection
- 21 Network setting

## 22 USING THE USER GUIDE

---

## 23 MAINTENANCE

---

- 23 Cleaning your TV
- 23 - Screen, frame, cabinet and stand
- 23 - Power cord

## 23 TROUBLESHOOTING

---

### WARNING

- If you ignore the warning message, you may be seriously injured or there is a possibility of accident or death.

### CAUTION

- If you ignore the caution message, you may be slightly injured or the product may be damaged.

### NOTE

- The note helps you understand and use the product safely. Please read the note carefully before using the product.

# LICENSES

Supported licenses may differ by model. For more information about licenses, visit [www.lg.com](http://www.lg.com).



Manufactured under license from Dolby Laboratories. “Dolby” and the double-D symbol are trademarks of Dolby Laboratories.



HDMI, the HDMI logo and High-Definition Multimedia Interface are trademarks or registered trademarks of HDMI Licensing LLC.



ABOUT DIVX VIDEO: DivX® is a digital video format created by DivX, LLC, a subsidiary of Rovi Corporation. This is an official DivX Certified® device that plays DivX video. Visit [divx.com](http://divx.com) for more information and software tools to convert your files into DivX video.

ABOUT DIVX VIDEO-ON-DEMAND: This DivX Certified® device must be registered in order to play purchased DivX Video-on-Demand (VOD) movies. To obtain your registration code, locate the DivX VOD section in your device setup menu. Go to [vod.divx.com](http://vod.divx.com) for more information on how to complete your registration.

“DivX Certified® to play DivX® video up to HD 1080p, including premium content.”

“DivX®, DivX Certified® and associated logos are trademarks of Rovi Corporation or its subsidiaries and are used under license.”

“Covered by one or more of the following U.S. patents :  
7,295,673; 7,460,668; 7,515,710; 7,519,274”

# OPEN SOURCE SOFTWARE NOTICE

To obtain the source code under GPL, LGPL, MPL and other open source licenses, that is contained in this product, please visit <http://opensource.lge.com>.

In addition to the source code, all referred license terms, warranty disclaimers and copyright notices are available for download.

LG Electronics will also provide open source code to you on CD-ROM for a charge covering the cost of performing such distribution (such as the cost of media, shipping and handling) upon email request to [opensource@lge.com](mailto:opensource@lge.com). This offer is valid for three (3) years from the date on which you purchased the product.

# SAFETY INSTRUCTIONS



Please read these safety precautions carefully before using the product.

## WARNING



- Do not place the TV and remote control in the following environments:
  - A location exposed to direct sunlight
  - An area with high humidity such as a bathroom
  - Near any heat source such as stoves and other devices that produce heat
  - Near kitchen counters or humidifiers where they can easily be exposed to steam or oil
  - An area exposed to rain or wind
  - Near containers of water such as vases

Otherwise, this may result in fire, electric shock, malfunction or product deformation.



- Do not place the product where it might be exposed to dust. This may cause a fire hazard.

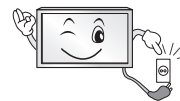

- Mains plug is the disconnecting device. The plug must remain readily operable.



- Do not touch the power plug with wet hands. Additionally, if the cord pin is wet or covered with dust, dry the power plug completely or wipe dust off. You may be electrocuted due to excess moisture.



- Make sure to connect the power cable to the grounded current. (Except for devices which are not grounded.) You may be electrocuted or injured.



- Fix the power cable completely. If the power cable is not fixed completely, a fire can break out.



- Ensure the power cord does not come into contact with hot objects such as a heater. This may cause a fire or an electric shock hazard.

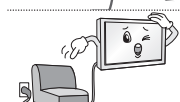

- Do not place a heavy object, or the product itself, on power cables. Otherwise, this may result in fire or electric shock.



- Bend antenna cable between inside and outside building to prevent rain from flowing in. This may cause water damaged inside the Product and could give an electric shock.

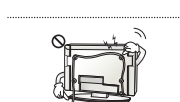

- When mounting a TV it on the wall, make sure not to install TV by hanging power and signal cables on the back of the TV. It may cause fire, electric shock.

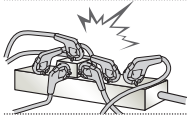

- Do not plug too many electrical devices into a single multiple electrical outlet. Otherwise, this may result in fire due to over-heating.

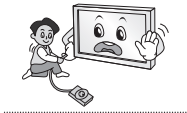

- Do not drop the product or let it fall over when connecting external devices. Otherwise, this may result in injury or damage to the product.



- Keep the packing anti-moisture material or vinyl packing out of the reach of children. Anti-moisture material is harmful if swallowed. If swallowed by mistake, force the patient to vomit and visit the nearest hospital. Additionally, vinyl packing can cause suffocation. Keep it out of the reach of children.



- Do not let your children climb or cling onto the TV. Otherwise, the TV may fall over, which may cause serious injury.



- Dispose of used batteries carefully to protect a child from eating them. Please seek Doctor- Medical Attention immediately if child consumes batteries.

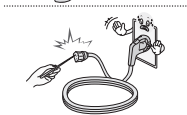

- Do not insert any metal objects/conductors (like a metal chopstick/cutlery/ screwdriver) between power cable plug and input Wall Socket while it is connected to the input terminal on the wall. Additionally, do not touch the power cable right after plugging into the wall input terminal. You may be electrocuted. (Depending on model)



- Do not put or store inflammable substances near the product. There is a danger of combustion/explosion or fire due to careless handling of the inflammable substances.



- Do not drop metallic objects such as coins, hair pins, chopsticks or wire into the product, or inflammable objects such as paper and matches. Children must pay particular attention. Electrical shock, fire or injury can occur. If a foreign object is dropped into the product, unplug the power cord and contact the service centre.



- Do not spray water on the product or scrub with an inflammable substance (thinner or benzene). Fire or electric shock accident can occur.

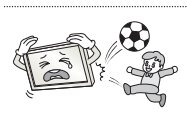

- Do not allow a impact shock or any objects to fall into the product, and do not drop onto the screen with something. You may be injured or the product can be damaged.



- Never touch this product or antenna during a thunder or lightning storm. You may be electrocuted.

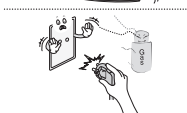

- Never touch the wall outlet when there is leakage of gas, open the windows and ventilate. It may cause a fire or a burn by a spark.

ENGLISH



- Do not disassemble, repair or modify the product at your own discretion. Fire or electric shock accident can occur. Contact the service center for check, calibration or repair.



- If any of the following occur, unplug the product immediately and contact your local service centre.
  - The product has been impacted by shock
  - The product has been damaged
  - Foreign objects have entered the product
  - The product produced smoke or a strange smellThis may result in fire or electric shock.



- If you don't intend to use the product for a long time, unplug the power cable from the product. Covering dust can cause a fire, or insulation deterioration can cause electric leakage, electric shock or fire.



- Apparatus shall not be exposed to dripping or splashing and no objects filled with liquids, such as vases, shall be placed on the apparatus.

## CAUTION



- Install the product where no radio wave occurs.



- There should be enough distance between an outside antenna and power lines to keep the former from touching the latter even when the antenna falls. This may cause an electric shock.



- Do not install the product on places such as unstable shelves or inclined surfaces. Also avoid places where there is vibration or where the product cannot be fully supported. Otherwise, the product may fall or flip over, which may cause injury or damage to the product.

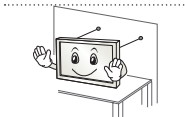

- If you install the TV on a stand, you need to take actions to prevent the product from overturning. Otherwise, the product may fall over, which may cause injury.

- If you intend to mount the product to a wall, attach VESA standard mounting interface (optional parts) to the back of the product. When you install the set to use the wall mounting bracket (optional parts), fix it carefully so as not to drop.

- Only use the attachments / accessories specified by the manufacturer.

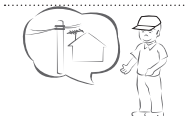

- When installing the antenna, consult a qualified service man. This may create a fire hazard or an electric shock hazard.

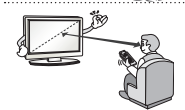

- We recommend that you maintain a distance of at least 2 to 7 times the diagonal screen size when watching TV. If you watch TV for a long period of time, this may cause blurred vision.

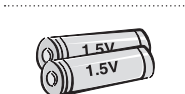

- Only use the specified type of battery. This could cause damage to the remote control.

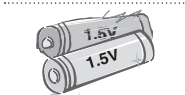

- Do not mix new batteries with old batteries. This may cause the batteries to overheat and leak.



- Make sure there are no objects between the remote control and its sensor.



- Signal from the remote control may be disturbed by sun light or other strong light. In this case, darken the room.

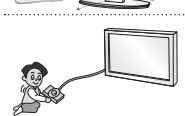

- When connecting external devices such as video game consoles, make sure the connecting cables are long enough. Otherwise, the product may fall over, which may cause injury or damage the product.



- Do not turn the product On/Off by plugging-in or unplugging the power plug to the wall outlet. (Do not use the power plug for switch.) It may cause mechanical failure or could give an electric shock.

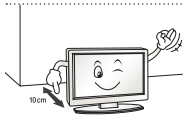

- Please follow the installation instructions below to prevent the product from overheating.
  - The distance between the product and the wall should be more than 10 cm.
  - Do not install the product in a place with no ventilation (e.g., on a bookshelf or in a cupboard).
  - Do not install the product on a carpet or cushion.
  - Make sure the air vent is not blocked by a tablecloth or curtain.
 Otherwise, this may result in fire.

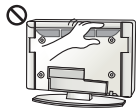

- Take care not to touch the ventilation openings when watching the TV for long periods as the ventilation openings may become hot. This does not affect the operation or performance of the product.

- Periodically examine the cord of your appliance, and if its appearance indicates damage or deterioration, unplug it, discontinue use of the appliance, and have the cord replaced with an exact replacement part by an authorized servicer.



- Prevent dust collecting on the power plug pins or outlet. This may cause a fire hazard.

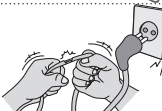

- Protect the power cord from physical or mechanical abuse, such as being twisted, kinked, pinched, closed in a door, or walked upon. Pay particular attention to plugs, wall outlets, and the point where the cord exits the appliance.



- Do not press strongly upon the panel with a hand or sharp object such as nail, pencil or pen, or make a scratch on it.



- Avoid touching the screen or holding your finger(s) against it for long periods of time. Doing so may produce some temporary distortion effects on the screen.

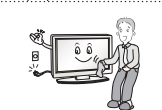

- When cleaning the product and its components, unplug the power first and wipe it with a soft cloth. Applying excessive force may cause scratches or discolouration. Do not spray with water or wipe with a wet cloth. Never use glass cleaner, car or industrial shiner, abrasives or wax, benzene, alcohol etc., which can damage the product and its panel. Otherwise, this may result in fire, electric shock or product damage (deformation, corrosion or breakage).

- As long as this unit is connected to the AC wall outlet, it is not disconnected from the AC power source even if you turn off this unit by SWITCH.

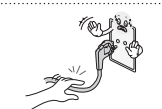

- When unplugging the cable, grab the plug and unplug it. If the wires inside the power cable are disconnected, this may cause fire.



- When moving the product, make sure you turn the power off first. Then, unplug the power cables, antenna cables and all connecting cables. The TV set or power cord may be damaged, which may create a fire hazard or cause electric shock.





- When moving or unpacking the product, work in pairs because the product is heavy. Otherwise, this may result in injury.



- Contact the service center once a year to clean the internal parts of the product. Accumulated dust can cause mechanical failure.



- Refer all servicing to qualified service personnel. Servicing is required when the apparatus has been damaged in any way, such as power supply cord or plug is damaged, liquid has been spilled or objects have fallen into the apparatus, the apparatus has been exposed to rain or moisture, does not operate normally, or has been dropped.



- If the product feels cold to the touch, there may be a small “flicker” when it is turned on. This is normal, there is nothing wrong with product.



- The panel is a high technology display product with resolution of two million to six million pixels. You may see tiny black dots and/or brightly coloured dots (red, blue or green) at a size of 1 ppm on the panel. This does not indicate a malfunction and does not affect the performance and reliability of the product. This phenomenon also occurs in third-party products and is not subject to exchange or refund.



- You may find different brightness and color of the panel depending on your viewing position(left/right/top/down). This phenomenon occurs due to the characteristic of the panel. It is not related with the product performance, and it is not malfunction.



- Displaying a still image (e.g., broadcasting channel logo, on-screen menu, scene from a video game) for a prolonged time may cause damage to the screen, resulting in retention of the image, which is known as image sticking. The warranty does not cover the product for image sticking. Avoid displaying a fixed image on your television’s screen for a prolonged period (2 or more hours for LCD, 1 or more hours for Plasma). Also, if you watch the TV at a ratio of 4:3 for a long time, image sticking may occur on the borders of the panel. This phenomenon also occurs in third-party products and is not subject to exchange or refund.

- **Generated Sound**

“Cracking” noise: A cracking noise that occurs when watching or turning off the TV is generated by plastic thermal contraction due to temperature and humidity. This noise is common for products where thermal deformation is required. Electrical circuit humming/panel buzzing: A low level noise is generated from a high-speed switching circuit, which supplies a large amount of current to operate a product. It varies depending on the product.

This generated sound does not affect the performance and reliability of the product.

**NOTE**

- Image shown may differ from your TV.
- Your TV's OSD (On Screen Display) may differ slightly from that shown in this manual.
- The available menus and options may differ from the input source or product model that you are using.
- New features may be added to this TV in the future.
- The TV can be placed in standby mode in order to reduce the power consumption. And the TV should be turned off if it will not be watched for some time, as this will reduce energy consumption.
- The energy consumed during use can be significantly reduced if the level of brightness of the picture is reduced, and this will reduce the overall running cost.

## INSTALLATION PROCEDURE

- 1 Open the package and make sure all the accessories are included.
- 2 Attach the stand to the TV set.
- 3 Connect an external device to the TV set.

## ASSEMBLING AND PREPARING

### Unpacking

Check your product box for the following items. If there are any missing accessories, contact the local dealer where you purchased your product. The illustrations in this manual may differ from the actual product and item.

**CAUTION**

- Do not use any unapproved items to ensure the safety and product life span.
- Any damages or injuries by using unapproved items are not covered by the warranty.
- Some models have a thin film attached on to the screen and this must not be removed.





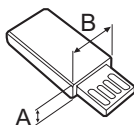
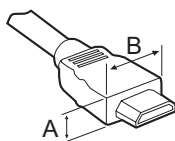





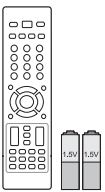

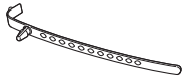

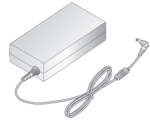
**NOTE**

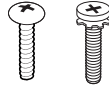
- The items supplied with your product may vary depending on the model.
- Product specifications or contents of this manual may be changed without prior notice due to upgrade of product functions.
- For an optimal connection, HDMI cables and USB devices should have bezels less than 10 mm thick and 18 mm width. Use an extension cable that supports USB 2.0 if the USB cable or USB memory stick does not fit into your TV's USB port.

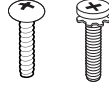

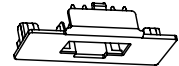
\*A ≤ 10 mm

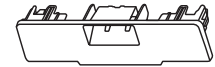
\*B ≤ 18 mm

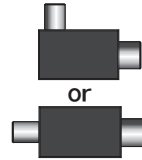
|   |   |   |   |
|---|---|---|---|
|    | <p><b>Remote control and batteries (AAA)</b><br/>(See p. 20)</p>  |    | <p><b>Owner's manual</b></p>  |
|    | <p><b>Cable holder</b><br/>(Depending on model)<br/>(See p. A-6)</p>                                    |    | <p><b>Polishing cloth</b><br/>(Depending on model)<br/>Use this to remove dust from the cabinet.</p>                                    |
|    | <p><b>Adapter</b><br/>(Only 19/22/26LS35**)<br/>(See p. B-3)</p>  |    | <p><b>Stand Screw</b><br/>2EA, P4 x 16<br/>(Only 19/22LS35**)<br/>(See p. A-3)</p>  |
|   | <p><b>Stand Screw</b><br/>2EA, M4 x 14<br/>(Only 26LS35**)<br/>(See p. A-3)</p>                         |   | <p><b>Stand Screw</b><br/>4EA, P4 x 16<br/>4EA, M4 x 14<br/>(Only 32LS35**, 42LS345*,<br/>42LS341*, 42LS348*)<br/>(See p. A-3, A-5)</p> |
|  | <p><b>Stand Screw</b><br/>8EA, M4 x 20<br/>(Only 26/32/42CS46**,<br/>32/42LS340*)<br/>(See p. A-4)</p>  |  | <p><b>Stand Screw</b><br/>2EA, P4 x 16<br/>4EA, M4 x 20<br/>(Only 32LS345*,<br/>32LS341*, 32LS348*)<br/>(See p. A-5)</p>                |
|  | <p><b>Desk-mount screw</b><br/>(Only 32LS35**,<br/>26/32/42CS46**,<br/>32/42LS34**)<br/>(See p. 17)</p> |  | <p><b>Power Cord</b></p>  |
|  | <p><b>Protection cover</b><br/>(Only 26CS46**)<br/>(See p. A-7)</p>                                     |  | <p><b>Protection cover</b><br/>(Only 32CS46**,<br/>32LS340*)<br/>(See p. A-7)</p>   |
|  | <p><b>Protection cover</b><br/>(Only 42CS46**,<br/>42LS340*)<br/>(See p. A-7)</p>                       |  | <p><b>Protection cover</b><br/>(Only 32LS345*,<br/>32LS341*, 32LS348*)<br/>(See p. A-7)</p>   |
|  | <p><b>Isolator</b><br/>(Depending on model)<br/>(See p. 13)</p>   |   |   |

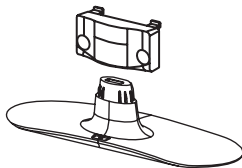

**Stand Body / Stand Base**  
(Only 19/22/26LS35\*\*)  
(See p. A-3)

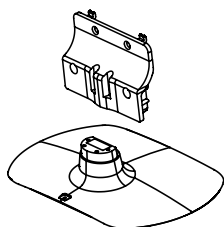

**Stand Body / Stand Base**  
(Only 32LS35\*\*)  
(See p. A-3)

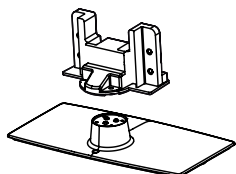

**Stand Body / Stand Base**  
(Only 26CS46\*\*)  
(See p. A-4)

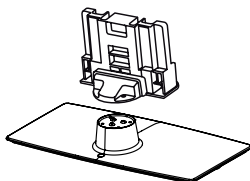

**Stand Body / Stand Base**  
(Only 32/42CS46\*\*, 32/42LS340\*)  
(See p. A-4)

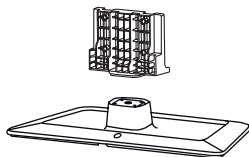

**Stand Body / Stand Base**  
(Only 32LS345\*, 32LS341\*, 32LS348\*)  
(See p. A-5)

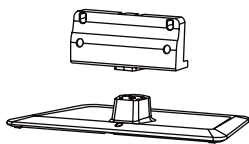

**Stand Body / Stand Base**  
(Only 42LS345\*, 42LS341\*, 42LS348\*)  
(See p. A-5)

## ! NOTE

- Antenna Isolator Installation Guide
  - Use this to install TV in a place where there is a voltage difference between TV Set and GND of antenna signal.
    - » If there is a voltage difference between TV Set and GND of antenna signal, the antenna contact might be heated and excessive heat might cause an accident.
  - You can improve the safety when watching TV by efficiently removing power voltage from TV antenna. It is recommended to mount the isolator to the wall. If it cannot be mounted to the wall, mount it on the TV. Avoid disconnecting the antenna Isolator after installation.
  - Before starting, be sure that the TV antenna is connected.

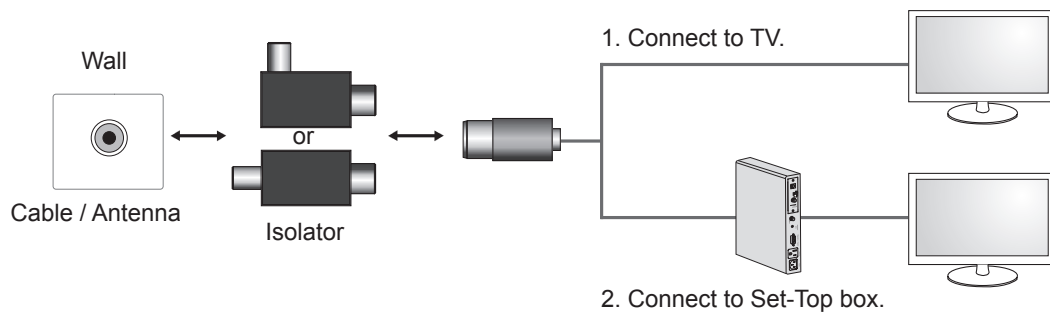

Connect one end of the isolator to cable/antenna jack and the other to TV set or set-top box.

“Equipment connected to the protective earthing of the building installation through the mains connection or through other equipment with a connection to protective earthing - and to a cable distribution system using coaxial cable, may in some circumstances create a fire hazard. Connection to a cable distribution system has therefore to be provided through a device providing electrical isolation below a certain frequency range (galvanic isolator, see EN 60728-11)”

When applying the RF Isolator, a slight loss of signal sensitivity can occur.

 **CAUTION**

- Power Cord Installation Guide
- If the power cord provided with TV looks like the below picture, please ensure that it is inserted in the right direction.

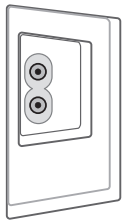

TV



Power Cord

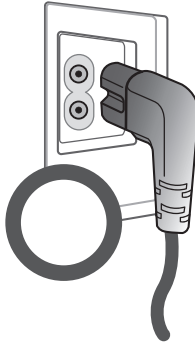

Correct

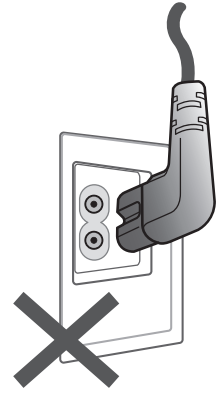

Wrong

## Parts and buttons

A type : 19/22/26/32LS35\*\*, 26/32/42CS46\*\*,  
32/42LS340\*

B type : 32/42LS345\*, 32/42LS341\*,  
32/42LS348\*

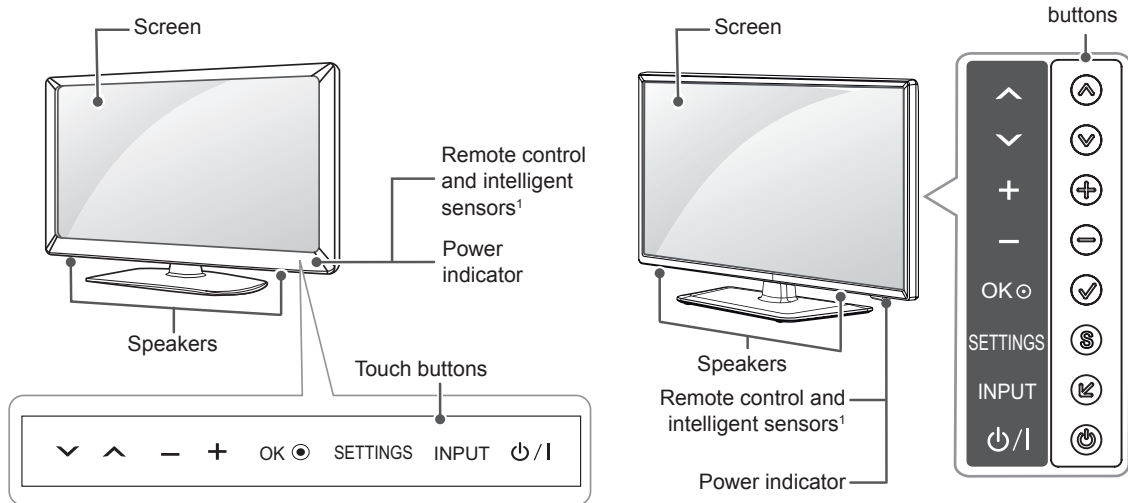

| Buttons             |        | Description  |
|---------------------|--------|--|
| A type <sup>2</sup> | B type |  |
| ∨ ^                 | ^ ∨    | Scrolls through the saved programmes.                            |
| - +                 | + -    | Adjusts the volume level.  |
| OK ●                | ✓      | Selects the highlighted menu option or confirms an input.        |
| SETTINGS            | S      | Accesses the main menu, or saves your input and exits the menus. |
| INPUT               | ↵      | Changes the input source.  |
| ⏻ / I               | ⏻      | Turns the power on or off.                                       |

- 1 Intelligent sensor - Adjusts the image quality and brightness based on the surrounding environment.
- 2 A type buttons are touch sensitive and can be operated through simple touch with your finger.

## Lifting and moving the TV

When moving or lifting the TV, read the following to prevent the TV from being scratched or damaged and for safe transportation regardless of its type and size.



### CAUTION

- Avoid touching the screen at all times, as this may result in damage to the screen.
- It is recommended to move the TV in the box or packing material that the TV originally came in.
- Before moving or lifting the TV, disconnect the power cord and all cables.
- When holding the TV, the screen should face away from you to avoid damage.

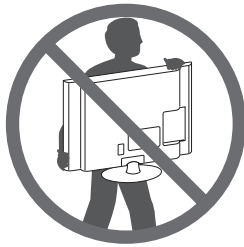

- Hold the top and bottom of the TV frame firmly. Make sure not to hold the transparent part, speaker, or speaker grill area.

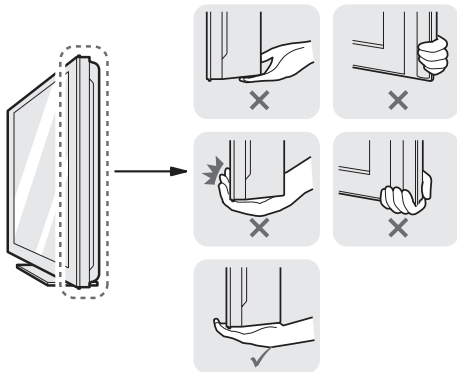

- When transporting a large TV, there should be at least 2 people.
- When transporting the TV by hand, hold the TV as shown in the following illustration.

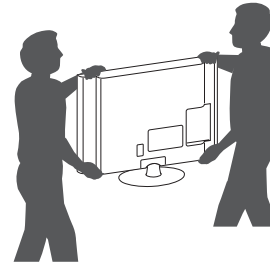

- When transporting the TV, do not expose the TV to jolts or excessive vibration.
- When transporting the TV, keep the TV upright, never turn the TV on its side or tilt towards the left or right.



## Mounting on a table

- Lift and tilt the TV into its upright position on a table.
  - Leave a 10 cm (minimum) space from the wall for proper ventilation.

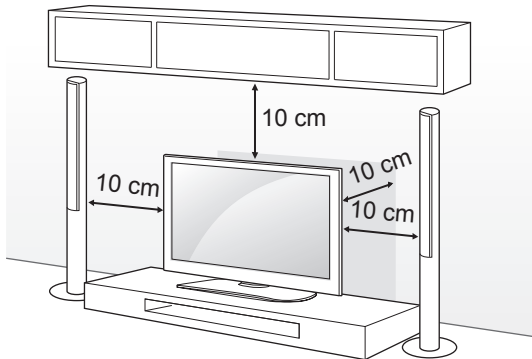

- Connect the power cord to a wall outlet.



### CAUTION

- Do not place the TV near or on sources of heat, as this may result in fire or other damage.

### Securing the TV to a table

(Only 32LS35\*\*, 26/32/42CS46\*\*, 32/42LS34\*\*)  
 Fix the TV to a table to prevent from tilting forward, damage, and potential injury.  
 To secure the TV to a table, insert and tighten the supplied screw on the rear of the stand.

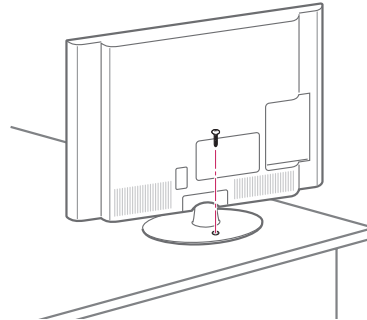

### WARNING

- To prevent TV from falling over, the TV should be securely attached to the floor/wall per installation instructions. Tipping, shaking, or rocking the TV may cause injury.

### Adjusting the angle of the TV to suit view

(Only 32/42CS46\*\*, 32/42LS340\*)  
 Swivel 20 degrees to the left or right and adjust the angle of the TV to suit your view.

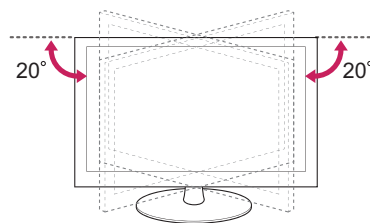

### CAUTION

- When adjusting the angle of the product, watch out for your fingers.
  - Personal injury may occur if hands or fingers are pinched. If the product is tilted too much, it may fall, causing damage or injury.

**Securing the TV to a wall**

(This feature is not available for all models.)

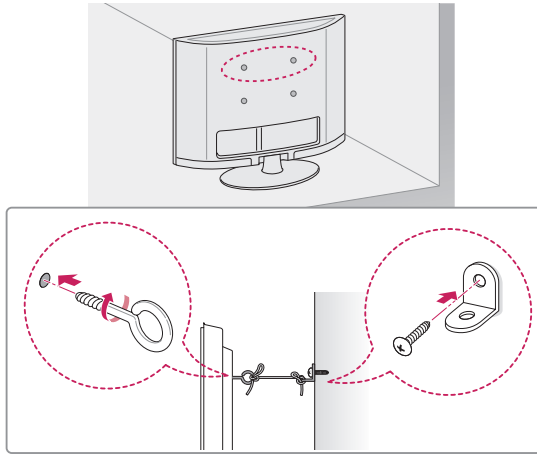

- 1 Insert and tighten the eye-bolts, or TV brackets and bolts on the back of the TV.
  - If there are bolts inserted at the eye-bolts position, remove the bolts first.
- 2 Mount the wall brackets with the bolts to the wall.  
Match the location of the wall bracket and the eye-bolts on the rear of the TV.
- 3 Connect the eye-bolts and wall brackets tightly with a sturdy rope.  
Make sure to keep the rope horizontal with the flat surface.

 **CAUTION**

- Make sure that children do not climb on or hang on the TV.

 **NOTE**

- Use a platform or cabinet that is strong and large enough to support the TV securely.
- Brackets, bolts and ropes are not provided. You can obtain additional accessories from your local dealer.

**Using the Kensington security system**

(Depending on model)

The Kensington security system connector is located at the rear of the TV. For more information of installation and using, refer to the manual provided with the Kensington security system or visit <http://www.kensington.com>.

Connect the Kensington security system cable between the TV and a table.

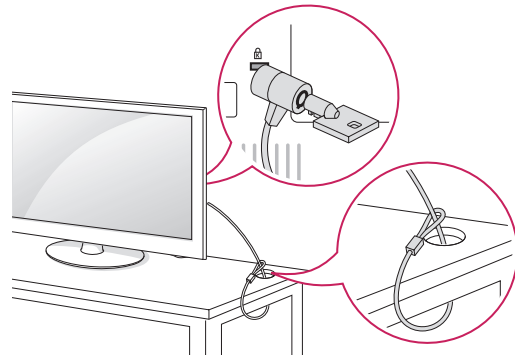

## Mounting on a wall

Attach an optional wall mount bracket at the rear of the TV carefully and install the wall mount bracket on a solid wall perpendicular to the floor. When you attach the TV to other building materials, please contact qualified personnel. LG recommends that wall mounting be performed by a qualified professional installer.

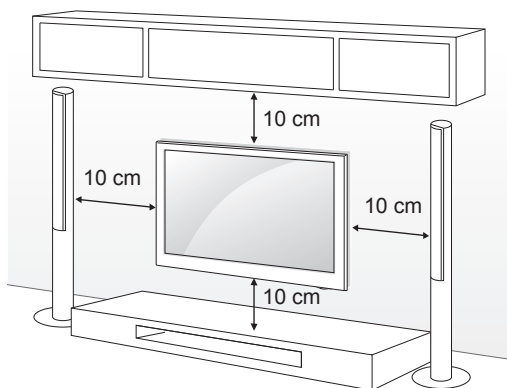

Make sure to use screws and wall mount bracket that meet the VESA standard. Standard dimensions for the wall mount kits are described in the following table.

### Separate purchase(Wall Mounting Bracket)

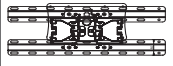
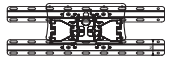
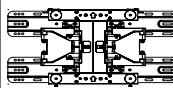
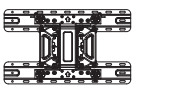
|                           |   |   |
|---------------------------|---|---|
| <b>Model</b>              | 19/22/26LS35**  | 32LS35**, 26/32CS46**, 32LS34**   |
| <b>VESA (A x B)</b>       | 100 x 100   | 200 x 100   |
| <b>Standard screw</b>     | M4  | M4  |
| <b>Number of screws</b>   | 4   | 4   |
| <b>Wall mount bracket</b> | LSW100B<br>  | LSW100B<br>  |
| <b>Model</b>              | 42CS46**, 42LS34**  |   |
| <b>VESA (A x B)</b>       | 200 x 200   |   |
| <b>Standard screw</b>     | M6  |   |
| <b>Number of screws</b>   | 4   |   |
| <b>Wall mount bracket</b> | LSW200BX<br> | LSW220BX<br> |

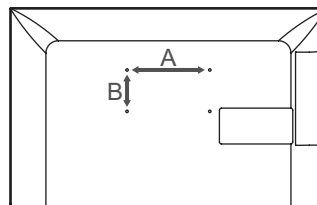

### CAUTION

- Disconnect the power first, and then move or install the TV. Otherwise electric shock may occur.
- If you install the TV on a ceiling or slanted wall, it may fall and result in severe injury. Use an authorized LG wall mount and contact the local dealer or qualified personnel.
- Do not over tighten the screws as this may cause damage to the TV and void your warranty.
- Use the screws and wall mounts that meet the VESA standard. Any damages or injuries by misuse or using an improper accessory are not covered by the warranty.

### NOTE

- Use the screws that are listed on the VESA standard screw specifications.
- The wall mount kit includes an installation manual and necessary parts.
- The wall mount bracket is not provided. You can obtain additional accessories from your local dealer.
- The length of screws may differ depending on the wall mount. Make sure to use the proper length.
- For more information, refer to the manual supplied with the wall mount.

# REMOTE CONTROL

The descriptions in this manual are based on the buttons on the remote control.

Please read this manual carefully and use the TV correctly.

To replace batteries, open the battery cover, replace batteries (1.5 V AAA) matching the ⊕ and ⊖ ends to the label inside the compartment, and close the battery cover.

To remove the batteries, perform the installation actions in reverse.

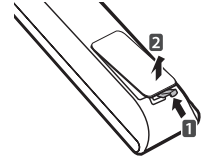

## CAUTION

- Do not mix old and new batteries, as this may damage the remote control.

Make sure to point the remote control toward the remote control sensor on the TV.

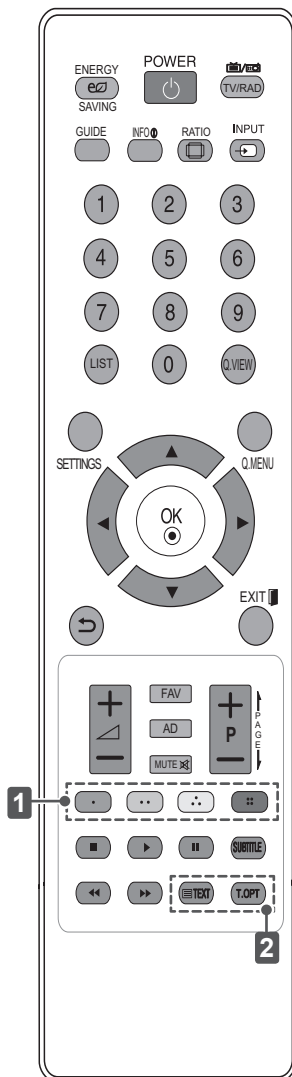

|  |   |
|--|---|
| ENERGY SAVING                                  | Adjusts the brightness of the screen to reduce energy consumption.                      |
| TV / RAD                                       | Selects Radio, TV and DTV programme.  |
| GUIDE  | Shows programme guide.  |
| INFO   | Views the information of the current programme and screen.                              |
| RATIO  | Resizes an image.   |
| INPUT  | Changes the input source.   |
| LIST   | Accesses the saved programme list.  |
| Q.VIEW   | Returns to the previously viewed programme.   |
| SETTINGS                                       | Accesses the main menus.  |
| Q.MENU   | Accesses the Quick menus.   |
| <b>Navigation buttons (up/down/left/right)</b> | Scrolls through menus or options.   |
| OK   | Selects menus or options and confirms your input.                                       |
| ↶  | Returns to the previous level.  |
| EXIT   | Clears on-screen displays and return to TV viewing.                                     |
| FAV  | Accesses your favourite programme list.   |
| AD   | Switches the Audio Description on or off.   |
| ← PAGE →                                       | Moves to the previous or next screen.   |
| <b>1 Coloured buttons</b>                      | These access special functions in some menus.<br>( : Red,  : Green,  : Yellow,  : Blue) |
| <b>SUBTITLE</b>                                | Recalls your preferred subtitle in digital mode.  |
| <b>Control buttons</b><br>( ,  ,  ,  , )       | Controls the MY MEDIA menus, or the SIMPLINK compatible devices (USB, SIMPLINK).        |
| <b>2 TELETEXT BUTTONS</b>                      | These buttons are used for teletext.  |

# ENTERTAINMENT

(Depending on model)  
Image shown may differ from your TV.

## Wired Network Connection

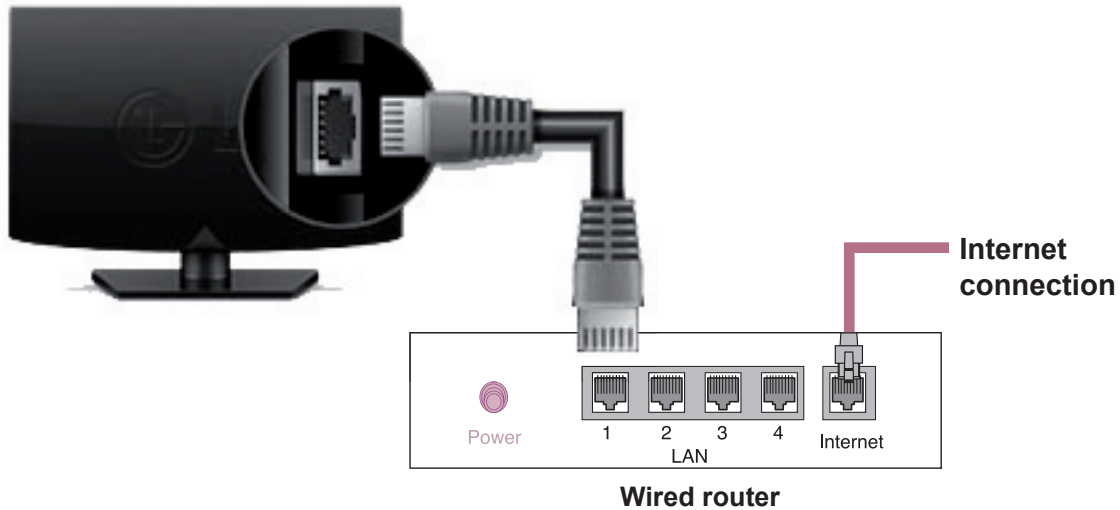

## Network setting

- 1 Press the **SETTING** button to access the main menu.
- 2 Select the **NETWORK** → **Network Setting** menu.



- 3 Select the **Start Connection**.

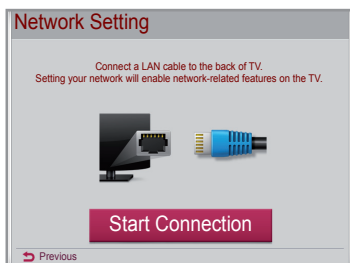

- 4 The device automatically tries to connect to the network.

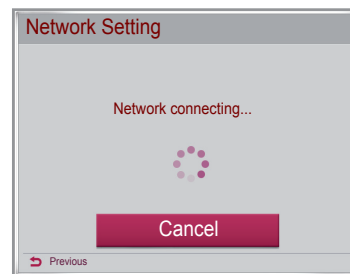

- 5 The connected network is displayed. Select the **Complete** to confirm the network connection.

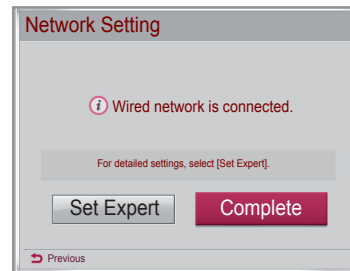

# USING THE USER GUIDE

User Guide allows you to more easily access the detailed TV information.

- 1 Press **SETTINGS** to access the main menus.
- 2 Press the **RED** button to access the **Customer Support** menus.
- 3 Press the Navigation buttons to scroll to **User Guide** and press **OK**.

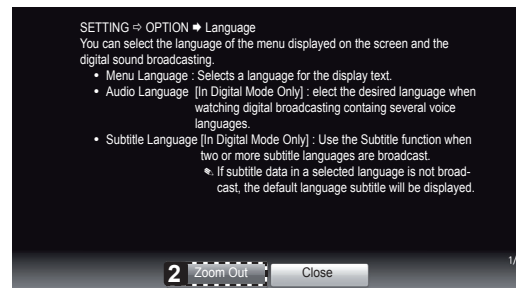
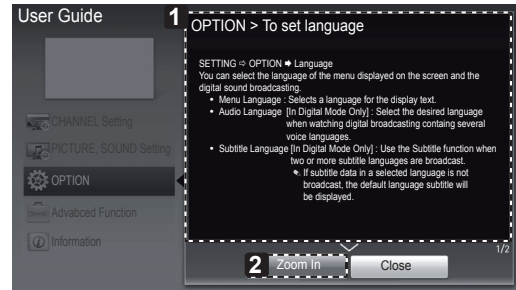
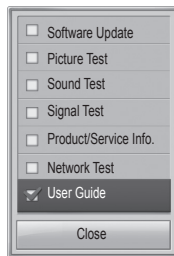

- 1 Shows the description of the selected menu. You can use ^/∨ to move between pages.
- 2 Zooms in or out the screen.

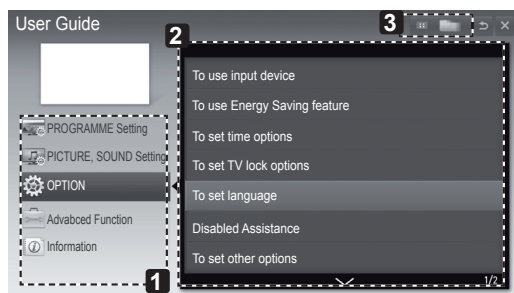

- 1 Allows to select the category you want.
- 2 Allows to select the item you want. You can use ^/∨ to move between pages.
- 3 Allows to browse the description of the function you want from the index.

# MAINTENANCE

## Cleaning your TV

Clean your TV regularly to keep the best performance and to extend the product lifespan.



### CAUTION

- Make sure to turn the power off and disconnect the power cord and all other cables first.
- When the TV is left unattended and unused for a long time, disconnect the power cord from the wall outlet to prevent possible damage from lightning or power surges.

## Screen, frame, cabinet and stand

- To remove dust or light dirt, wipe the surface with a dry, clean, and soft cloth.
- To remove major dirt, wipe the surface with a soft cloth dampened in clean water or a diluted mild detergent. Then wipe immediately with a dry cloth.



### CAUTION

- Avoid touching the screen at all times, as this may result in damage to the screen.
- Do not push, rub, or hit the screen surface with your fingernail or a sharp object, as this may result in scratches and image distortions.
- Do not use any chemicals as this may damage the product.
- Do not spray liquid onto the surface. If water enters the TV, it may result in fire, electric shock, or malfunction.

## Power cord

Remove the accumulated dust or dirt on the power cord regularly.

# TROUBLESHOOTING

| Problem  | Solution   |
|--|--|
| Cannot control the TV with the remote control. | <ul style="list-style-type: none"> <li>• Check the remote control sensor on the product and try again.</li> <li>• Check if there is any obstacle between the product and the remote control.</li> <li>• Check if the batteries are still working and properly installed ( ⊕ to ⊕, ⊖ to ⊖ ).</li> </ul>                           |
| No image display and no sound is produced.     | <ul style="list-style-type: none"> <li>• Check if the product is turned on.</li> <li>• Check if the power cord is connected to a wall outlet.</li> <li>• Check if there is a problem in the wall outlet by connecting other products.</li> </ul>   |
| The TV turns off suddenly.                     | <ul style="list-style-type: none"> <li>• Check the power control settings. The power supply may be interrupted.</li> <li>• Check if the Auto sleep feature is activated in the Time settings.</li> <li>• If there is no signal while the TV is on, the TV will turn off automatically after 15 minutes of inactivity.</li> </ul> |







# РУКОВОДСТВО ПОЛЬЗОВАТЕЛЯ LED LCD телевизор/ LCD телевизор

Перед началом эксплуатации устройства  
внимательно прочтите настоящее руководство  
и сохраните его для будущего использования.



BZ03

[www.lg.com](http://www.lg.com)

# СОДЕРЖАНИЕ

## 3 ЛИЦЕНЗИИ

---

### 3 ПРЕДУПРЕЖДЕНИЕ О ПРОГРАММНОМ ОБЕСПЕЧЕНИИ С ОТКРЫТЫМ ИСХОДНЫМ КОДОМ

---

## 4 ИНСТРУКЦИИ ПО ТЕХНИКЕ БЕЗОПАСНОСТИ

---

## 10 ПРОЦЕДУРА УСТАНОВКИ

---

## 10 СБОРКА И ПОДГОТОВКА К РАБОТЕ

---

- 10 Распаковка
- 15 Элементы и кнопки
- 16 Поднятие и перемещение телевизора
- 17 Установка на столе
- 19 Крепление на стене

## 20 ПУЛЬТ ДУ

---

## 21 РАЗВЛЕЧЕНИЯ

---

- 21 Подключение к проводной сети
- 21 Настройка сети

## 22 ИСПОЛЬЗОВАНИЕ РУКОВОДСТВА ПОЛЬЗОВАТЕЛЯ

---

## 23 ОБСЛУЖИВАНИЕ

---

- 23 Чистка телевизора
- 23 - Экран, рамка, корпус и подставка
- 23 - Кабель питания

## 23 УСТРАНЕНИЕ НЕИСПРАВНОСТЕЙ

---

### ПРЕДУПРЕЖДЕНИЕ!

- Несоблюдение указанных мер предосторожности может привести к серьезной травме, несчастному случаю или смертельному исходу.

### ВНИМАНИЕ!

- Несоблюдение указанных мер предосторожности может привести к легкой травме или повреждению устройства.

### ПРИМЕЧАНИЕ

- Примечание помогает понять безопасный способ использования устройства и следовать ему. Пожалуйста, внимательно прочитайте это примечание, прежде чем использовать устройство.

## ЛИЦЕНЗИИ

Поддерживаемые лицензии могут отличаться в зависимости от модели. Дополнительная информация о лицензиях находится по адресу [www.lg.com](http://www.lg.com).



Произведено по лицензии компании Dolby Laboratories. Символы «Dolby» и двойное «D» являются товарными знаками компании Dolby laboratories.



«HDMI», логотип «HDMI» и «High-Definition Multimedia Interface» являются товарными знаками или зарегистрированными товарными знаками компании HDMI Licensing LLC.



**СВЕДЕНИЯ О DIVX VIDEO:** DivX® — это цифровой формат видео, созданный компанией DivX, LLC, дочерней компанией Rovi Corporation. Данное устройство имеет официальную сертификацию DivX Certified® для воспроизведения видео DivX. Посетите веб-сайт [divx.com](http://divx.com) для получения дополнительной информации и загрузки программного обеспечения для преобразования видео в формат DivX.

**СВЕДЕНИЯ О DIVX VIDEO-ON-DEMAND.** Для воспроизведения фильмов DivX Video-on-Demand (VOD) устройство DivX Certified® должно быть зарегистрировано. Чтобы получить код регистрации, перейдите в раздел DivX VOD меню настройки устройства. Для получения дополнительной информации о выполнении регистрации перейдите по адресу: [vod.divx.com](http://vod.divx.com).

"DivX Certified® для воспроизведения видео DivX® с разрешением до HD 1080p, включая содержимое со статусом Premium".

"DivX®, DivX Certified® и соответствующие логотипы являются товарными знаками компании Rovi Corporation или ее дочерних компаний и используются по лицензии."

«Защищено одним или несколькими из следующих патентов:  
7,295,673; 7,460,668; 7,515,710; 7,519,274»

## ПРЕДУПРЕЖДЕНИЕ О ПРОГРАММНОМ ОБЕСПЕЧЕНИИ С ОТКРЫТЫМ ИСХОДНЫМ КОДОМ

Для получения исходного кода по условиям лицензий GPL, LGPL, MPL и других лицензий с открытым исходным кодом, который содержится в данном продукте, посетите веб-сайт: <http://opensource.lge.com>.

Кроме исходного кода, для загрузки доступны все соответствующие условия лицензии, отказ от гарантий и уведомления об авторских правах.

LG Electronics также предоставляет исходный код на компакт-диске за плату, которая покрывает стоимость выполнения этой рассылки (в частности, стоимость медианосителя, пересылки и обработки) посредством запросов в LG Electronics по адресу: [opensource@lge.com](mailto:opensource@lge.com). Данное предложение действительно в течение трех (3) лет с даты приобретения изделия.

# ИНСТРУКЦИИ ПО ТЕХНИКЕ БЕЗОПАСНОСТИ



Прежде чем пользоваться устройством, внимательно прочитайте эти инструкции по технике безопасности.

## ПРЕДУПРЕЖДЕНИЕ!



- Не размещайте телевизор и пульт ДУ в следующих местах:
  - под воздействием прямых солнечных лучей;
  - в местах с повышенной влажностью, например, в ванной комнате;
  - вблизи источников тепла, например, печей, обогревателей и др.;
  - вблизи кухонных столов или увлажнителей, где на них легко может попасть пар или масло;
  - в местах, не защищенных от дождя или ветра;
  - вблизи сосудов с водой, например, ваз.

Несоблюдение указанных мер предосторожности может привести к возгоранию, поражению электрическим током, неисправности или деформации устройства.



- Не размещайте устройство в местах, где оно может подвергнуться воздействию пыли.  
Это может привести к пожару.

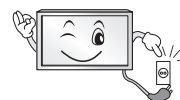

- Сетевая вилка служит для отключения устройства. Вилка должна оставаться исправной.



- Не прикасайтесь к вилке мокрыми руками. Кроме того, если шнур влажный или покрыт пылью, как следует просушите вилку или сотрите со шнура пыль. Избыточная влага может привести к поражению электрическим током.



- Розетка, к которой подключается устройство, должна быть заземлена. (кроме незаземляемых устройств).  
Иначе возможно поражение электрическим током или иная травма.

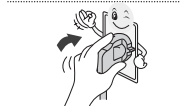

- Плотно вставляйте кабель питания в разъем.  
Если кабель питания вставлен неплотно, может возникнуть пожар.



- Кабель питания не должен соприкасаться с такими предметами, как нагреватели.  
Это может привести к пожару или поражению электрическим током.

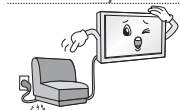

- Не следует ставить тяжелые предметы или сам телевизор на шнур питания.  
Это может привести к пожару или поражению электрическим током.



- Во избежание попадания дождевой воды по антенному кабелю, его следует вводить снаружи здания в помещение снизу вверх.  
Попадание воды внутрь устройства может привести к его повреждению и поражению электрическим током.

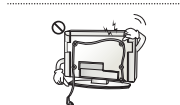

- При монтаже телевизора на стену следует убедиться, что телевизор не висит на кабеле питания и сигнальных кабелях.  
Это может стать причиной пожара или поражения электрическим током.

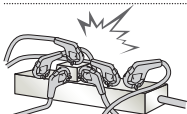

- Не подключайте слишком много электрических устройств к одной розетке на несколько потребителей. Это может привести к возгоранию по причине перегрева.

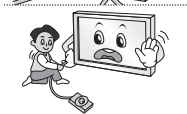

- При подключении внешних устройств следите за тем, чтобы телевизор не упал или не опрокинулся. Это может привести к травме или повреждению телевизора.



- Держите влагонепроницаемый упаковочный материал и виниловую упаковку в месте, недоступном для детей. Влагопоглощающий материал может нанести вред при проглатывании. При случайном попадании материала внутрь следует вызвать у пострадавшего рвоту и обратиться в ближайшее медучреждение. Кроме того, виниловая упаковка может привести к удушью. Держите ее в недоступном для детей месте.



- Не разрешайте детям забираться или держаться за телевизор. Телевизор может упасть, что может привести к тяжелым травмам.



- Утилизируйте использованные батареи должным образом и следите за тем, чтобы дети не проглотили их. Если это произошло, немедленно обратитесь за медицинской помощью.

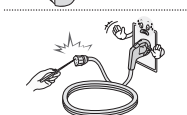

- Когда кабель питания вставлен в розетку, не вставляйте проводник (например, металлическую спицу) в другой конец кабеля. Кроме того, не прикасайтесь к другому концу кабеля питания, когда кабель вставлен в розетку. Возможно поражение электрическим током. (в зависимости от модели)



- Не размещайте и не храните горючие вещества около устройства. Из-за неосторожного обращения с горючими веществами может возникнуть взрыв или пожар.



- Не роняйте внутрь устройства металлические предметы (монеты, заколки для волос, спицы, куски провода и т.п.), а также легковоспламеняющиеся предметы (например, бумагу или спички). Следует внимательно следить за детьми, когда они находятся вблизи устройства. Возможно поражение электрическим током, пожар или травмы. Если в устройство попал посторонний предмет, отсоедините кабель питания и обратитесь в сервисный центр.



- Не распыляйте воду на устройство и не очищайте его горючими веществами (бензин или растворитель). Возможно поражение электрическим током или пожар.



- Не допускайте ударов по устройству и попадания посторонних предметов внутрь устройства, не стучите по экрану. Несоблюдение этих мер предосторожности может привести к травме или повреждению устройства.



- Не прикасайтесь к устройству или антенне во время грозы. Возможно поражение электрическим током.

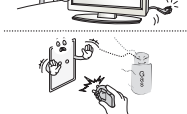

- Не прикасайтесь к стенной розетке в случае утечки газа. Откройте окна и проветрите помещение. Искра может вызвать пожар, и вы можете получить ожог.



- Не следует самостоятельно разбирать, ремонтировать и модифицировать устройство.  
Возможно поражение электрическим током или пожар.  
Для проверки, калибровки или ремонта устройства обращайтесь в сервисный центр.



- Если произойдет что-либо из перечисленного, немедленно отключите устройство от электросети и обратитесь в сервисный центр:
  - Устройство было подвергнуто электрическому разряду.
  - Устройство было повреждено.
  - В устройство попали посторонние предметы.
  - Из устройства шел дым или странный запах.Это может привести к пожару или поражению электрическим током.



- Если вы не собираетесь пользоваться устройством в течение длительного времени, отсоедините от него кабель питания.  
Пыль может вызвать пожар, а в результате нарушения изоляции может произойти утечка тока, поражение электрическим током или пожар.



- На устройство не должны попадать капли жидкости или брызги. Нельзя также ставить на него предметы, наполненные жидкостью (например, вазы).

## ВНИМАНИЕ!



- Установите устройство в месте, где нет радиопомех.



- Следует обеспечить достаточное расстояние между наружной антенной и кабелем питания во избежание их соприкосновения даже в случае падения антенны.  
Это может привести к поражению электрическим током.

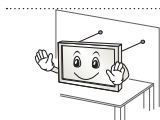

- Не устанавливайте устройство на неустойчивые полки или наклонные поверхности. Также следует избегать мест, где устройство подвергается вибрациям, или мест с неполной опорой.  
Несоблюдение указанных мер предосторожности может привести к тому, что устройство упадет или перевернется, что может повлечь за собой травму или повреждение устройства.

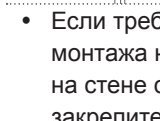

- При установке телевизора на подставку нужно предпринять меры по предотвращению его опрокидывания. При несоблюдении указанных мер предосторожности устройство может упасть, что может привести к травме.

- Если требуется закрепить устройство на стене, установите стандартное VESA-крепление для монтажа на стене (дополнительные детали) на его задней панели. При установке устройства на стене с помощью настенного монтажного кронштейна (дополнительные детали) надежно закрепите его во избежание падения устройства.

- Используйте только крепления / аксессуары, рекомендованные изготовителем.

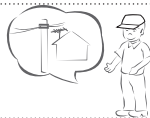

- Для установки антенны обратитесь к квалифицированному специалисту. Самостоятельная установка может привести к пожару или поражению электрическим током.

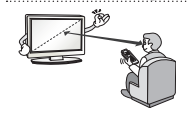

- При просмотре телевизора рекомендуется соблюдать расстояние, равное не менее 2—7 диагоналям экрана телевизора. Просмотр телевизора в течение длительного времени может привести к снижению остроты зрения.

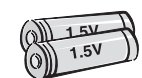

- Используйте только указанный тип батарей.  
Несоблюдение этого требования может привести к повреждению пульта ДУ.

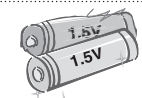

- Не используйте новые батареи вместе со старыми.  
Это может привести к перегреву и протечкам батарей.



- Между пультом ДУ и датчиком не должно быть никаких предметов.



- Сигнал от пульта ДУ может быть подавлен солнечным светом или другим источником яркого света. В этом случае в комнате следует сделать свет менее ярким.

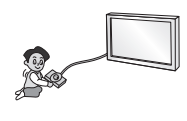

- При подключении внешних устройств, таких как игровые консоли, убедитесь в том, что подключаемые кабели имеют достаточную длину. Иначе устройство может упасть, что приведет к травме или повреждению устройства.



- Не следует включать/выключать телевизор, подсоединяя или отсоединяя вилку от настенной розетки. (не используйте вилку для включения). Это может стать причиной механического отказа или поражения электрическим током.

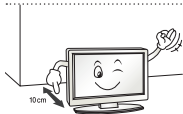

- Соблюдайте инструкции по установке, приведенные далее, чтобы предотвратить перегрев устройства:
  - Расстояние между телевизором и стеной должно быть не менее 10 см.
  - Не устанавливайте устройство в местах без вентиляции (например, на книжной полке или в серванте).
  - Не устанавливайте устройство на ковер или подушку.
  - Убедитесь в том, что вентиляционные отверстия не закрыты скатертью или шторой.

Иначе может произойти возгорание.

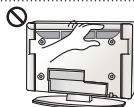

- Не прикасайтесь к вентиляционным отверстиям при просмотре телевизора в течение долгого времени, поскольку они могут сильно нагреться. Это не влияет на работу или производительность устройства.

- Периодически осматривайте кабель устройства и в случае видимого износа или повреждения выньте его из розетки и замените на кабель, рекомендованный авторизованным специалистом по обслуживанию.

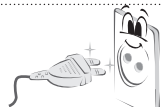

- Не допускайте скопления пыли на контактах разъемов или на розетке. Это может привести к пожару.

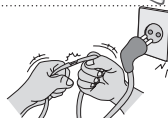

- Не допускайте физического или механического воздействия на шнур электропитания, а именно перекручивания, завязывания, перегибания шнура. Не зажимайте шнур дверью и не наступайте на него. Обращайте особое внимание на вилки, стенные розетки и точки соединения провода с устройством.



- Не нажимайте сильно на панель рукой или острым предметом (гвоздем, карандашом или ручкой). Не царапайте панель.



- Старайтесь не прикасаться к экрану и не держать на нем пальцы в течение продолжительного периода времени. Это может вызвать временные искажения на экране.



- При чистке устройства и его компонентов сначала отсоедините вилку шнура питания от розетки, а затем протрите устройство мягкой тканью. Применение избыточных усилий может привести к появлению царапин или обесцвечиванию поверхности. Не распыляйте воду и не протирайте устройство мокрой тканью. Никогда не пользуйтесь очистителями для стекол, автомобильными или промышленными полиролями, абразивными средствами или воском, бензолом, спиртом и т. п., которые могут повредить устройство и его панель. Несоблюдение указанных мер предосторожности может привести к возгоранию, поражению электрическим током или повреждению устройства (деформации, коррозии или поломке).

- Если устройство подключено к розетке переменного тока, оно не отключается от источника питания переменного тока даже при выключении с помощью переключателя питания.



- Отключая прибор от электрической розетки, беритесь рукой за вилку. Отсоединение проводов внутри кабеля может привести к возгоранию.



- При перемещении устройства сначала убедитесь в том, что оно отключено от сети. Затем отсоедините кабели питания, антенные кабели и остальные подключаемые кабели. Телевизор или кабель питания могут быть повреждены, что может создать опасность возгорания или поражения электрическим током.





- Перемещение или распаковку устройства следует производить двум людям, т.к. оно тяжелое. Иначе возможно получение травмы.



- Раз в год отдавайте устройство в сервисный центр для чистки его внутренних частей. Накопившаяся пыль может привести к механическому повреждению.



- Любое обслуживание должны производить квалифицированные специалисты. Обслуживание требуется, когда устройство было повреждено каким-либо образом (поврежден кабель питания или вилка, пролита жидкость, внутрь попал посторонний предмет, устройство пострадало от дождя или влаги, устройство не работает должным образом, или его уронили).



- Если устройство кажется холодным на ощупь, при его включении возможно небольшое мерцание. Это нормальное явление, с устройством все в порядке.



- ЖК-панель — это высокотехнологичное изделие с матрицей с разрешением от 2 до 6 миллионов пикселей. На панели могут появляться мелкие черные точки и/или яркие цветные точки (красные, синие или зеленые) размером 1 ppm. Это не является неисправностью и не влияет на производительность и надежность устройства. Эта проблема также встречается в сторонних продуктах и не является поводом для обмена или денежного возмещения.



- В зависимости от места просмотра (слева/справа/сверху/снизу) яркость и цветность панели может изменяться. Это происходит ввиду особенностей строения панели. Это не связано с производительностью устройства и не является неисправностью.

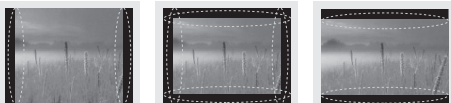

- Отображение неподвижного изображения (например, логотипа вещаемого канала, экранного меню, сцены из видеоигры) в течение длительного времени может привести к повреждению экрана и появлению остаточного изображения. Настоящая гарантия на устройство не распространяется на появление остаточного изображения.

Не допускайте отображения статичного изображения в течение длительного времени (двух и более часов для ЖК-телевизоров, одного и более часов для плазменных телевизоров).

Кроме того, остаточное изображение по краям экрана может появиться при просмотре изображения в формате 4:3 в течение длительного периода времени.

Эта проблема также встречается в сторонних продуктах и не является поводом для обмена или денежного возмещения.

#### • Звуки, издаваемые устройством

Треск: треск, который можно услышать при просмотре или выключении телевизора, вызван тепловым сжатием пластика в результате изменения температуры и влажности. Данный шум является обычным явлением при использовании продуктов, подверженных температурной деформации. Гудение электрической цепи/жужжание панели: из высокоскоростной коммутационной схемы устройства может исходить тихий шум, образованный при прохождении большого тока, необходимого для работы устройства. Это зависит от устройства. Данный звук не влияет на работу и надежность продукта.

**! ПРИМЕЧАНИЕ**

- Приведенное изображение может отличаться от вашего телевизора.
- Экранное меню вашего телевизора может незначительно отличаться от изображенного на рисунке.
- Доступные меню и параметры могут отличаться в зависимости от используемого источника входа или модели устройства.
- В дальнейшем этот телевизор может получить новые функции.
- Для снижения энергопотребления переключайте телевизор в режим ожидания. Если какое-то время телевизор не смотрят, следует выключить его, чтобы снизить потребление энергии.
- Энергопотребление во время использования может быть значительно снижено путем уменьшения яркости изображения. При этом будут снижены и эксплуатационные расходы.

**ПРОЦЕДУРА УСТАНОВКИ**

- 1 Откройте упаковку и убедитесь в наличии полного комплекта аксессуаров.
- 2 Подсоедините подставку к телевизору.
- 3 Подключите внешнее устройство к телевизору.

**СБОРКА И ПОДГОТОВКА К РАБОТЕ****Распаковка**

Комплект должен включать следующие элементы. В случае отсутствия аксессуаров обратитесь в магазин, в котором был куплен этот товар. Рисунки в инструкции могут отличаться от данного устройства и его элементов.

**! ВНИМАНИЕ!**

- Для обеспечения безопасности и продолжительного срока службы устройства не используйте детали, не одобренные изготовителем.
- В противном случае при повреждении или получении травм гарантия на данное устройство не распространяется.
- На экране некоторых моделей может быть тонкая пленка; не снимайте ее.

**! ПРИМЕЧАНИЕ**

- Комплектация устройства может отличаться в зависимости от модели.
- Спецификации устройства или содержание данного руководства может изменяться без предварительного уведомления ввиду модернизации функций устройства.
- Для обеспечения оптимального соединения кабеля HDMI и USB-устройства должны иметь корпус разъема толщиной не более 10 мм и шириной не более 18 мм. Используйте удлинитель, который поддерживает USB 2.0, если кабель USB или флэш-накопитель USB не вставляется в порт USB на вашем телевизоре.

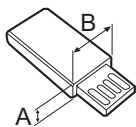
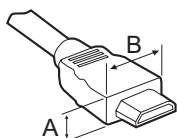

\*A ≤ 10 мм

\*B ≤ 18 мм

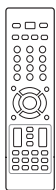

**Пульт ДУ и батареи (AAA)**  
(см. стр. 20)



**Руководство пользователя**

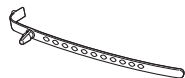

**Держатель для кабеля**  
(в зависимости от модели)  
(см. стр. A-6)



**Салфетка для протирки**  
(в зависимости от модели)  
Воспользуйтесь ею для чистки корпуса.



**Блок питания**  
(только для 19/22/26LS35\*\*)  
(см. стр. B-3)



**Винты для подставки**  
2шт., P4 x 16  
(только для 19/22LS35\*\*)  
(см. стр. A-3)



**Винты для подставки**  
2шт., M4 x 14  
(только для 26LS35\*\*)  
(см. стр. A-3)

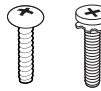

**Винты для подставки**  
4шт., P4 x 16  
4шт., M4 x 14  
(только для 32LS35\*\*, 42LS345\*, 42LS341\*, 42LS348\*)  
(см. стр. A-3, A-5)



**Винты для подставки**  
8шт., M4 x 20  
(только для 26/32/42CS46\*\*, 32/42LS340\*)  
(см. стр. A-4)

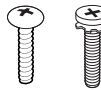

**Винты для подставки**  
2шт., P4 x 16  
4шт., M4 x 20  
(только для 32LS345\*, 32LS341\*, 32LS348\*)  
(см. стр. A-5)



**Винт для настольной подставки**  
(только для 32LS35\*\*, 26/32/42CS46\*\*, 32/42LS34\*\*)  
(см. стр. 17)



**Кабель питания**



**Зафиксируйте с помощью винтов**  
(только для 26CS46\*\*)  
(см. стр. A-7)

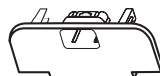

**Зафиксируйте с помощью винтов**  
(только для 32CS46\*\*, 32LS340\*)  
(см. стр. A-7)

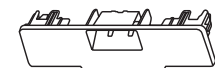

**Зафиксируйте с помощью винтов**  
(только для 42CS46\*\*, 42LS340\*)  
(см. стр. A-7)

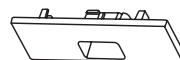

**Зафиксируйте с помощью винтов**  
(только для 32LS345\*, 32LS341\*, 32LS348\*)  
(см. стр. A-7)

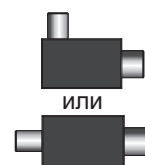

**Изолятор**  
(в зависимости от модели)  
(см. стр. 13)

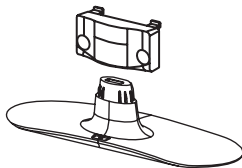

**Стойка / Основание**  
(только для 19/22/26LS35\*\*)  
(см. стр. А-3)

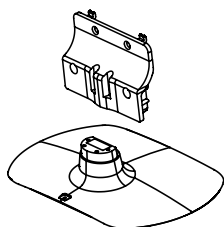

**Стойка / Основание**  
(только для 32LS35\*\*)  
(см. стр. А-3)

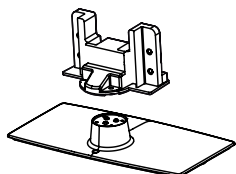

**Стойка / Основание**  
(только для 26CS46\*\*)  
(см. стр. А-4)

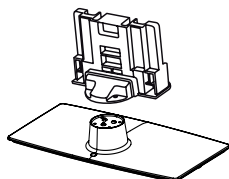

**Стойка / Основание**  
(только для 32/42CS46\*\*, 32/42LS340\*)  
(см. стр. А-4)

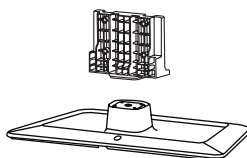

**Стойка / Основание**  
(только для 32LS345\*, 32LS341\*, 32LS348\*)  
(см. стр. А-5)

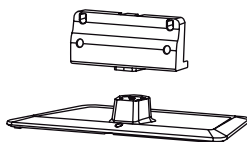

**Стойка / Основание**  
(только для 42LS345\*, 42LS341\*, 42LS348\* )  
(см. стр. А-5)

## ! ПРИМЕЧАНИЕ

- Руководство по установке антенного изолятора
  - Используйте для установки телевизора в месте, где существует разность потенциалов между телевизором и GND (землей) сигнала антенны.
    - » Если существует разность потенциалов сигнала антенны между телевизором и GND (землей), то контакт антенны может сильно нагреться, а перегрев может привести к несчастному случаю.
  - Безопасность во время просмотра телевизора можно увеличить путем эффективного снятия напряжения электропитания с телевизионной антенны. Рекомендуется прикрепление изолятора к стене. Если изолятор невозможно прикрепить к стене, прикрепите его к телевизору. Избегайте отсоединения антенного изолятора после его установки.
  - Сначала убедитесь, что телевизионная антенна подключена.

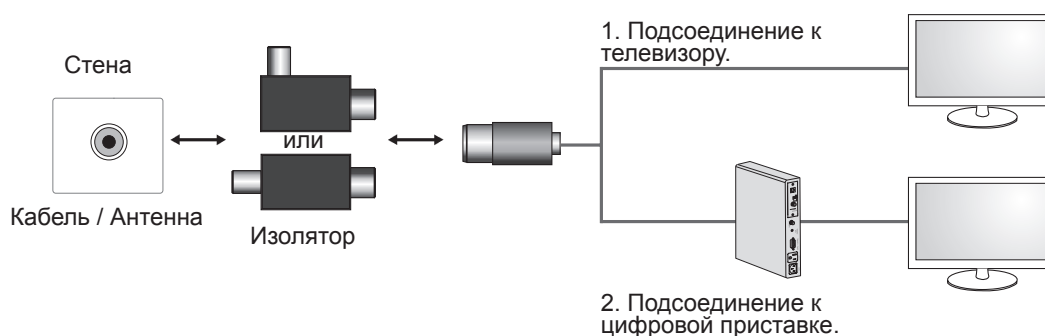

Подсоедините окончание изолятора к розетке кабеля/антенны, а другой его конец к телевизору или цифровой приставке.

“Оборудование, подключенное к заземлению через сеть или с помощью другого оборудования с подключением к заземлению и к системе кабельного вещания с помощью коаксиального кабеля, может в некоторых случаях создать опасность пожара. Подключение к системе кабельного вещания должно осуществляться через устройство, обеспечивающее электрическую изоляцию ниже определенного диапазона частот (гальванический разъединитель, см. EN 60728-11)”

При использовании изолятора РЧ может произойти небольшая потеря чувствительности сигнала.



### ВНИМАНИЕ!

- Руководство по установке кабеля питания
- Если поставляемый с телевизором кабель питания выглядит так же, как на представленном ниже рисунке, убедитесь, что он подсоединен правильно.

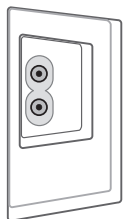

Телевизор



Кабель питания

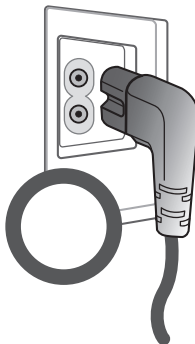

Правильно

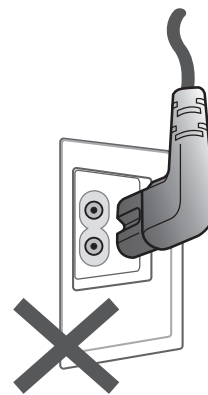

Неправильно

## Элементы и кнопки

Тип А : 19/22/26/32LS35\*\*, 26/32/42CS46\*\*,  
32/42LS340\*

Тип В : 32/42LS345\*, 32/42LS341\*,  
32/42LS348\*

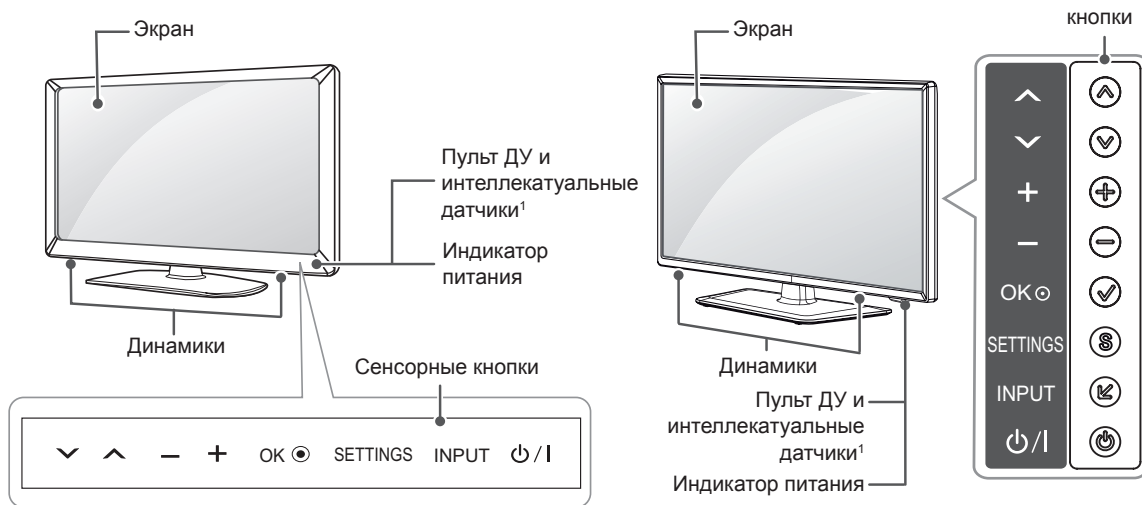

Русский

| Кнопка             |       | Описание  |
|--------------------|-------|---|
| Тип А <sup>2</sup> | Тип В |   |
| ↓ ↑                | ↑ ↓   | Прокрутка по списку сохраненных каналов.                                |
| - +                | + -   | Настройка громкости.  |
| OK ●               | ✓     | Выбор подсвеченного пункта меню или подтверждение ввода.                |
| SETTINGS           | S     | Переход в главное меню или сохранение введенных данных и выход из меню. |
| INPUT              | ↵     | Изменение источника входного сигнала.                                   |
| ⏻ / I              | ⏻     | Включение или выключение устройства.                                    |

- 1 Интеллектуальный датчик: настройка качества изображения и яркости в зависимости от условий освещения.
- 2 Кнопки типа А являются сенсорными и реагируют на простое касание пальцем.

## Поднятие и перемещение телевизора

Перед перемещением или поднятием телевизора ознакомьтесь со следующими инструкциями во избежание повреждения и для обеспечения безопасной транспортировки независимо от типа и размера телевизора.



### ВНИМАНИЕ!

- Избегайте касания экрана, так как это может привести к его повреждению.
- Телевизор предпочтительно перемещать в оригинальной коробке или упаковочном материале.
- Перед перемещением или поднятием телевизора отключите кабель питания и все остальные кабели.
- Во избежание царапин, когда вы держите телевизор, экран должен быть направлен в сторону от вас.

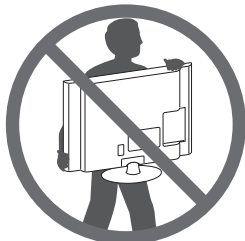

- Крепко удерживайте верхнюю и нижнюю части корпуса телевизора. Не дотрагивайтесь до прозрачной части, динамика или области решетки динамика.

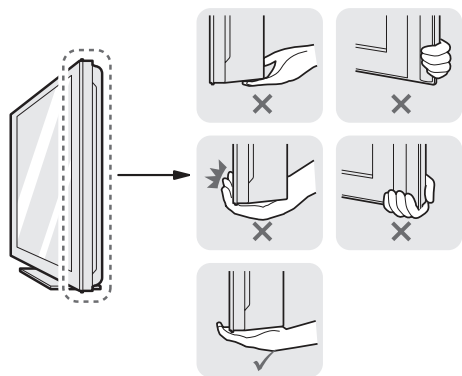

- Большой телевизор должны переносить не менее 2-х человек.
- При транспортировке телевизора в руках удерживайте его, как показано на следующем рисунке.

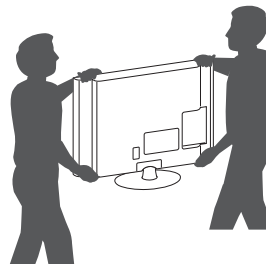

- При транспортировке не подвергайте телевизор тряске или избыточной вибрации.
- При транспортировке держите телевизор вертикально, не ставьте его на бок и не наклоняйте влево или вправо.



## Установка на столе

- 1 Поднимите и вертикально установите телевизор на столе.
  - Оставьте 10 см (минимум) зазор от стены для достаточной вентиляции.

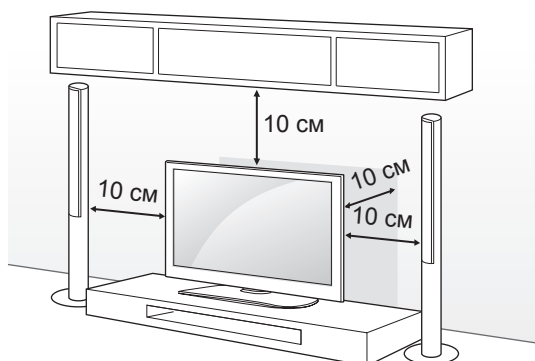

- 2 Подключите шнур питания к розетке.



### ВНИМАНИЕ!

- Не размещайте телевизор вблизи источников тепла, так как это может привести к пожару или другим повреждениям.

### Закрепление телевизора на столе

(только для 32LS35\*\*, 26/32/42CS46\*\*, 32/42LS34\*\*)

Закрепите телевизор на столе для предотвращения наклона вперед, повреждения и потенциального травмирования.

Для закрепления телевизора на столе вставьте и затяните комплектный винт на задней панели подставки.

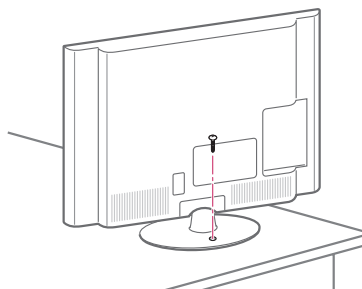

### ПРЕДУПРЕЖДЕНИЕ!

- Для предотвращения опрокидывания телевизор должен быть прикреплен к столу или стене согласно инструкциям по монтажу. Опрокидывание, тряска или раскачивание телевизора может привести к травме.

### Регулировка угла обзора телевизора

(Только для 32/42CS46\*\*, 32/42LS340\*)

Поверните телевизор на 10 градусов влево или вправо, чтобы улучшить видимость с места просмотра.

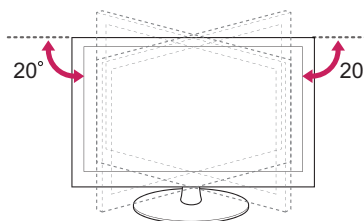

### ВНИМАНИЕ!

- При регулировке угла обзора устройства будьте осторожны, чтобы не прищемить пальцы.
  - » Не допускайте защемления рук или пальцев, т.к. это может привести к травме. При слишком большом наклоне телевизор может упасть, что приведет к его повреждению или травме.

**Закрепление телевизора на стене**

(этот компонент доступен не для всех моделей)

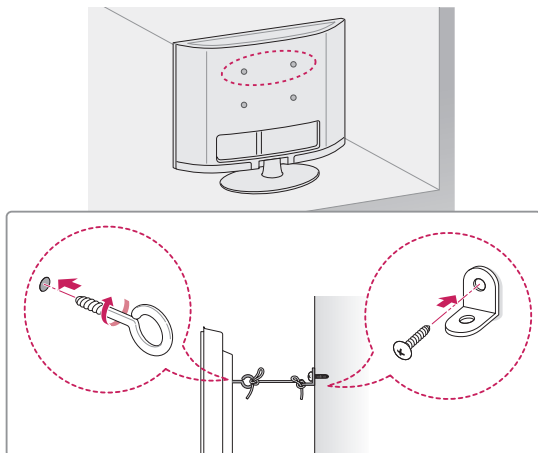

- 1 Вставьте и затяните болты с ушками или болты кронштейнов ТВ на задней панели телевизора.
  - Если в местах для болтов с ушками уже установлены другие болты, то сначала вывинтите их.
- 2 Закрепите кронштейны на стене с помощью болтов.  
Совместите кронштейн и болты с ушками на задней панели телевизора.
- 3 Крепким шнуром надежно привяжите болты с ушками к кронштейнам.  
Убедитесь в том, что шнур расположен горизонтально.

**ВНИМАНИЕ!**

- Следите за тем, чтобы дети не забирались и не висели на телевизоре.

**ПРИМЕЧАНИЕ**

- Используйте платформу или шкаф достаточно большой и прочный, чтобы выдержать вес устройства.
- Кронштейны, винты и шнуры не входят в комплект поставки. Дополнительные аксессуары можно приобрести у местного дилера.

**Использование системы безопасности Kensington**

(в зависимости от модели)

Приведенное изображение может отличаться от вашего телевизора.

Разъем системы безопасности Kensington находится на задней крышке телевизора. Дополнительная информация об установке и использовании приведена в руководстве к системе безопасности Kensington или на сайте <http://www.kensington.com>.

Продевание кабеля системы безопасности Kensington через телевизор и отверстие в столе.

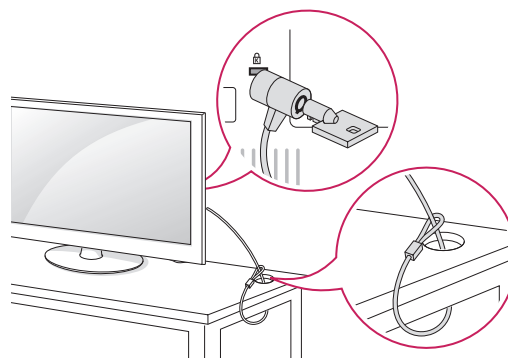

## Крепление на стене

Осторожно прикрепите настенный кронштейн (приобретаемый отдельно) к задней части телевизора и прикрепите его к прочной стене перпендикулярно полу. Для монтажа телевизора на стены из других строительных материалов обращайтесь к квалифицированным специалистам. Компания LG рекомендует вызывать квалифицированного мастера для крепления телевизора к стене.

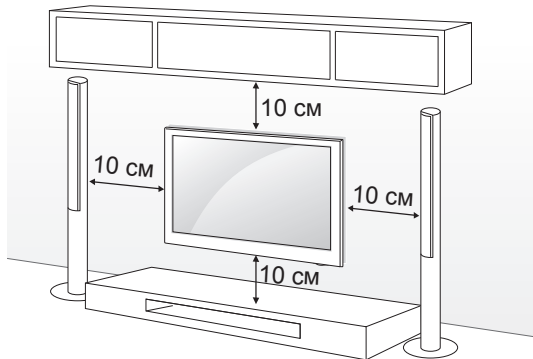

Убедитесь в том, что винты и настенный кронштейн отвечают стандартам VESA. В следующей таблице приведены стандартные габариты для комплектов настенного крепления.

### Принадлежности, приобретаемые отдельно (кронштейн для настенного крепления)

|                                    |   |   |
|------------------------------------|---|---|
| Модель                             | 19/22/26LS35**  | 32LS35**,<br>26/32CS46**,<br>32LS34**   |
| VESA (A x B)                       | 100 x 100   | 200 x 100   |
| Стандартный винт                   | M4  | M4  |
| Количество винтов                  | 4   | 4   |
| Кронштейн для настенного крепления | LSW100B<br>  | LSW100B<br>  |
| Модель                             | 42CS46**, 42LS34**  |   |
| VESA (A x B)                       | 200 x 200   |   |
| Стандартный винт                   | M6  |   |
| Количество винтов                  | 4   |   |
| Кронштейн для настенного крепления | LSW200BX<br> | LSW220BX<br> |

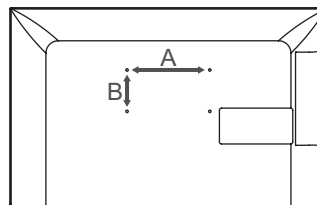

### ВНИМАНИЕ!

- Перед перемещением и установкой телевизора отключите кабель питания. Несоблюдение этого правила может привести к поражению электрическим током.
- Установка телевизора на потолок или наклонную стену может привести к его падению и получению травмы. Следует использовать одобренный кронштейн LG для настенного крепления и обратиться к местному дилеру или квалифицированному специалисту.
- Не заворачивайте винты с избыточной силой, т.к. это может привести к повреждению телевизора и потере гарантии.
- Следует использовать винты и настенные крепления, отвечающие стандарту VESA. Гарантия не распространяется на повреждения или травмы, полученные в результате неправильного использования или использования неправильных аксессуаров.

### ПРИМЕЧАНИЕ

- Следует использовать винты, указанные в спецификации для винтов стандарта VESA.
- Комплект кронштейна для настенного крепления снабжается инструкцией по монтажу и необходимыми комплектующими.
- Настенный кронштейн является дополнительным аксессуаром. Дополнительные аксессуары можно приобрести у местного дилера.
- Длина винтов может зависеть от кронштейна для настенного крепления. Убедитесь в том, что винты имеют соответствующую длину.
- Дополнительная информация приведена в руководстве к кронштейну для настенного крепления.

## ПУЛЬТ ДУ

Описания в данном руководстве относятся к кнопкам на пульте ДУ.

Внимательно прочитайте настоящее руководство и правильно используйте телевизор. Чтобы заменить батареи, откройте крышку батарейного отсека, замените батареи (1,5 В ААА) с учетом ⊕ и ⊖, указанных на наклейке в отсеке, и закройте крышку отсека. Для извлечения батарей выполните действия по их установке в обратном порядке.

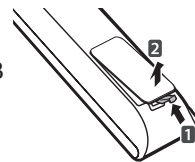

Русский

### ⚠ ВНИМАНИЕ!

- Не используйте новые батареи вместе со старыми, это может вызвать повреждение пульта ДУ.

Направляйте пульт ДУ на телевизор.

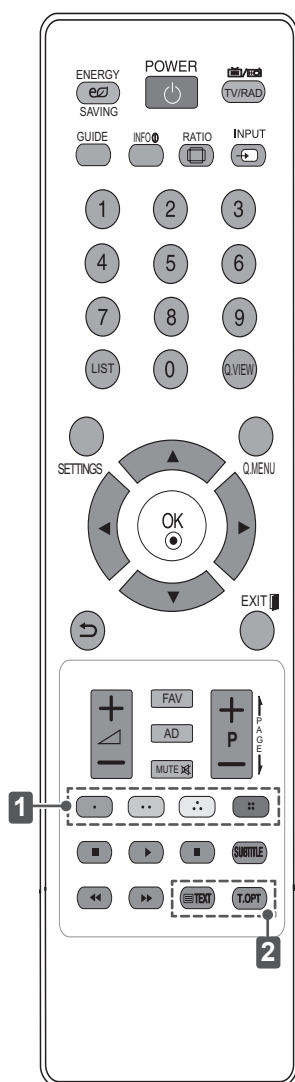

|  |   |
|--|---|
| ENERGY SAVING  | Регулировка яркости экрана для снижения энергопотребления.  |
| TV / RAD   | Выбор радио-, телевизионного канала или канала DTV.   |
| GUIDE  | Показ программы передач.  |
| INFO   | Отображение информации о текущей программе и экране.  |
| RATIO  | Изменение размеров изображения.   |
| INPUT  | Изменение источника входного сигнала.   |
| LIST   | Доступ к списку сохраненных программ.   |
| Q.VIEW   | Возврат к ранее просматриваемой программе.  |
| SETTINGS   | Доступ к главному меню.   |
| Q.MENU   | Доступ к быстрому меню.   |
| <b>Кнопки навигации</b><br>(вверх/вниз/ влево/ вправо) | Прокрутка меню или параметров.  |
| OK   | Выбор меню или параметров и подтверждение ввода.  |
|  | Возврат на предыдущий уровень.  |
| EXIT   | Закрытие всех окон просмотра на экране и возврат к просмотру ТВ.                                      |
| FAV  | Доступ к списку избранных каналов.  |
| AD   | Включение или выключение описания аудио.  |
| PAGE   | Переход к предыдущему или следующему экрану.  |
| <b>1</b> Цветные клавиши                               | Доступ к специальным функциям некоторых меню.<br>() : Красная, () : Зеленая, () : Желтая, () : Синяя) |
| SUBTITLE   | Повторное отображение наиболее часто используемых в цифровом режиме субтитров.                        |
| <b>Кнопки управления</b><br>(, , , )                   | Управление в меню «МОИ МУЛЬТИМЕДИА» или меню SIMPLINK-совместимых устройств (USB, SIMPLINK).          |
| <b>2</b> Кнопки ТЕЛЕТЕКСТА                             | Эти кнопки используются для работы с телетекстом.   |

# РАЗВЛЕЧЕНИЯ

(в зависимости от модели)

Приведенное изображение может отличаться от вашего телевизора.

## Подключение к проводной сети



## Настройка сети

- 1 Для доступа к главному меню нажмите кнопку **SETTINGS**.
- 2 Выберите **СЕТЬ** → меню **Настройка сети**.

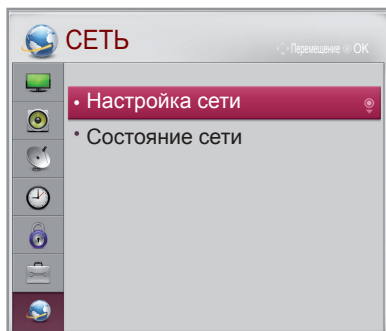

- 3 Нажмите **Начать подключение**.



- 4 Устройство автоматически пытается подключиться к доступной сети.

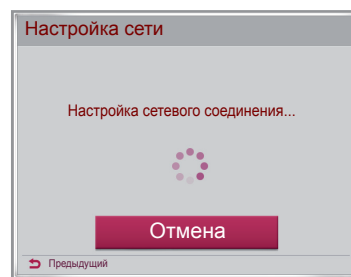

- 5 Отобразится подключенная сеть. Щелкните **Готово** для подтверждения подключения к сети.

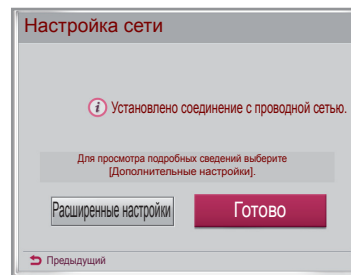

# ИСПОЛЬЗОВАНИЕ РУКОВОДСТВА ПОЛЬЗОВАТЕЛЯ

Русский

Руководство пользователя облегчает доступ к подробной информации о телевизоре.

- 1 Для доступа к главному меню нажмите кнопку **SETTINGS**.
- 2 Для доступа к меню **Поддержка клиента** нажмите **КРАСНУЮ** кнопку.
- 3 С помощью кнопок навигации перейдите к элементу **Руководство пользователя** и нажмите кнопку **OK**.

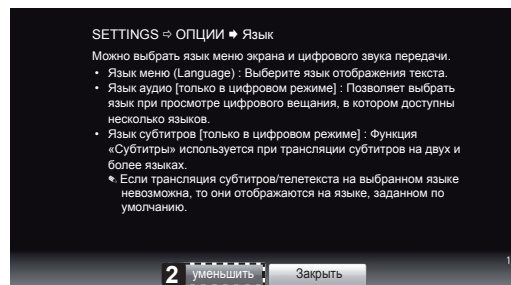
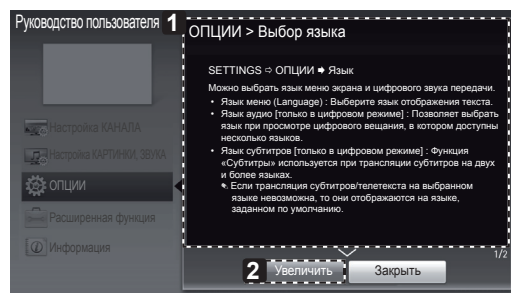
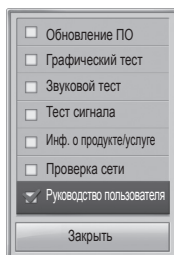
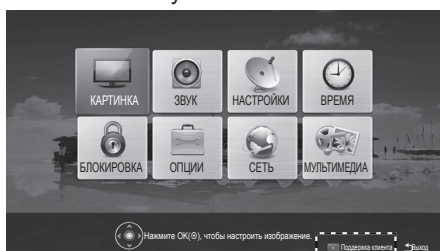

- 1 Отображение описания выбранного меню. Для перехода между страницами можно воспользоваться  $\wedge/\vee$ .
- 2 Увеличение или уменьшение изображения на экране.



- 1 Дает возможность выбрать требуемую категорию.
- 2 Дает возможность выбрать требуемый элемент. Для перехода между страницами можно воспользоваться  $\wedge/\vee$ .
- 3 Обеспечивает просмотр описания нужной функции в указателе.

## ОБСЛУЖИВАНИЕ

### Чистка телевизора

Для сохранения превосходного качества изображения и длительного срока службы продукта необходимо регулярно чистить телевизор.



#### ВНИМАНИЕ!

- Перед чисткой телевизора выключите питание и отключите шнур питания и другие кабели.
- Если телевизор не используется в течение длительного времени, отключите шнур питания от розетки, чтобы избежать повреждения из-за разряда молнии или скачка напряжения.

### Экран, рамка, корпус и подставка

- Для удаления пыли или незначительных загрязнений используйте сухую, чистую и мягкую ткань.
- Для удаления значительных загрязнений протирайте поверхность мягкой тканью, смоченной в чистой воде или мягком растворе моющего средства. После этого сразу же протрите экран и рамку сухой тканью.



#### ВНИМАНИЕ!

- Всегда избегайте касания экрана, так как это может привести к его повреждению.
- Не нажимайте, не трите и не бейте по поверхности ногтями или острыми предметами, так как это может привести к появлению царапин на экране и искажению изображения.
- Не используйте химические вещества, так как это может привести к повреждению поверхности.
- Не наносите жидкость непосредственно на поверхность. При попадании воды внутрь корпуса телевизора существует риск возникновения пожара, поражения электрическим током и неисправности.

### Кабель питания

Регулярно очищайте шнур питания от накопившейся пыли или грязи.

## УСТРАНЕНИЕ НЕИСПРАВНОСТЕЙ

| Проблема  | Решение  |
|---|--|
| Невозможно управлять телевизором с помощью пульта ДУ. | <ul style="list-style-type: none"> <li>• Проверьте датчик ДУ на телевизоре и повторите попытку.</li> <li>• Убедитесь в отсутствии препятствий между телевизором и пультом ДУ.</li> <li>• Убедитесь, что батареи находятся в рабочем состоянии и правильно установлены (⊕ к ⊕, ⊖ к ⊖).</li> </ul>   |
| Отсутствуют изображение и звук.                       | <ul style="list-style-type: none"> <li>• Убедитесь в том, что телевизор включен.</li> <li>• Убедитесь в том, что шнур питания подключен к розетке.</li> <li>• Убедитесь в том, что розетка работает, подключив к ней другие устройства.</li> </ul>   |
| Телевизор неожиданно выключается.                     | <ul style="list-style-type: none"> <li>• Проверьте параметры управления энергопотреблением. Возможно, произошел сбой в сети электропитания.</li> <li>• Проверьте, включена ли функция Auto Sleep (Автоматический переход в "спящий" режим) в меню Time (Время).</li> <li>• Если телевизионный сигнал отсутствует в течение 15 минут, телевизор выключается автоматически.</li> </ul> |







# ИЕЛЕНУШЫ НҰСҚАУЛЫҒЫ жарық диодты СК дисплейлі теледидар / СК дисплейлі теледидар

Құрылғыны қолданар алдында осы  
нұсқаулықты мұқият оқып, анықтамалық құрал  
ретінде қолдану үшін сақтап қойыңыз.

# МАЗМҰНЫ

## 3 ЛИЦЕНЗИЯЛАР

## 3 АШЫҚ МӘТІН БАҒДАРЛАМАЛЫҚ ҚҰРАЛ ЕСКЕРТУІ

## 4 ҚАУІПСІЗДІК ЖӨНІНДЕГІ НҰСҚАУЛАР

## 10 ОРНАТУ ПРОЦЕДУРАСЫ

## 10 ЖИНАУ ЖӘНЕ ДАЙЫНДАУ

- 10 Орауыштан шығару
- 15 Бөлшектер мен түймелер
- 16 Теледидарды көтеру және жылжыту
- 17 Үстелге орнату
- 19 Қабырғаға орнату

## 20 ҚАШЫҚТАН БАСҚАРУ ҚҰРАЛЫ

## 21 КӘСІПОРЫН

- 21 Сымдыжеліубайланысы
- 21 ЖЕЛІУПАРАМЕТРІ

## 22 ПАЙДАЛАНУШЫ НҰСҚАУЫН ПАЙДАЛАНУ

## 23 ТЕХНИКАЛЫҚ ҚЫЗМЕТ КӨРСЕТУ

- 23 Теледидарды тазалау
- 23 - Экран, жақтау, корпус және тірек
- 23 - Қуат сымы

## 23 АҚАУЛЫҚТАРДЫ ЖОЮ

### АБАЙЛАҢЫЗ

- «Абайлаңыз» деп белгіленген хабарды елемеген жағдайда, қатты жарақат алуыңыз мүмкін немесе қайғылы оқиғаға ұшырау немесе өлім қаупі бар.

### ЕСКЕРТУ

- Ескерту хабарын елемеген жағдайда, жеңіл жарақат алуыңыз немесе өнім зақымдалуы мүмкін.

### ЕСКЕРТПЕ

- Бұл ескертпе өнімді түсінуге және қауіпсіз пайдалануға көмектеседі. Өнімді пайдаланбас бұрын осы ескертпені мұқият оқып шығыңыз.

## ЛИЦЕНЗИЯЛАР

Қолдау көрсетілетін лицензиялар модельге қарай әр түрлі болуы мүмкін. Лицензиялар туралы қосымша ақпаратты [www.lg.com](http://www.lg.com) торабынан қараңыз.



Dolby Laboratories лицензиясымен өндірілген. «Dolby» және қос D таңбасы — Dolby Laboratories компаниясының сауда белгілері.



HDMI, HDMI логотипі және High-Definition Multimedia Interface — HDMI Licensing LLC компаниясының сауда белгілері немесе тіркелген сауда белгілері.



**DIVX БЕЙНЕСІ ТУРАЛЫ:** DivX® — Rovi Corporation компаниясының еншілес компаниясы болып келетін DivX ЖШС жасаған сандық бейне пішімі. Бұл — DivX бейнесін ойнататын ресми DivX Certified® құрылғысы. Қосымша ақпаратты және файлдарды DivX бейнелеріне түрлендіретін бағдарламалық құралды алу үшін [divx.com](http://divx.com) торабына өтіңіз.

**DIVX VIDEO-ON-DEMAND ТУРАЛЫ:** сатып алынған DivX Video-on-Demand (талап бойынша бейне) (VOD) фильмдерін ойнату үшін бұл DivX Certified® құрылғысын тіркеу керек. Тіркеу кодын алу үшін, құрылғының параметрлерін орнату мәзірінен DivX VOD бөлімін табыңыз. Қосымша ақпарат пен тіркелуді аяқтау туралы толық ақпаратты [vod.divx.com](http://vod.divx.com) торабынан қараңыз.

«DivX Certified® HD 1080p, соның ішінде ақылы мазмұнды DivX® бейнелерін ойнатуға арналған.»

«DivX®, DivX Certified® және соған қатысты логотиптер — Rovi корпорациясының немесе оның еншілестерінің сауда белгілері және лицензия бойынша пайдаланылады.»

Келесі бір немесе бірнеше АҚШ патенттері қамтыған :  
7,295,673; 7,460,668; 7,515,710; 7,519,274”

## АШЫҚ МӘТІН БАҒДАРЛАМАЛЫҚ ҚҰРАЛ ЕСКЕРТУІ

Осы өнімдегі GPL, LGPL, MPL және басқа да бастапқы коды ашық лицензиялардағы бастапқы коды алу үшін <http://opensource.lge.com> веб-торабына өтіңіз.

Бастапқы кодқа қоса, барлық қажетті лицензиялардың шарттарын, кепілдік міндеттерінен бас тарту құжаттарын және авторлық құқық туралы мәліметтерін алуға болады.

LG Electronics компаниясы тарату шығынын қамтитын ақыға (дерек тасығышының құны, жеткізу және өңдеу) [opensource@lge.com](mailto:opensource@lge.com) мекенжайына электрондық пошта арқылы сұрау жіберілгенде бастапқы коды ықшам дискіде жеткізуді ұсынады. Бұл ұсыныс осы өнімді сатып алған уақыттан бастап үш (3) жыл ішінде жарамды болады.

# ҚАУІПСІЗДІК ЖӨНІНДЕГІ НҰСҚАУЛАР



Өнімді қолданар алдында осы сақтық шараларын мұқият оқып шығыңыз.

## ! АБАЙЛАҢЫЗ

ҚАЗАҚША



- Теледидарды және қашықтан басқару құралын келесі орталарға қоймаңыз:
    - Тікелей күн сәулесі түсетін жер
    - Ылғалдылық жоғары аймақ, мысалы, ванна
    - Пештер және жылуды тудыратын басқа құрылғылар сияқты кез келген жылу көзінің жанында
    - Бу немесе май оңай әсер етуі мүмкін асхана есептегіштерінің немесе дымқылдаушыларының жанында
    - Жаңбыр немесе жел әсер ететін аймаққа
    - Вазалар сияқты су ыдыстарының жанында
- Әйтпесе, бұл өртке, электр тогының соғуына, дұрыс емес жұмыс істеуге немесе өнімнің деформациялануына әкелуі мүмкін.



- Өнімді шаң жиналатын жерге қоймаңыз. Бұл өрт шығу қаупін төндіруі мүмкін.

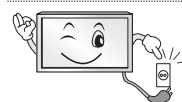

- Штепсель – ажырату құрылғысы. Штепсель пайдалануға дайын күйде қалуы керек.



- Қуат штепселін сулы қолмен ұстамаңыз. Оған қоса, сымның істікшесі сулы болса немесе шаң басып тұрса, қуат штепселін толық құрғатыңыз немесе шаңды сүртіп тастаңыз. Шамадан тыс ылғалдылыққа байланысты сізді ток соғуы мүмкін.



- Қуат сымын жерге қосылған ток көзіне жалғаңыз. (Жерге қосылған құрылғылардан басқа.) Сізді электр тогы соғуы немесе жарақаттануыңыз мүмкін.

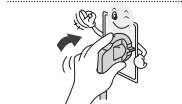

- Қуат сымын толық бекітіңіз. Егер қуат сымы толық бекітілмесе, өрт шығуы мүмкін.



- Қуат сымының жылытқыш секілді ыстық заттарға тимеуін қадағалаңыз. Бұл өрт туындауына немесе электр тогының соғуына әкелуі мүмкін.

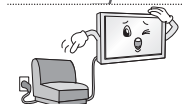

- Қуат сымдарының үстіне ауыр затты немесе өнімнің өзін қоймаңыз. Әйтпесе, өрт шығуы немесе электр тогы соғуы мүмкін.



- Жаңбырдың ішке ағып кіруін болдырмау үшін ғимараттың ішінде және сыртында антеннаны бүгіңіз. Бұл судың өнім ішін зақымдауына және электр тогының соғуына әкелуі мүмкін.

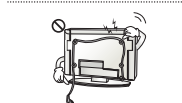

- Теледидарды қабырғаға бекіткенде, теледидардың артындағы қуат және сигнал кабельдерін ілу арқылы теледидарды орнатпаңыз. Бұл өрт туындауына, электр тогының соғуына әкелуі мүмкін.

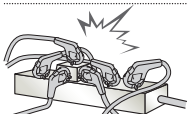

- Бір электр розеткасына тым көп электр құрылғыларын қоспаңыз. Әйтпесе, шамадан тыс қызуға байланысты өрт шығуы мүмкін.

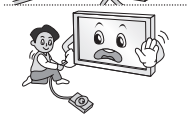

- Сыртқы құрылғыларды қосып жатқанда өнімді түсіріп алмаңыз немесе оның құлап кетуіне жол бермеңіз. Әйтпесе, бұл жарақат алуға немесе өнімнің зақымдалуына әкелуі мүмкін.



- Ылғалға қарсы материалдар бумасын немесе винил орауышты балалар қол жеткізе алмайтын жерде ұстаңыз. Ылғалдыққа қарсы материалды жұту зиянды. Абайсызда жұтып қойған жағдайда, науқасты құстырып, жақын ауруханаға апарыңыз. Оған қоса, винил орауыш тұншығуға себеп болуы мүмкін. Балалардың қолы жетпейтін жерде сақтаңыз.



- Балалардың телевизорға жорғаламауын және асылып тұрмауын қадағалаңыз. Әйтпесе, теледидар аударылып, жарақаттауы мүмкін.



- Бала жұтып қоймауы үшін пайдаланылған батареяларды тиісті түрде тастаңыз. Бала жұтып қойған жағдайда дереу дәрігерге барыңыз.

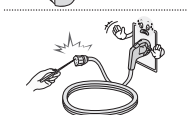

- Қуат кабелінің бір ұшы қабырға розеткасына сұғылып тұрғанда, екінші ұшына өткізгіш (металл таяқша сияқты) енгізбеңіз. Оған қоса, қуат кабелін қабырға розеткасына жалғай салысымен ұстамаңыз. Сізді электр тогы соғуы мүмкін. (Үлгіге байланысты)

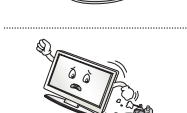

- Өнімнің жанына өртенгіш заттар қоймаңыз немесе сақтамаңыз. Өртенгіш заттарды ұқыпсыз пайдаланудан жарылыс немесе өрт шығу қаупі пайда болады.

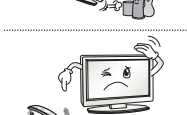

- Өнімнің ішіне тиын, шаш түйрегіштері секілді темір заттарды, таяқшалар немесе сымды, қағаз, шырпы секілді тез өртенгіш заттарды салмаңыз. Балалар ерекше назар аударуы керек. Электр тогы соғуы, өрт шығуы немесе жарақат алынуы мүмкін. Егер өнімнің ішіне бөгде зат түсіп кетсе, оны өшіріп, қызмет көрсету орталығына хабарласыңыз.



- Өнімге су сеппеңіз немесе өртенгіш заттармен сүртпеңіз (еріткіш немесе бензол). Өрт шығуы немесе ток соғуы мүмкін.



- Өнімнің соғылуына немесе бір нәрселердің үстіне құлап кетуін болдырмаңыз немесе экранын ұрмаңыз. Жарақаттануыңыз немесе өнім зақымдалуы мүмкін.



- Өнімді немесе оның антеннасын ешқашан найзағай немесе дауыл кезінде ұстамаңыз. Сізді электр тогы соғуы мүмкін.

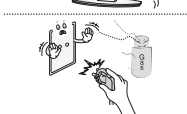

- Қабырға розеткасын, онда газ жылыстауы орын алса ұстамаңыз. Терезені ашып, бөлмені желдетіп алыңыз. Бұл өрт шығуына немесе ұшқын пайда болуына әкелуі мүмкін.



- Өнімді өз бетіңізше бөлшектеуші, жөндеуші немесе өзгертуші болмаңыз. Өрт шығуы немесе ток соғуы мүмкін. Тексерту, калибрлеу немесе жөндету үшін қызмет көрсету орталығына хабарласыңыз.



- Келесі жағдайлардың кез келгені орын алса, өнімді дереу ажыратып, жергілікті қызмет көрсету орталығына хабарласыңыз.

- Өнімге соққы әсер етті
- Өнім зақымдалды
- Өнімге бөгде заттар кірді
- Өнімнен түтін немесе оғаш иіс шықты

Бұл өрт шығуына немесе электр тогы соғуына әкелуі мүмкін.

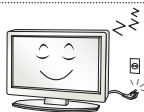

- Егер өнімді ұзақ уақыт қолданбайтын болсаңыз, қуат кабелін өнімнен ажыратып тастаңыз.

Шаңның жиналуы өрт шығуына немесе изоляцияның бұзылуы токтың жылыстауына, электр тогының соғуына немесе өртке әкелуі мүмкін.



- Аппаратқа су тамшыламауы немесе шашырамауы тиіс немесе оның үстіне ваза секілді су құйылған заттарды қоюға болмайды.

## ⚠ ЕСКЕРТУ



- Өнімді радио толқындар пайда болмайтын жерге орнатыңыз.



- Құлап түссе де антеннаның қуат желілеріне тимеуін қамтамасыз ету үшін сыртқы антенна мен қуат желілерінің арасында жеткілікті қашықтық болуы керек.  
Бұл ток соғу қаупіне себеп болуы мүмкін.

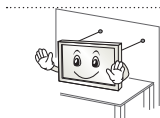

- Өнімді тұрақсы сөрелер немесе көлбеу беттер сияқты орындарда орнатпаңыз. Сондай-ақ, діріл бар немесе өнім толығымен тұрмайтын орындарды пайдаланбаңыз.  
Әйтпесе, өнім құлап немесе аударылып, жарақаттауы немесе өнімді зақымдауы мүмкін.
- Теледидарды тірекке орнатсаңыз, өнімнің аударылуын болдырмау әрекеттерін орындау керек. Әйтпесе, өнім аударылып, жарақаттауы мүмкін.

- Мониторды қабырғаға орнату керек болса, VESA стандартты орнату интерфейсін (қосымша бөлшектер) өнімнің артқы жағына бекітіңіз. Қабырғаға орнату интерфейсін (қосымша бөлшектер) пайдаланып, теледидарды орнатқанда, түсіп кетпейтіндей мұқият бекітіңіз.
- Тек өндіруші көрсеткен қосымша жабдықтарды қолданыңыз.



- Антеннаны орнатқанда білікті қызмет көрсету маманнан кеңес алыңыз.  
Бұл өрт шығу қаупін немесе электр тогының соғуына әкелуі мүмкін.

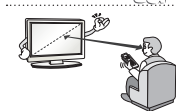

- Теледидарды көргенде экран диагоналінің ұзындығынан 2-7 еселік қашықтықты сақтау ұсынылады.  
Теледидарды ұзақ уақыт көргеннен кейін көзіңіз бұлдырауы мүмкін.

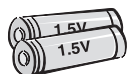

- Тек көрсетілген батарея түрін пайдаланыңыз.  
Бұл қашықтан басқару құралын зақымдауы мүмкін.

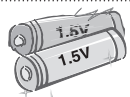

- Жаңа батареяларды ескі батареялармен араластырмаңыз.  
Бұл батареялардың шамадан тыс қызуын және ағып кетуін тудыруы мүмкін.

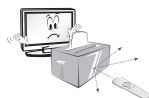

- Қашықтан басқару құралы мен сенсордың арасында еш нәрсе тұрмауын тексеріңіз.



- Қашықтан басқару құралының сигналына күн сәулесі немесе басқа күшті жарық кедергі тигізуі мүмкін. Бұл жағдайда бөлмені құңгірттеңіз.

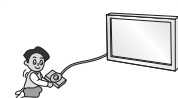

- Бейне ойын консольдері сияқты сыртқы құрылғыларды жалғау алдында жалғау кабельдерінің ұзындығы жеткілікті екенін тексеріңіз.  
Әйтпесе, өнім құлап немесе аударылып, жарақаттауы немесе өнімді зақымдауы мүмкін.



- Өнімді қуат сымын қабырға розеткасына қосу немесе шығару арқылы қосып/ өшірмеңіз. (Штепсельдік ұшты қосқыш ретінде пайдаланбаңыз.) Бұл механикалық ақаулық немесе сымнан электр тогының соғуына әкелуі мүмкін.

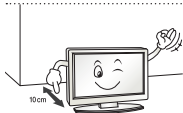

- Өнімнің шамадан тыс қызуын болдырмау үшін төмендегі орнату туралы нұсқауларды орындаңыз.
  - Өнім мен қабырғаның арасындағы қашықтық 10 см көбірек болуы керек.
  - Өнімді желдетілмейтін жерге (мысалы, кітап сөресіне немесе шкафқа) қоймаңыз.
  - Өнімді кілем немесе жастық үстіне орнатпаңыз.
  - Ауа тесігін төсемнің немесе перденің жауып тұрмағанын тексеріңіз.
 Әйтпесе, бұл өртке әкелуі мүмкін.

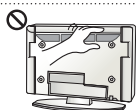

- Теледидарды ұзақ уақыт қарап отырған кезде желдеткіш тесіктеріне қолыңызды тигізбеңіз, себебі олар ыстық болуы мүмкін. Бұл өнімнің жұмыс жағдайына әсер етпейді.
- Құрылғының сымын жиі тексеріп тұрыңыз. Егер ол зақымдалғанын немесе бұзылғанын көрсеніз, сымды ажыратып, құрылғыны бұдан әрі пайдаланбаңыз және сымды өкілетті қызмет көрсету маманынан дәл сондай сымға ауыстырып алыңыз.



- Штепсельдік ұшта немесе розеткада шаң жиналуын болдырмаңыз. Бұл өрт шығу қаупін төндіруі мүмкін.

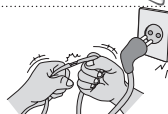

- Қуат сымын орау, бұрмалау, қысу, есікпен жабу немесе үстінен басу секілді физикалық немесе механикалық зақым тиюден қорғаңыз. Штепсельдерге, розеткаларға және құрылғыдан сым шығатын жерге ерекше көңіл бөліңіз.



- Панелін қолыңызбен немесе тырнақ, қарындаш немесе қалам секілді өткір затпен қатты баспаңыз немесе үстің сырмаңыз.



- Экранды ұзақ уақыт ұстамаңыз немесе саусақты (саусақтарды) тигізбеңіз. Олай істегенде, экранда уақытша бұрмалану орын алуы мүмкін.



- Өнімді тазалаған кезде, қуат сымын розеткадан ажыратып, сырып алмау үшін жұмсақ шүберекпен ақырын сүртіңіз. Шамадан тыс қысым сызаттарды немесе түстің кетуін тудыруы мүмкін. Су бүркімеңіз немесе ылғалды шүберекпен сүртпеңіз. Өнімді және оның панелін зақымдауы мүмкін әйнек тазалағышын, көлікті немесе жылтыратқыш заттарды, абразивті заттарды немесе балауызды, бензинді, алкогольді, т.б. ешқашан пайдаланбаңыз. Әйтпесе, бұл өртке, электр тогының соғуына немесе өнімнің зақымдалуына (деформация, тот басу немесе бұзылу) әкелуі мүмкін.

- Бұл өнім айнымалы ток розеткасына қосылатын болғандықтан, ол айнымалы ток көзінен ҚОСҚЫШ арқылы сөндірсеніз де, ажыратылмайды.



- Кабельді ажыратқанда, штепсельден ұстап ажыратыңыз. Қуат кабельдерінің ішіндегі сымдар ажыратылса, бұл өрт тудыруы мүмкін.



- Өнімді жылжитқанда, алдымен қуатты өшіріңіз. Содан кейін, қуат кабельдерін, антенна кабельдерін және барлық жалғау кабельдерін ажыратыңыз. Теледидар немесе қуат сымы зақымдалып, бұл өрт немесе электр тогының соғу қаупін тудыруы мүмкін.





- Өнімді жылжитқанда немесе орауыштан шығарғанда, жұп болып жұмыс істеңіз, өйткені өнім ауыр.  
Әйтпесе, бұл жарақат алуға әкелуі мүмкін.



- Өнімнің ішкі бөлімдерін тазалау үшін жылына бір рет қызмет көрсету орталығына хабарласыңыз.  
Шаң жиналып қалса, механикалық ақаулықтар пайда болуы мүмкін.



- Бүкіл қызмет көрсетуді білікті қызмет көрсету қызметкерлеріне жіберіңіз. Өнім қуат сымы немесе штепсельдік ұшы зақымдалған болса, оған су тиіп немесе үстіне заттар түсіп кеткен болса, жабдыққа жаңбыр немесе ылғалды заттар тисе, ол дұрыс жұмыс істемей тұрса немесе құлап қалған және тағы да басқаша зақымдалған болса, қызмет көрсетуді қажет етеді.



- Ұстағанда, өнім салқын көрінсе, қосылғанда өнім «жыпылықтауы» мүмкін. Бұл қалыпты жағдай, өнімдегі ақау емес.



- Бұл панель – ажыратымдылығы екі миллионға алты миллион пиксел болатын жоғары технология өнімі. Панельде өлшемі 1 б/м майда қара нүктелерді және/немесе жарық түсті нүктелерді (қызыл, көк немесе жасыл) көруіңіз мүмкін. Бұндай дыбыстың шығуы өнімнің жұмыс сапасы мен сенімділігіне әсер етпейді.  
Сондай-ақ, бұл құбылыс үшінші тарап өнімдерінде орын алады және алмастыруға немесе ақшаны қайтаруға жатпайды.



- Көру күйіне (сол/оң/үсті/асты) байланысты панельдің әр түрлі жарықтығын және түсін табуға болады.  
Сондай-ақ, бұл құбылыс панельдің сипаттамасына байланысты орын алады. Ол өнімнің жұмысына қатысты емес, әрі ақаулық болып табылмайды.



- Қозғалыссыз кескінді (мысалы, тарату арнасының логотипі, экрандағы мәзір, бейне ойынынан алынған көрініс) ұзақ уақыт бойы көру экранды зақымдап, кескіннің сақталуына әкелуі мүмкін. Бұл қалдық кескін ретінде белгілі. Бұл кепілдік өнімдегі қалдық кескінді қамтымайды. Теледидар экранында ұзақ уақыт бойы бекітілген кескінді көрсетпеңіз (СҚД үшін 2 сағат немесе одан көп, плазма дисплейі үшін 1 сағат немесе одан көп).  
Сондай-ақ, егер теледидардың кадр пішімі ұзақ уақыт бойы 4:3 болса, экранның жоғарғы және төменгі жағында кескін ізі пайда болуы мүмкін.  
Сондай-ақ, бұл құбылыс үшінші тарап өнімдерінде орын алады және алмастыруға немесе ақшаны қайтаруға жатпайды.

#### • Шығарылған дыбыс

Тырс еткен дыбыс: теледидарды көріп отырғанда немесе өшіргенде шығатын дыбыс, температура мен ылғалдылыққа байланысты пластикалық жылу сығылуы нәтижесінде пайда болады. Бұл дыбыс — температура деформациясы талап етілетін барлық өнімдер үшін ортақ құбылыс. Электр тізбегінің гуілдеген/панельдің дызылдаған дыбыс шығаруы: өнімді істету үшін токтың үлкен мөлшерін жеткізгенде, жылдамдығы жоғары коммутация схемасынан шығады. Өнімге байланысты әртүрлі болады.  
Бұндай дыбыстың шығуы өнімнің жұмыс сапасы мен сенімділігіне әсер етпейді.

**! ЕСКЕРТПЕ**

- Көрсетілген бейне теледидарда көрсетілгеннен өзгеше болуы мүмкін.
- Теледидардың экрандық дисплейі нұсқаулықта көрсетілгеннен сәл өзгешелеу болуы мүмкін.
- Бар мәзірлер мен опциялар сіз қолданатын кіріс көзінен немесе өнім үлгісінен өзгешелеу болуы мүмкін.
- Болашақта бұл теледидарға жаңа мүмкіндіктер қосылуы мүмкін.
- Тұтынылатын қуат мөлшерін азайту мақсатында теледидарды күту режиміне қоюға болады. Егер біраз уақыт қарамайтын болса, теледидарды өшіріп қою қажет. Бұл тұтынылатын қуат мөлшерін азайтады.
- Кескін жарқындығының деңгейі төмендетілсе, қолданыс үстінде тұтынылатын қуат мөлшері айтарлықтай азайып, бұл өз ретінде жалпы қуат ақысын азайтады.

**ОРНАТУ ПРОЦЕДУРАСЫ**

- 1 Буманы ашып, барлық қосалқы құралдар қамтылғанын тексеріңіз.
- 2 Тіректі теледидарға бекітіңіз.
- 3 Сыртқы құрылғыны теледидарға жалғаңыз.

**ЖИНАУ ЖӘНЕ ДАЙЫНДАУ****Орауыштан шығару**

Өнімнің қорабында төмендегі заттардың бар екенін тексеріңіз. Кейбір қосалқы құралдары жетіспесе, өнімді сатып алған жергілікті дилерге хабарласыңыз. Нұсқаулықтағы суреттер өнімнің және бірге берілген заттардың нақты түрінен өзгеше болуы мүмкін.

**! ЕСКЕРТУ**

- Қауіпсіздікті қамтамасыз етіп, өнімнің жұмыс мерзімін арттыру үшін, мақұлданбаған өнімдерді пайдаланбаңыз.
- Мақұлданбаған өнімдерді пайдаланудан туындаған зақымдар немесе залал кепілдікке кірмейді.
- Кейбір модельдердің экранына жұқа қабат бекітілген және оны алып тастау керек.





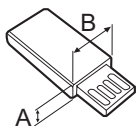
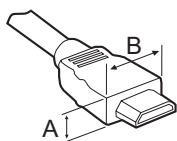



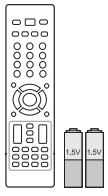

**! ЕСКЕРТПЕ**

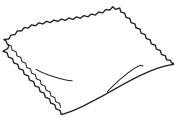
- Өніммен бірге берілген заттар оның үлгісіне қарай әртүрлі болуы мүмкін.
- Өнім сипаттамалары немесе осы нұсқаулықтың мазмұны өнім функцияларының жетілдірілуіне байланысты алдын ала ескертусіз өзгертілуі мүмкін.
- Оңтайлы байланыс болу үшін, HDMI кабельдері және USB құрылғылары ұштарының қалыңдығы 10 мм-ден және ені 18 мм-ден аспауы керек. USB кабелі немесе USB жад картасы теледидардың USB портына сай келмесе, USB 2.0 қолдайтын ұзарту кабелін пайдаланыңыз.

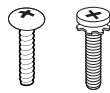

\*A ≤ 10 мм

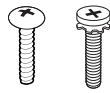
\*B ≤ 18 мм

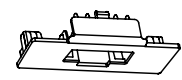
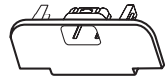
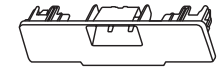
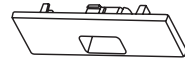
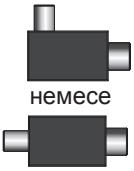
|   |  |   |  |
|---|--|---|--|
|    | <p><b>Қашықтан басқару құралы және батареялар (AAA)</b><br/>(20 б. қараңыз)</p>                                    |    | <p><b>Пайдаланушы нұсқаулығы</b></p>   |
|    | <p><b>Сым ұстағышы</b><br/>(Үлгіге байланысты)<br/>(А-6 б. қараңыз)</p>  |    | <p><b>Сүртетін шүберек</b><br/>(Үлгіге байланысты)<br/>Оны корпустан шаңды кетіру үшін пайдаланыңыз.</p>   |
|    | <p><b>Тұрақты ток адаптері</b><br/>(Тек 19/22/26LS35**)<br/>(В-3 б. қараңыз)</p>                                   |    | <p><b>Тірек бұрандалары</b><br/>2EA, P4 x 16<br/>(Тек 19/22LS35**)<br/>(А-3 б. қараңыз)</p>  |
|   | <p><b>Тірек бұрандалары</b><br/>2EA, M4 x 14<br/>(Тек 26LS35**)<br/>(А-3 б. қараңыз)</p>                           |   | <p><b>Тірек бұрандалары</b><br/>4EA, P4 x 16<br/>4EA, M4 x 14<br/>(Тек 32LS35**, 42LS345*,<br/>42LS341*, 42LS348*)<br/>(А-3, А-5 б. қараңыз)</p> |
|  | <p><b>Тірек бұрандалары</b><br/>8EA, M4 x 20<br/>(Тек 26/32/42CS46**,<br/>32/42LS340*)<br/>(А-4 б. қараңыз)</p>    |  | <p><b>Тірек бұрандалары</b><br/>2EA, P4 x 16<br/>4EA, M4 x 20<br/>(Тек 32LS345*, 32LS341*,<br/>32LS348*)<br/>(А-5 б. қараңыз)</p>                |
|  | <p><b>Үстелге бекіту бұрандасы</b><br/>(Тек 32LS35**,<br/>26/32/42CS46**,<br/>32/42LS34**)<br/>(17 б. қараңыз)</p> |  | <p><b>Қуат сымы</b></p>  |
|  | <p><b>Қорғағыш қақпақ</b><br/>(Тек 26CS46**)<br/>(А-7 б. қараңыз)</p>  |  | <p><b>Қорғағыш қақпақ</b><br/>(Тек 32CS46**, 32LS340*)<br/>(А-7 б. қараңыз)</p>  |
|  | <p><b>Қорғағыш қақпақ</b><br/>(Тек 42CS46**, 42LS340*)<br/>(А-7 б. қараңыз)</p>                                    |  | <p><b>Қорғағыш қақпақ</b><br/>(Тек 32LS345*, 32LS341*,<br/>32LS348*)<br/>(А-7 б. қараңыз)</p>  |
|  | <p><b>Оқшаулағыш</b><br/>(Үлгіге байланысты)<br/>(13 б. қараңыз)</p>   |   |  |

немесе

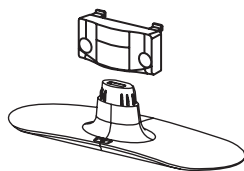

**Тірек корпусы / тірек негізі**  
(Тек 19/22/26LS35\*\*) (А-3 б. қараңыз)

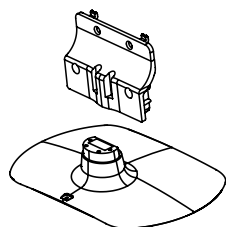

**Тірек корпусы / тірек негізі**  
(Тек 32LS35\*\*) (А-3 б. қараңыз)

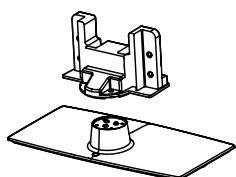

**Тірек корпусы / тірек негізі**  
(Тек 26CS46\*\*) (А-4 б. қараңыз)

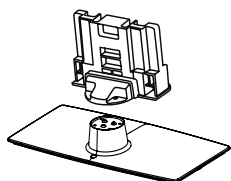

**Тірек корпусы / тірек негізі**  
(Тек 32/42CS46\*\*, 32/42LS340\*) (А-4 б. қараңыз)

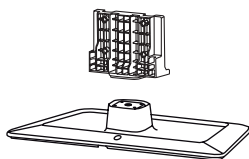

**Тірек корпусы / тірек негізі**  
(Тек 32LS345\*, 32LS341\*, 32LS348\*) (А-5 б. қараңыз)

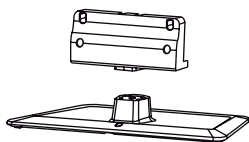

**Тірек корпусы / тірек негізі**  
(Тек 42LS345\*, 42LS341\*, 42LS348\*) (А-5 б. қараңыз)

## ! ЕСКЕРТПЕ

- Антеннаны оқшаулағышты орнату нұсқаулығы
  - Теледидар мен антеннаны жерге тұйықтау арасындағы кернеуде айырмашылық болғанда теледидарды орнату үшін осыны пайдаланыңыз.
    - » Теледидар мен антеннаны жерге тұйықтау арасындағы кернеуде айырмашылық болса, антенна байланысы қызып кетуі мүмкін және артығырақ қызып кетсе, апат болуы мүмкін.
  - Теледидар қарап отырғанда теледидар антеннасынан қуат кернеуін дұрыс шығару арқылы қауіпсіздікті арттыруға болады. Оқшаулағышты қабырғаға орнату ұсынылады. Егер оны қабырғаға орнату мүмкін болмаса, теледидарға орнатыңыз. Орнатқаннан кейін антенна оқшаулағышын ажыратпаңыз.
  - Бастамас бұрын теледидар антеннасының жалғанын тексеріңіз.

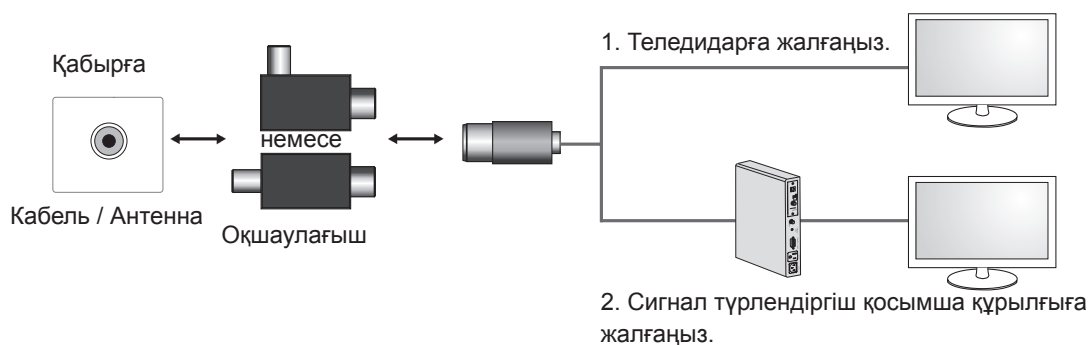

Оқшаулағыштың бір ұшын кабель/антенна ұясына, ал екінші ұшын теледидарға немесе сигнал түрлендіргіш қосымша құрылғыға жалғаңыз.

«Жабдық ғимарат құрылысындағы қорғау жермесіне қуат желісі қосылымы арқылы немесе қорғау жермесіне, сондай-ақ, коаксиалды кабельді қолданатын кабельді тарату жүйесіне жалғанатын басқа жабдық арқылы жалғанған жабдық кейбір жағдайларда өрт қаупін тудыруы мүмкін. Кабельді тарату жүйесіне қосылым нақты жиілік ауқымынан төмен электр оқшаулауын беретін құрылғы арқылы беріледі (гальваникалық ажыратқыш, EN 60728-11 тарауын қараңыз)»

РЖ оқшаулағышты қолданғанда сигнал сезімталдығы кішкене жоғалуы мүмкін.



## ЕСКЕРТУ

- Қуат сымын орнату нұсқаулығы
- Егер теледидармен бірге берілген қуат сымы төмендегі суреттегідей болса, оның дұрыс бағытта енгізілуін қадағалаңыз.

ҚАЗАҚША

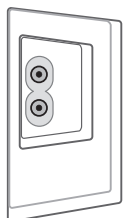

Теледидар



Қуат сымы

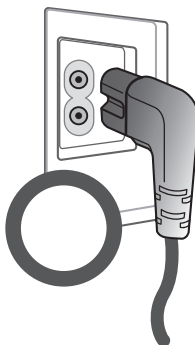

Дұрыс

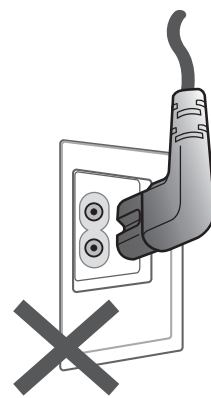

Дұрыс емес

## Бөлшектер мен түймелер

А түрі : 19/22/26/32LS35\*\*, 26/32/42CS46\*\*,  
32/42LS340\*

В түрі : 32/42LS345\*, 32/42LS341\*,  
32/42LS348\*

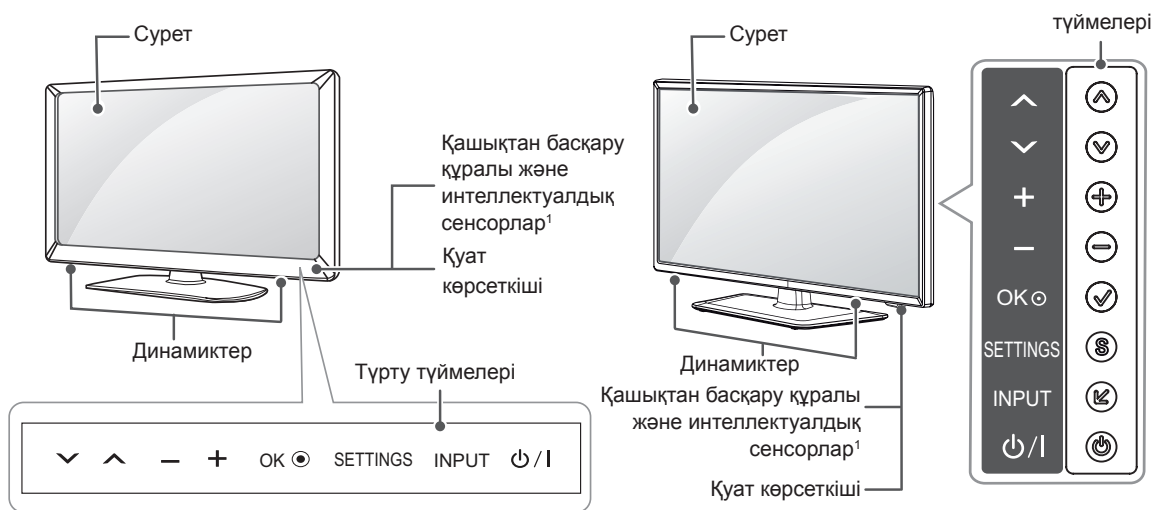

ҚАЗАҚША

| Түйме               |        | Сипаттамасы   |
|---------------------|--------|---|
| А түрі <sup>2</sup> | В түрі |   |
| ∨ ^                 | ^ ∨    | Сақталған бағдарламалар ішінде жылжиды.   |
| - +                 | + -    | Дыбыс деңгейін реттейді.  |
| OK ●                | ✓      | Бөлектелген мәзір параметрін таңдайды немесе енгізілген ақпаратты растайды.       |
| SETTINGS            | S      | Негізгі мәзірлерге кіреді немесе енгізілген ақпаратты сақтап, мәзірлерден шығады. |
| INPUT               | ↵      | Сигнал көзін өзгертеді.   |
| ⏻ / I               | ⏻      | Қуатты қосады немесе өшіреді.   |

- 1 Интеллектуалдық сенсор - қоршаған ортаға негізделіп бейне сапасын және жарықтықты лайықтайды.
- 2 А түріне жататын түймелер түртуді сезеді және оларды саусақпен түрту арқылы басқаруға болады.

## Теледидарды көтеру және жылжыту

Теледидарды жылжытқанда немесе көтергенде, теледидарды сырылу және зақымнан қорғап, түріне және көлеміне қарамастан қауіпсіз түрде тасымалдау үшін, төмендегі ақпаратты оқыңыз.



### ЕСКЕРТУ

- Әрқашан экранға тиюді болдырмаңыз, өйткені бұл экранның зақымдалуына әкелуі мүмкін.

- Теледидарды зауытта салынған қорабында немесе орамында тасымалдаған жөн.
- Теледидарды жылжыту немесе көтеру үшін, алдымен қуат сымын және барлық кабельдерді ажырату керек.
- Теледидарды ұстағанда, зақымды болдырмау үшін экран сізге қарамай тұруы керек.

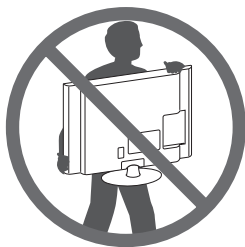

- Теледидар жақтауының жоғарғы жағы мен түбін жақсылап ұстаңыз. Мөлдір бөлікті, динамикті немесе динамик торының аймағын ұстамаңыз.

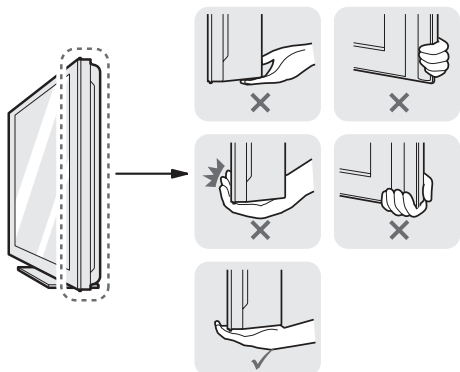

- Үлкен теледидарды кемінде 2 адам тасымалдауы керек.
- Теледидарды қолмен тасымалдағанда, төмендегі суретте көрсетілгендей ұстау керек.

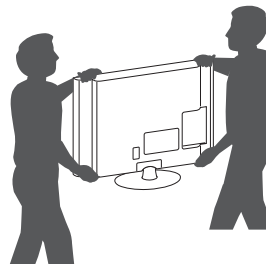

- Тасымалдағанда, теледидарды қатты шайқамаңыз.
- Тасымалдағанда, теледидарды тігінен ұстаңыз. Жанына жатқызбаңыз және сол немесе оң жағына қарай еңкейтпеңіз.



## Үстелге орнату

- 1 Теледидарды көтеріп, үстелге тігінен қойыңыз.
  - Тиісті түрде желдету үшін, қабырғадан 10 см (ең азы) бос орын қалдырыңыз.

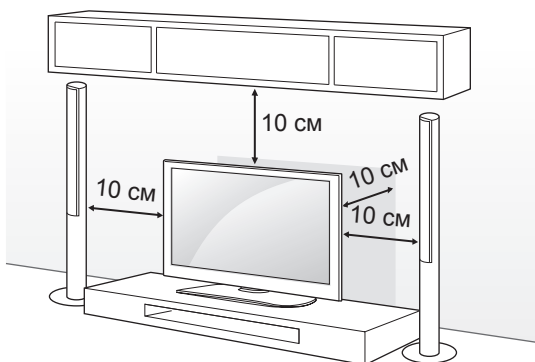

- 2 Қуат сымын қабырғадағы розеткаға қосыңыз.



### ЕСКЕРТУ

- Теледидарды жылу көзінің жанына немесе үстіне қоймаңыз. Өрт шығуы немесе басқа зақым орын алуы мүмкін.

## Теледидарды үстелге бекіту

(Тек 32LS35\*\*, 26/32/42CS46\*\*, 32/42LS34\*\*)  
Алдыға еңкейіп кетпеуі, зақымданбауы және адамға жарақат тудырмауы үшін, теледидарды үстелге бекітіп қойыңыз.

Теледидарды үстелге орнатып, берілген бұранданы тіректің артына салып, бекітіңіз.

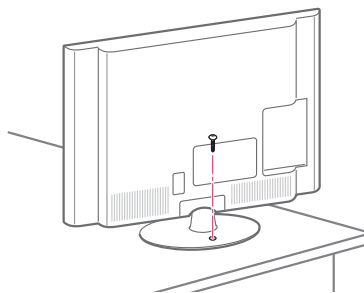

ҚАЗАҚША



### АБАЙЛАҢЫЗ

- Құлап кетпеу үшін, орнату нұсқаулары бойынша теледидарды еденге/қабырғаға мықтап бекіту керек. Теледидарды еңкейткенде, шайқағанда немесе ырғағанда, адам жарақат алуы мүмкін.

## Теледидар бұрышын көруге ыңғайлы лайықтау

(Тек 32/42CS46\*\*, 32/42LS340\*)  
20 градус солға немесе оңға бұрып, теледидар бұрышын көруіңізге ыңғайлы етіп лайықтаңыз.

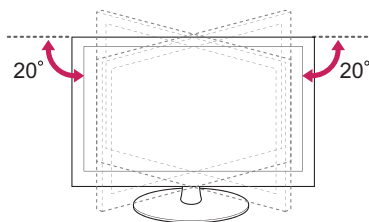

### ЕСКЕРТУ

- Өнімнің бұрышын реттегенде, саусақтарыңызға сақ болыңыз.
  - » Қолдарды немесе саусақтарды қысып алу жарақат тигізуі мүмкін. Егер өнімді тым қатты қисайтса, ол құлап, зақым немесе жарақат тудыруы мүмкін.

**Теледидарды қабырғаға бекіту**

(Бұл функция барлық үлгілер үшін мүмкін емес.)

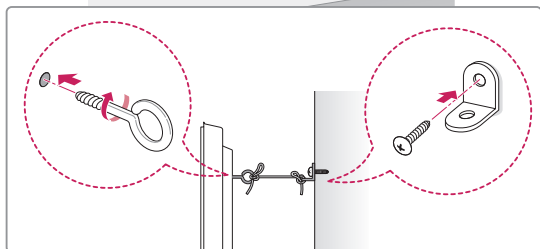
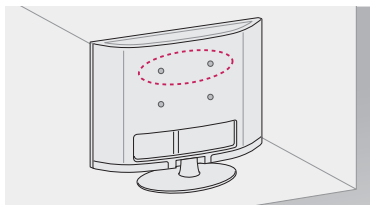

ҚАЗАҚША

- 1 Сақиналы болттарды немесе теледидардың артқы жағындағы кронштейндер мен болттарды кіргізіп, тартыңыз.
  - Сақиналы болттардың орнында басқа болттар болса, алдымен соларды шығарып алыңыз.
- 2 Қабырға кронштейндерін болттармен қабырғаға бекітіңіз. Теледидар артындағы қабырға кронштейні мен сақиналы болттардың орнын сәйкестендіріңіз.
- 3 Сақиналы болттарды және қабырға кронштейндерін мықты баумен тартып байлап қойыңыз. Бауды тегіс бетке көлденеңінен ұстаңыз.

**ЕСКЕРТУ**

- Балалардың теледидарға шықпауын және асылып тұрмауын қадағалаңыз.

**ЕСКЕРТПЕ**

- Теледидар теңселмей тұратын мықты және үлкен үстел немесе түпқойманы пайдаланыңыз.
- Кронштейн, тростар, болттармен жабдықталмайды. Қосымша керек-жарақтарды жергілікті диллерлерден бөлек сатып алуыңызға болады.

**Kensington қауіпсіздік жүйесін пайдалану Бұл**

(Үлгіге байланысты)

Көрсетілген бейне теледидарда көрсетілгеннен өзгеше болуы мүмкін.

Kensington қауіпсіздік жүйесінің жалғағышы теледидардың артында орналасқан. Орнату мен пайдалану туралы қосымша ақпаратты Kensington қауіпсіздік жүйесімен бірге берілген нұсқаулықтан қараңыз немесе <http://www.kensington.com> торабына кіріңіз.

Kensington қауіпсіздік жүйесінің кабелі арқылы теледидар мен үстелді жалғаңыз.

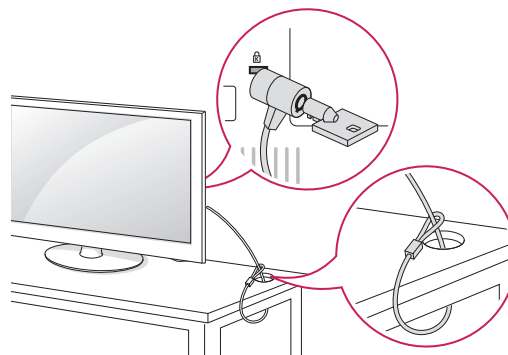

## Қабырғаға орнату

Теледидардың артындағы қабырғаға бекіту кронштейнін орнатып, кронштейнді еденге перпендикуляр қабырғаға орнатыңыз. Теледидарды басқа құрылыс бөліктеріне орнату үшін, білікті мамандарға хабарласыңыз. LG компаниясы қабырғаға бекітуді білікті кәсіби орнатушы орындауын ұсынады.

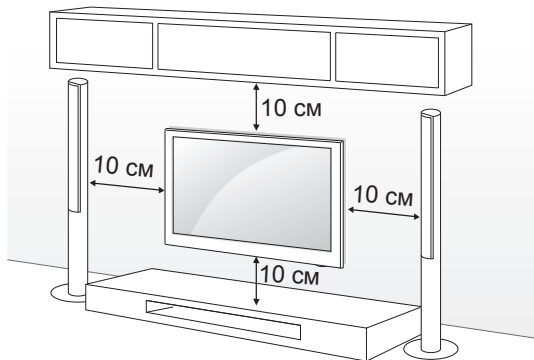

Міндетті түрде VESA стандартына сәйкес келетін бұрандаларды және қабырғаға бекіту қапсырмасын қолданыңыз. Қабырғаға бекіту жинақтарының стандартты өлшемдері төмендегі кестеде берілген.

### Бөлек сатылады (қабырғаға бекіту қапсырмасы)

|                      |   |   |
|----------------------|---|---|
| Үлгі                 | 19/22/26LS35**  | 32LS35** ,<br>26/32CS46** ,<br>32LS34**   |
| VESA (A x B)         | 100 x 100   | 200 x 100   |
| Стандартты бұранда   | M4  | M4  |
| Бұрандалар саны      | 4   | 4   |
| Қабырғаға кронштейні | LSW100B<br>  | LSW100B<br>  |
| Үлгі                 | 42CS46** , 42LS34**   |   |
| VESA (A x B)         | 200 x 200   |   |
| Стандартты бұранда   | M6  |   |
| Бұрандалар саны      | 4   |   |
| Қабырғаға кронштейні | LSW200BX<br> | LSW220BX<br> |

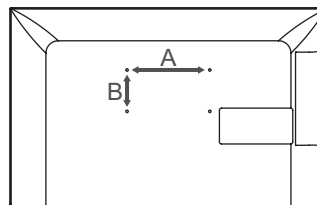

### ЕСКЕРТУ

- Алдымен қуатты ажыратыңыз, содан кейін теледидарды жылжытыңыз немесе орнатыңыз. Әйтпесе, электр тоғы соғуы мүмкін.
- Төбеге немесе қисық қабырғаға орнатылса, теледидар құлап, ауыр жарақат тудыруы мүмкін. Рұқсат етілген LG қабырға бекіткішін пайдаланыңыз және жергілікті дилерге немесе білікті қызметкерлерге байланысыңыз.
- Бұрандаларды тым қатты бұрамаңыз: теледидар зақымданып, кепілдік күшін жоюы мүмкін.
- VESA стандартына сәйкес келетін бұрандалар мен қабырға бекітпелерін қолданыңыз. Дұрыс қолданбау немесе сәйкес келмейтін қосалқы құралды пайдалану нәтижесінде болған зақымдар мен жарақаттар кепілдікке кірмейді.

### ЕСКЕРТПЕ

- VESA стандартты бұранда сипаттамаларында берілген бұрандаларды ғана пайдаланыңыз.
- Қабырғаға бекіту жинағына орнату нұсқаулығы мен қажетті бөлшектер кіреді.
- Қабырғаға бекіту қапсырмасы қосымша бөлшек болып табылады. Қосымша қосалқы құралдарды жергілікті дилерден алуға болады.
- Бұрандалардың ұзындығы қабырға бекітпесіне байланысты әртүрлі болуы мүмкін. Дұрыс ұзындықтың таңдалғандығына көз жеткізіңіз.
- Қосымша ақпаратты қабырғаға бекіту тетігімен берілген нұсқаулықтан қараңыз.

## ҚАШЫҚТАН БАСҚАРУ ҚҰРАЛЫ

Бұл нұсқаулықтағы сипаттамалар қашықтан басқару құралындағы түймелерге негізделген.

Берілген нұсқаулықты мұқият оқып, теледидарды дұрыс пайдаланыңыз.

Батареяларды (1,5 В ААА) ауыстыру үшін, батарея қақпағын ашып, батареяларды ⊕ және ⊖ жақтарын ішіндегі белгілерге келтіріп салыңыз да, батарея қақпағын жабыңыз. Батареяларды алу үшін орнату әрекеттерін кері ретпен орындаңыз.

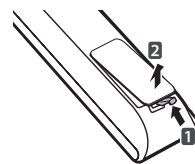

ҚАЗАҚША



### ЕСКЕРТУ

- Ескі және жаңа батареяларды бірге салмаңыз. Қашықтан басқару құралы зақымдануы мүмкін.

Қашықтан басқару құралын теледидардағы қашықтан басқару датчигіне қарай бағыттаңыз.

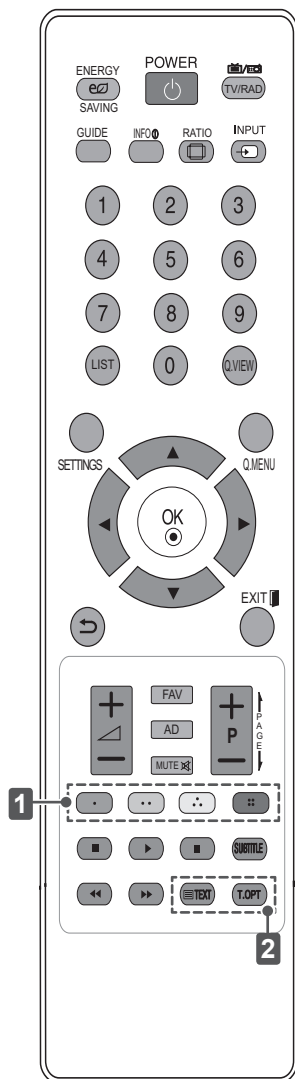

|  |   |
|--|---|
| <b>ENERGY SAVING</b>   | Тұтынылатын энергияны азайту үшін экранның жарықтығын реттейді.   |
| <b>TV / RAD</b>  | Радио, теледидар және DTV бағдарламаларын таңдайды.   |
| <b>GUIDE</b>   | Бағдарлама нұсқаулығын көрсетеді.   |
| <b>INFO</b>  | Ағымдағы бағдарламаның және экранның ақпаратын көрсетеді.   |
| <b>RATIO</b>   | Бейненің өлшемін өзгертеді.   |
| <b>INPUT</b>   | Сигнал көзін өзгертеді.   |
| <b>LIST</b>  | Сақталған бағдарламалар тізімін көрсетеді.  |
| <b>Q.VIEW</b>  | Алдыңғы көрілген бағдарламаға қайтады.  |
| <b>SETTINGS</b>  | Негізгі мәзірлерді көрсетеді.   |
| <b>Q.MENU</b>  | Жылдам мәзірлерді көрсетеді.  |
| <b>Жылжу түймелері</b><br>(жоғары/төмен/солға/оңға)                                  | Мәзірлер мен параметрлерде жылжиды.   |
| <b>OK</b>  | Мәзірлер мен параметрлерді таңдап, енгізуді растайды.   |
| <b>↶</b>   | Алдыңғы деңгейге қайтады.   |
| <b>EXIT</b>  | Экрандағы дисплейлерді кетіріп, теледидарды көру режиміне қайтарады.  |
| <b>FAV</b>   | Таңдаулы бағдарламалар тізімін көрсетеді.   |
| <b>AD</b>  | Дыбысты сипаттау функциясын қосады немесе өшіреді.  |
| <b>← PAGE →</b>  | Алдыңғы немесе келесі экранға өтеді.  |
| <b>1 Түсті түймелер</b>  | Бұлар кейбір мәзірлердегі арнайы функцияларға қатынасады.<br>( <b>■</b> : қызыл, <b>■</b> : жасыл, <b>■</b> : сары, <b>■</b> : көк) |
| <b>SUBTITLE</b>  | Сандық режимде қалаулы субтитрді қайта шығарады.  |
| <b>Басқару түймелері</b><br>( <b>■</b> , <b>▶</b> , <b>■</b> , <b>◀</b> , <b>▶</b> ) | МЕНИҢ МУЛЬТИМЕДИАМ мәзірлерін немесе SIMPLINK үйлесімді құрылғыларын (USB, SIMPLINK) басқарады.                                     |
| <b>2 TELETEXT ТҮЙМЕЛЕРІ</b>  | Бұл түймелер телемәтін үшін пайдаланылады.  |

# КӘСІПОРЫН

(Үлгіге байланысты)

Көрсетілген бейне теледидарда көрсетілгеннен өзгеше болуы мүмкін.

## Сымдужеліубайланысы

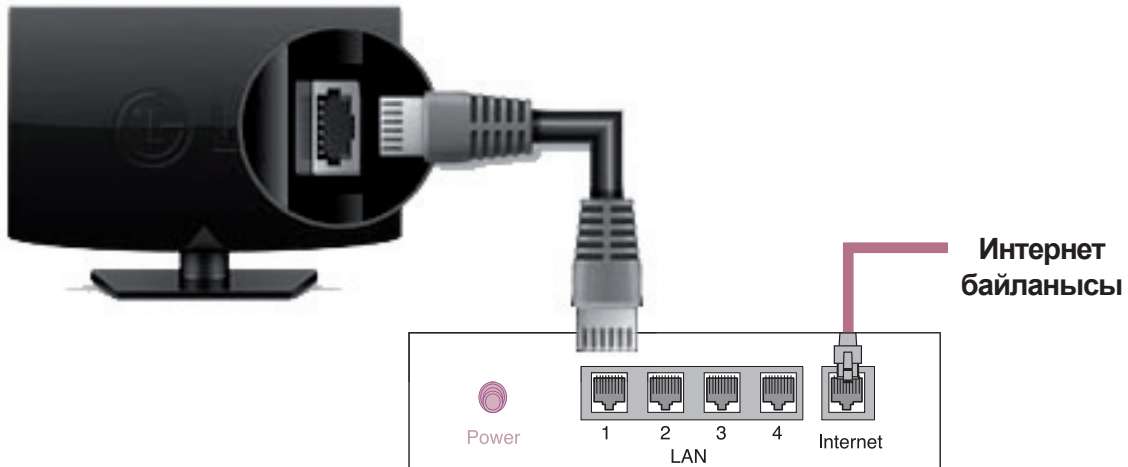

Сымды маршрутизатор

ҚАЗАҚША

## ЖЕЛІУПАРАМЕТРІ

1 Басты мәзірге өту үшін, **SETTINGS** түймесін басыңыз.

2 **ЖЕЛІ** опциясыну → **Желі параметрі** мәзіріну таңдаңыз.

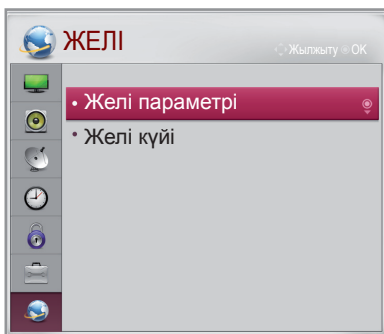

3 Байланысты бастау түймесін **Байланысты іске қосу**.

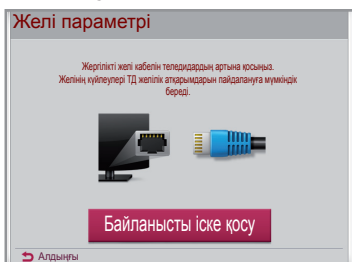

4 Құрылғы қол жетімді желіге қосылуға автоматты түрде әрекет етеді.

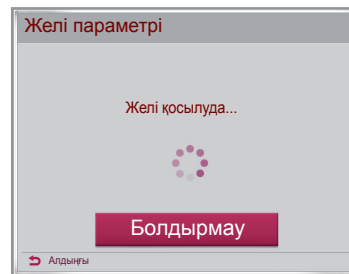

5 Қосылған желі көрсетіледі. Желі байланысын растау үшін **Аяқтау** түймесін басыңыз.

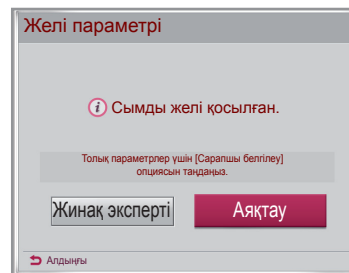

# ПАЙДАЛАНУШЫ НҰСҚАУЫН ПАЙДАЛАНУ

Пайдаланушы нұсқауы егжей-тегжейлі теледидар туралы ақпаратқа оңай қол жеткізуге мүмкіндік береді.

ҚАЗАҚША

- 1 Негізгі мәзірлерге өту үшін, **SETTINGS** түймесін басыңыз.
- 2 **Тұтынушыға қолдау көрсету** мәзірлеріне өту үшін, **ҚЫЗЫЛ** түймені басыңыз.
- 3 Жылжу түймелерін басып **Пайдаланушы нұсқаулығы** тармағына жылжып барыңыз да, **OK** түймесін басыңыз.

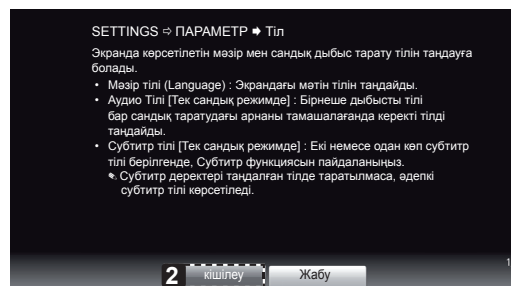
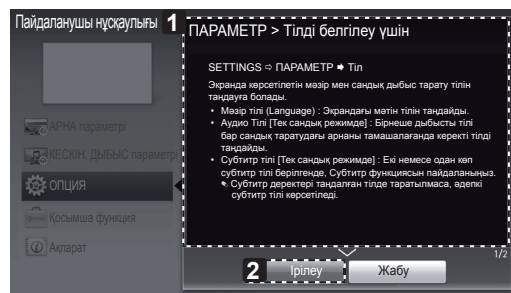
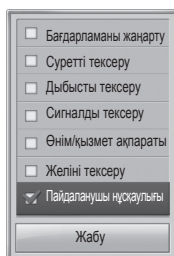
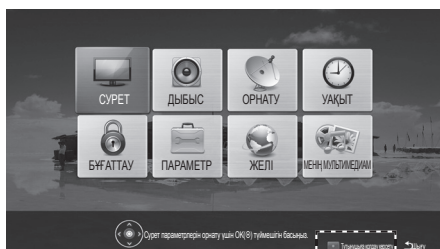

- 1 Таңдалған мәзірдің сипаттамасын көрсетеді.  
Беттердің арасында жылжыту үшін  $\wedge/\vee$  түймесін пайдалануға болады.
- 2 Экранды ұлғайтада немесе кішілейді.



- 1 Қажет санатты таңдауға мүмкіндік береді.
- 2 Қажет элементті таңдауға мүмкіндік береді.  
Беттер арасында жылжу үшін  $\wedge/\vee$  түймелерін пайдалануға болады.
- 3 Индекстен қажет функция сипаттамасына өтуге мүмкіндік береді.

# ТЕХНИКАЛЫҚ ҚЫЗМЕТ КӨРСЕТУ

## Теледидарды тазалау

Өнім жақсы істеуі және оның жұмыс мерзімін арттыру үшін теледидарды жиі жаңартып және тазалап тұрыңыз.



### ЕСКЕРТУ

- Алдымен, теледидарды өшіріп, қуат сымы мен басқа кабельдерді ажыратыңыз.
- Теледидар ұзақ уақыт қараусыз қалса және пайдаланбаса, найзағайдан және кернеудің өзгеруінен пайда болатын зақымдардан сақтау үшін, қуат сымын розеткадан ажыратыңыз.

ҚАЗАҚША

## Экран, жақтау, корпус және тірек

- Шаңды немесе кішкене кірді кетіру үшін, бетті құрғақ, таза және жұмсақ шүберекпен сүртіңіз.
- Көп кірді кетіру үшін, бетті таза немесе жұмсақ жуғыш зат қосылған суға малынған жұмсақ шүберекпен сүртіңіз. Одан соң, дереу құрғақ шүберекпен сүртіп алыңыз.



### ЕСКЕРТУ

- Өрқашан экранға тиюді болдырмаңыз, өйткені бұл экранның зақымдалуына әкелуі мүмкін.
- Тырнақпен немесе үшкір затпен бетін итермеңіз, ысқыламаңыз немесе соқпаңыз. Экран бетінде сызықтар пайда болып, бейне бұрмалануы мүмкін.
- Химиялық заттарды пайдаланбаңыз. Олар өнімді зақымдайды.
- Экран бетіне сұйықтық шашпаңыз. Теледидарға су кірген жағдайда, өрт, электр соғуы орын алуы немесе теледидар істемей қалуы мүмкін.

## Қуат сымы

Қуат сымында жиналған шаң мен кірді жиі сүртіп тұрыңыз.

# АҚАУЛЫҚТАРДЫ ЖОЮ

| Мәселе  | Ажыратымдылық  |
|---|--|
| Теледидарды қашықтан басқару құралымен басқару мүмкін емес. | <ul style="list-style-type: none"> <li>• Өнімдегі қашықтан басқару құралының сенсорын тексеріп, қайтадан көріңіз.</li> <li>• Өнім мен қашықтан басқару құралының арасында кедергінің жоқ екенін тексеріңіз.</li> <li>• Батареялардың жұмыс істеп тұрғанын және дұрыс орнатылғанын тексеріңіз ( ⊕ жағын ⊕ жағына, ⊖ жағын ⊖ жағына).</li> </ul>       |
| Бейне көрсетілмейді және дыбыс шықпайды.                    | <ul style="list-style-type: none"> <li>• Өнімнің қосылып тұрғанын тексеріңіз.</li> <li>• Қуат сымының розеткаға қосылғанын тексеріңіз.</li> <li>• Басқа өнімдерді жалғап, розетканың ақаулы емес екенін тексеріңіз.</li> </ul>   |
| Теледидар кенет өшіп қалады.                                | <ul style="list-style-type: none"> <li>• Қуатты басқару параметрлерін тексеріңіз. Қуат көзі ажыратылуы мүмкін.</li> <li>• Уақыт параметрлерінде Автоматты ұйықтау мүмкіндігінің қосылып тұрғанын тексеріңіз.</li> <li>• Теледидар қосылып тұрғанда, сигнал болмаса, онда 15 минут әрекетсіздіктен кейін, теледидар автоматты түрде өшеді.</li> </ul> |







# ПОСІБНИК КОРИСТУВАЧА Світлодіодний РК- телевізор / РК-телевізор

Уважно прочитайте цей посібник, перш ніж вмикати пристрій, і збережіть посібник для довідки у майбутньому.



001



003

[www.lg.com](http://www.lg.com)

# ЗМІСТ

## 3 ЛІЦЕНЗІЇ

---

### 3 ІНФОРМАЦІЯ ПРО ПРОГРАМНЕ ЗАБЕЗПЕЧЕННЯ З ВІДКРИТИМ КОДОМ

---

## 4 ІНСТРУКЦІЇ З ТЕХНІКИ БЕЗПЕКИ

---

### 10 ПРОЦЕДУРА ВСТАНОВЛЕННЯ

---

### 10 ВСТАНОВЛЕННЯ ТА ПІДГОТОВКА

---

- 10 Розпаковування
- 15 Частина та кнопки
- 16 Піднімання та перенесення телевізора
- 17 Встановлення на столі
- 19 Встановлення на стіні

### 20 ПУЛЬТ ДИСТАНЦІЙНОГО КЕРУВАННЯ

---

## 21 РОЗВАГИ

---

- 21 Підключення дротової мережі
- 21 НАЛАШТУВАННЯ МЕРЕЖІ

### 22 ВИКОРИСТАННЯ ПОСІБНИКА КОРИСТУВАЧА

---

## 23 ОБСЛУГОВУВАННЯ

---

- 23 Чищення телевізора
- 23 - Екран, рамка, корпус і підставка
- 23 - Кабель живлення

### 23 УСУНЕННЯ НЕСПРАВНОСТЕЙ

---



### ПОПЕРЕДЖЕННЯ

- У разі нехтування попереджувальними повідомленнями ви можете серйозно травмуватися, можливо навіть смертельно.



### УВАГА

- У разі нехтування поданими застереженнями ви можете легко травмуватися або пошкодити виріб.



### ПРИМІТКА

- Примітка допомагає ознайомитися із виробом і безпечно ним користуватися. Перш ніж використовувати виріб, уважно прочитайте примітку.

## ЛІЦЕНЗІЇ

Набір ліцензій може бути різним залежно від моделі. Детальнішу інформацію про ліцензії дивіться на веб-сайті [www.lg.com](http://www.lg.com).



Виготовлено за ліцензією Dolby Laboratories. Напис "Dolby" і символ подвійної літери "D" є товарними знаками Dolby Laboratories.



Напис і логотип "HDMI" та назва "High-Definition Multimedia Interface" є товарними знаками або зареєстрованими товарними знаками компанії HDMI Licensing LLC.



ПРО ВІДЕО DIVX: DivX® – це цифровий відеоформат, створений DivX, LLC, дочірньою компанією Rovi Corporation. Цей пристрій офіційно сертифіковано компанією DivX (DivX Certified®) і він може відтворювати відеофайли стандарту DivX. Щоб отримати детальну інформацію та програмне забезпечення для конвертації файлів у формат DivX, відвідайте веб-сайт [divx.com](http://divx.com).

ПРО ВІДЕО ЗА ЗАПИТОМ DIVX: цей пристрій, що отримав сертифікацію DivX Certified®, необхідно зареєструвати, щоб мати змогу відтворювати придбані файли DivX-відео за запитом (Video-on-Demand, VOD). Щоб отримати реєстраційний код, зайдіть до розділу DivX VOD в меню налаштування пристрою. На веб-сайті [vod.divx.com](http://vod.divx.com) ви знайдете детальнішу інформацію про проведення реєстрації.

"Сертифікація DivX Certified® необхідна для відтворення відео DivX® у форматі високої чіткості 1080p, зокрема вмісту преміум."

"DivX®, DivX Certified® та пов'язані з ними логотипи є товарними знаками компанії Rovi Corporation або її дочірніх компаній та використовуються за наявності ліцензії."

Захищено одним або більше патентами США:  
7,295,673; 7,460,668; 7,515,710; 7,519,274"

## ІНФОРМАЦІЯ ПРО ПРОГРАМНЕ ЗАБЕЗПЕЧЕННЯ З ВІДКРИТИМ КОДОМ

Щоб отримати вихідний код за ліцензією GPL, LGPL, MPL чи іншими відповідними ліцензіями, який міститься у цьому виробі, відвідайте сторінку <http://opensource.lge.com>.

На додаток до вихідного коду можна завантажити усі умови відповідних ліцензій, відмови від відповідальності і повідомлення про авторські права.

Компанія LG Electronics надасть також відкритий вихідний код на компакт-диску за оплати вартості виконання такого розповсюдження (наприклад, вартості носія, пересилання і транспортування) після надсилання відповідного запиту на електронну адресу [opensource@lge.com](mailto:opensource@lge.com). Ця пропозиція дійсна впродовж трьох (3) років з моменту придбання продукту.

# ІНСТРУКЦІЇ З ТЕХНІКИ БЕЗПЕКИ



Перед використанням виробу уважно прочитайте ці правила техніки безпеки.

## ! ПОПЕРЕДЖЕННЯ



- Не ставте телевізор і пульт дистанційного керування:
  - у місці, яке зазнає впливу прямих сонячних променів;
  - у місці з високою вологістю, наприклад, у ванній кімнаті;
  - поблизу джерел тепла, наприклад, печей, та інших пристроїв, які виділяють тепло;
  - поблизу кухонних робочих столів або зволожувачів повітря, де вони легко можуть контактувати з паром чи олією;
  - у місці, яке зазнає впливу дощу чи вітру;
  - поблизу посудин із водою, наприклад, ваз.

В іншому випадку, це може призвести до виникнення пожежі, ураження електричним струмом, збою у роботі виробу або його деформації.



- Не встановлюйте виріб у місцях, де на нього може осідати багато пилу. Це може спричинити пожежу.

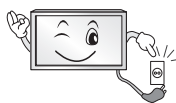

- Мережевий штекер кабелю є пристроєм, що забезпечує від'єднання від джерела живлення. Доступ до нього не має бути ускладненим.



- Не торкайтеся штекера кабелю мокрими руками. Також, якщо контакт кабелю мокрий або забруднений, його слід насухо і чисто витерти. Надмірна вологість може призвести до ураження електричним струмом.

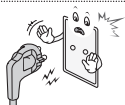

- Кабель живлення необхідно під'єднувати лише до заземлених розеток (крім пристроїв, які не заземлено). Інакше ви ризикуєте травмуватися або бути ураженим електричним струмом.

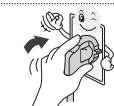

- Кабель живлення має бути зафіксовано належним чином. Інакше може виникнути пожежа.



- Стежте, щоб кабель живлення не торкався гарячих предметів, наприклад нагрівача. Це може спричинити пожежу або ураження електричним струмом.

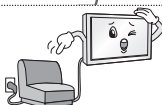

- Не ставте важкі предмети чи сам виріб на кабелі живлення. Недотримання цієї вимоги може стати причиною пожежі чи ураження електричним струмом.



- Зігніть кабель антени між внутрішньою і зовнішньою частинами будівлі для запобігання затіканню води під час опадів. Вода може пошкодити виріб всередині та спричинити ураження електричним струмом.



- У разі кріплення телевізора до стіни слідкуйте, щоб не підвісити його за кабелі живлення і передачі сигналу на задній панелі. Це може спричинити пожежу та ураження електричним струмом.

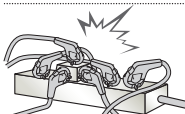

- Не вставляйте в один продовжувач надто багато електричних пристроїв. Недотримання цієї вимоги може стати причиною пожежі через перегрівання.



- Слідкуйте, щоб під час під'єднання зовнішніх пристроїв телевизор не впав і не перевернувся. Недотримання цієї вимоги може призвести до травмування або пошкодження виробу.



- Тримайте вологопоглинаючий матеріал і вінілове пакування у місцях, недосяжних для дітей. Вологопоглинаючий матеріал становить загрозу здоров'ю, якщо його проковтнути. Якщо дитина випадково ковтнула його, слід спровокувати блювоту і негайно звернутися до лікаря. Вінілове пакування може спричинити удушення. Тримайте його в місцях, недосяжних для дітей.



- Слідкуйте, щоб діти не вилазили на телевизор і не чіплялися за нього. Інакше телевизор може перевернутися, що може призвести до серйозних травм.



- Уважно утилізуйте використані батареї, щоб діти їх не проковтнули. У разі потрапляння батареї в організм негайно зверніться до лікаря.

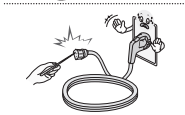

- Не вставляйте пристроїв, що є провідниками (наприклад, спицю) в один кінець кабелю, тоді як інший під'єднано до електророзетки. Крім того, не торкайтеся кабелю живлення одразу після під'єднання до електророзетки. Це може призвести до ураження електричним струмом. (залежно від моделі)



- Не кладіть і не зберігайте легкозаймисті речовини поблизу виробу. Недбале поводження із легкозаймистими речовинами може спричинити вибух або пожежу.



- Не кидайте всередину виробу дрібні металеві предмети, такі як монети, шпильки, спиці та шматки дроту, або легкозаймисті предмети, такі як папір та сірники. Особливо уважними слід бути дітям. Це може призвести до ураження електричним струмом, виникнення пожежі або травмування. Якщо у виріб потрапив сторонній предмет, від'єднайте кабель живлення від електромережі та зверніться до сервісного центру.



- Не бризкайте воду на виріб і не протирайте його легкозаймистими речовинами (розчинником чи бензолом). Це може спричинити пожежу або ураження електричним струмом.



- Оберегайте виріб від ударів та потрапляння всередину нього сторонніх предметів. Інакше можна травмуватися або пошкодити виріб.



- У жодному разі не торкайтеся даного виробу чи його антени під час грози чи блискавки. Це може призвести до ураження електричним струмом.



- У разі витoku газу ніколи не торкайтеся електророзеток. Відкрийте вікна і провітрить приміщення. Торкання розеток може спричинити пожежу або опіки іскрою.



- Не розбирайте, не ремонтуєте і не модифікуйте виріб самостійно. Це може спричинити пожежу або ураження електричним струмом. Для перевірки, калібрування або ремонту виробу зверніться до сервісного центру.



- Негайно від'єднуйте виріб від електромережі та звертайтеся до місцевого сервісного центру в таких випадках, коли:
  - виріб зазнав удару;
  - виріб було пошкоджено;
  - у виріб потрапили сторонні предмети;
  - з виробу йде дим або чути дивний запах.

Це може стати причиною пожежі чи ураження електричним струмом.



- Якщо ви не плануєте використовувати виріб упродовж тривалого часу, від'єднайте від нього кабель живлення. Накопичення пилу може спричинити займання, а погіршення рівня ізоляції — витік струму, ураження струмом або пожежу.



- Оберегайте виріб від потрапляння крапель або бризок рідини; не ставте на нього предмети, заповнені рідиною, наприклад вази.

## УВАГА



- Встановлюйте виріб у місцях, де немає випромінювання радіохвиль.



- Зовнішня антена повинна знаходитися на достатній відстані від лінії живлення, щоб вона не торкалася їх, навіть якщо падатиме. Це може призвести до ураження електричним струмом.

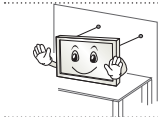

- Не встановлюйте виріб на нестійких поличках або похилих поверхнях. Крім того, не встановлюйте виріб у місцях із вібрацією або місцях, які не підтримують його повністю. Інакше виріб може впасти чи перевернутися, через що можна травмуватися або пошкодити його.



- У разі встановлення телевізора на підставку потрібно вжити відповідних заходів, щоб він не впав. Інакше виріб може перевернутися, що може призвести до травм.



- Щоб прикріпити виріб до стіни, під'єднайте до його задньої панелі стандартний кронштейн VESA (продається окремо). Щоб телевізор не впав, надійно закріпіть настінний кронштейн (продається окремо).

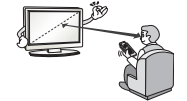

- Використовуйте лише ті аксесуари/додаткові приладдя, які вказано виробником.
- У разі встановлення антени зверніться до кваліфікованої особи. Це може спричинити пожежу або ураження електричним струмом.

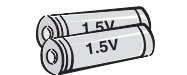

- Дивитися телевізор рекомендується із відстані, яка щонайменше в 2-7 разів перевищує діагональ екрана. Тривалий телеперегляд може призвести до розфокусування зору.

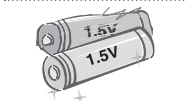

- Використовуйте лише батареї вказаного типу. Інакше можна пошкодити пульт дистанційного керування.



- Не використовуйте одночасно нові та старі батареї. Це може призвести до їх перегрівання і витікання із них електроліту.



- Стежте, щоб між пультом дистанційного керування та його сенсором на виробі не було перешкод.

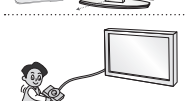

- Сигнал пульта дистанційного керування може перериватися сонячним світлом або іншим потужним світлом. У такому разі затемніть кімнату.

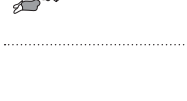

- Під'єднуючи зовнішні пристрої, такі як ігрові відеоприставки, використовуйте кабелі достатньої довжини. Інакше виріб може впасти чи перевернутися, через що можна травмуватися або пошкодити його.



- Не вмикайте та не вимикайте вириб, вставляючи штекер у розетку і виймаючи його (не використовуйте штекер як перемикач). Це може спричинити механічне пошкодження або ураження електричним струмом.

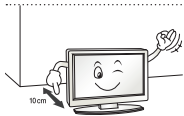

- Для запобігання перегріванню виробу дотримуйтесь поданих нижче інструкцій зі встановлення.
  - Відстань між виробом і стіною має становити не менше 10 см.
  - Не встановлюйте вириб у місці без вентиляції (наприклад, на книжкову полицю або в сервант).
  - Не встановлюйте вириб на килим або подушку.
  - Слідкуйте, щоб вентиляційні отвори не було накрито скатертиною чи занавіскою.
 Інакше може виникнути пожежа.

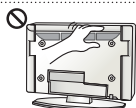

- Якщо телевизор увімкнено довгий час, не торкайтеся вентиляційних отворів, оскільки вони можуть нагріватися. Це не впливає на функціональність чи робочі характеристики виробу.

- Час від часу оглядайте кабель пристрою і в разі виявлення пошкоджень чи зношення від'єднайте його і скористайтеся послугами спеціаліста для заміни його ідентичним кабелем.



- Стежте, щоб на контактах вилки і на розетці не збирався пил. Це може спричинити пожежу.

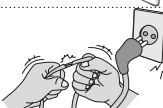

- Оберегайте кабель від фізичних чи механічних пошкоджень. Стежте, щоб він не перекручувався, не заплутувався, не торкався гострих предметів, не затискався дверима і не лежав під ногами. Особливо стежте за штекерами, розетками та місцем під'єднання кабелю до пристрою.



- Не натискайте на панель пристрою пальцями або гострими предметами (нігтем, олівцем чи ручкою) і не дряпайте її.



- Не торкайтеся екрана та не тримайте на ньому палець (пальці) тривалий період часу. Це може спричинити тимчасові викривлення зображення на екрані.



- У разі чищення виробу та його компонентів спочатку від'єднайте його від електромережі, а потім протріть м'якою ганчіркою. Не застосовуйте надмірної сили під час чищення. Це може спричинити появу подряпин або зміну кольору. Не розпилюйте на вириб воду та не протирайте його мокрою ганчіркою. У жодному разі не використовуйте засоби для чищення скла та автомобілів, засоби для чищення промислового призначення, абразивні засоби для чищення, віск, бензол, спирт та інші засоби, які можуть пошкодити вириб і його екран. Недотримання цієї вимоги може призвести до виникнення пожежі, ураження електричним струмом або пошкодження виробу (деформації, корозії чи ламавання).

- Поки пристрій підключено до розетки змінного струму, на нього постійно подається живлення, навіть якщо перемикач живлення на пристрої переведено в положення "вимкнено".



- Щоб від'єднати кабель, візьміть за штекер і вийміть його. Якщо дроти всередині кабелю живлення роз'єднано, може виникнути пожежа.



- Перед переміщенням виробу спочатку вимкніть живлення. Потім від'єднайте кабелі живлення, кабелі антени та всі кабелі, які використовуються для під'єднання. Телевізор або кабель живлення може бути пошкоджено, що може призвести до виникнення пожежі чи ураження електричним струмом.





- Переносьте та розпакуйте виріб удвох, оскільки він важкий. Інакше можна травмуватися.



- Для очищення внутрішніх компонентів виробу раз на рік звертайтеся до сервісного центру. Накопичення пилу всередині може спричинити механічне пошкодження.



- Якщо виникає потреба в обслуговуванні, звертайтеся до кваліфікованих спеціалістів. Обслуговування необхідне в разі пошкодження виробу або його частини, наприклад, кабелю живлення або вилки, розлиття рідини або потрапляння сторонніх предметів у виріб, впливу дощу або підвищеної вологи, порушення належної роботи або падіння.



- Якщо виріб є холодним на дотик, після його вмикання може спостерігатися незначне мерехтіння. Це звичне явище, і воно не є ознакою несправності.



- Екран – це високотехнологічний виріб із роздільною здатністю від двох до шести мільйонів пікселів. На екрані можна побачити маленькі чорні точки та/або яскраві кольорові точки (червоні, блакитні чи зелені) з концентрацією 1 частини на мільйон. Це не є ознакою несправності виробу та не впливає на його роботу і надійність. Таке явище також спостерігається у виробках інших виробників і не передбачає заміну або повернення грошей.



- Яскравість і колір екрана можуть різнитися залежно від вашого місцезнаходження під час перегляду (зліва/справа/вгорі/внизу). Це характерно для екрана. Це явище не пов'язане з роботою виробу і не є ознакою несправності.



- Тривале відтворення статичного зображення на екрані (наприклад, логотипу увімкненого каналу, екранного меню, зображення із відеогри) може пошкодити його, спричинивши появу залишкового зображення. Гарантія не поширюється на пошкодження, пов'язані з цим явищем. Уникайте відображення нерухомих зображень на екрані протягом тривалого часу (2 або більше годин для рідкокристалічних дисплеїв; 1 або більше годин для плазмових панелей). Крім того, якщо тривалий час використовувати формат кадру 4:3, залишкове зображення може з'явитися на краях екрана. Таке явище також спостерігається у виробках інших виробників і не передбачає заміну або повернення грошей.

#### • Чути шум

Звук потріскування: звук потріскування, який чути під час перегляду телепрограм або вимикання телевізора, спричинений тепловим стисненням пластмаси через зміну температури та вологості. Це звичайний звук для виробів, у яких використовується теплова деформація. Електрична схема гуде/панель дзижчить: тихий шум виникає у схемі, яка перемикається з великою швидкістю та пропускає струм великої сили для роботи продукту. Він відрізняється залежно від виробу.

Цей звук не впливає на роботу та надійність виробу.

**! ПРИМІТКА**

- Зображення може дещо відрізнятись від реального вигляду вашого телевізора.
- Екранне меню телевізора може дещо відрізнятись від зображеного у цьому посібнику.
- Доступні меню та параметри можуть відрізнятись залежно від використовуваного джерела вхідного сигналу та моделі пристрою.
- У майбутньому до цього телевізора можуть бути додані нові функції.
- Для зменшення споживання електроенергії телевізор можна перевести в режим очікування. Також для економії електроенергії телевізор слід вимикати, коли протягом певного часу його ніхто не дивитиметься.
- За рахунок зниження рівня яскравості зображення під час перегляду телепрограм можна значно зменшити споживання електроенергії та експлуатаційні витрати.

УКРАЇНСЬКА

**ПРОЦЕДУРА ВСТАНОВЛЕННЯ**

- 1 Відкрийте упаковку та перевірте, чи всі приладдя в комплекті.
- 2 Під'єднайте підставку до телевізора.
- 3 Під'єднайте зовнішній пристрій до телевізора.

**ВСТАНОВЛЕННЯ ТА ПІДГОТОВКА****Розпакування**

Перевірте наявність перелічених елементів в упаковці. Якщо якогось компонента бракує, зверніться до місцевого постачальника, у якого Ви придбали виріб. Зображення в цьому посібнику можуть відрізнятись від дійсного вигляду виробу чи певного елемента.

**! УВАГА**

- Не використовуйте неліцензійне приладдя для забезпечення безпеки та для продовження терміну використання виробу.
- На будь-які пошкодження або травми, які виникли внаслідок використання неліцензійних компонентів, гарантія не поширюється.
- На деяких моделях до екрана прикріплено тонку плівку, яку не можна знімати.





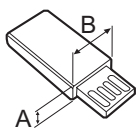
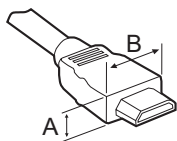

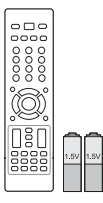
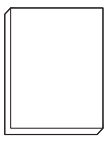
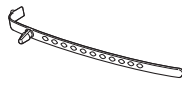
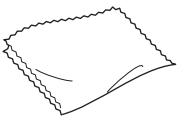

**! ПРИМІТКА**

- Комплектація виробу може дещо відрізнятись залежно від моделі.
- Характеристики виробу або зміст цього посібника може бути змінено без попередження у зв'язку із вдосконаленням виробу.
- Для нормального під'єднання кабелів HDMI та пристроїв USB товщина зовнішнього обрамлення роз'ємів не повинна перевищувати 10 мм, а ширина – 18 мм. Якщо USB-кабель або USB-пристрій неможливо вставити в USB-роз'єм телевізора, скористайтеся кабелем-подовжувачем, який підтримує роз'єм USB 2.0.

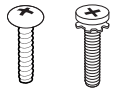

\*A ≤ 10 мм

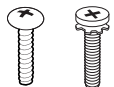
\*B ≤ 18 мм

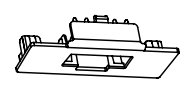
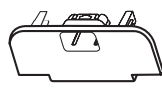
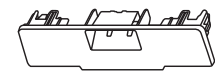
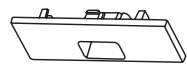
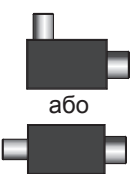
|   |   |   |   |
|---|---|---|---|
|    | <p><b>Пульт дистанційного керування і батареї (AAA)</b><br/>(Див. с. 20)</p>                                      |    | <p><b>Посібник користувача</b></p>  |
|    | <p><b>Фіксатор для кабелів</b><br/>(залежно від моделі)<br/>(Див. с. А-6)</p>                                     |    | <p><b>Ганчірка для чищення</b><br/>(залежно від моделі)<br/>Витирайте нею пил на корпусі.</p>   |
|    | <p><b>Адаптер постійного струму</b><br/>(Тільки 19/22/26LS35**)<br/>(Див. с. В-3)</p>                             |    | <p><b>Гвинти для підставки</b><br/>2EA, P4 x 16<br/>(Тільки 19/22LS35**)<br/>(Див. с. А-3)</p>  |
|   | <p><b>Гвинти для підставки</b><br/>2EA, M4 x 14 (Тільки 26LS35**)<br/>(Див. с. А-3)</p>                           |   | <p><b>Гвинти для підставки</b><br/>4EA, P4 x 16<br/>4EA, M4 x 14<br/>(Тільки 32LS35**, 42LS345*, 42LS341*, 42LS348*)<br/>(Див. с. А-3, А-5)</p> |
|  | <p><b>Гвинти для підставки</b><br/>8EA, M4 x 20<br/>(Тільки 26/32/42CS46**, 32/42LS340*)<br/>(Див. с. А-4)</p>    |  | <p><b>Гвинти для підставки</b><br/>2EA, P4 x 16<br/>4EA, M4 x 20<br/>(Тільки 32LS345*, 32LS341*, 32LS348*)<br/>(Див. с. А-5)</p>                |
|  | <p><b>Гвинт для встановлення на столі</b><br/>(Тільки 32LS35**, 26/32/42CS46**, 32/42LS34**)<br/>(Див. с. 17)</p> |  | <p><b>Кабель живлення</b></p>   |
|  | <p><b>Захисна кришка</b><br/>(Тільки 26CS46**)<br/>(Див. с. А-7)</p>  |  | <p><b>Захисна кришка</b><br/>(Тільки 32CS46**, 32LS340*)<br/>(Див. с. А-7)</p>  |
|  | <p><b>Захисна кришка</b><br/>(Тільки 42CS46**, 42LS340*)<br/>(Див. с. А-7)</p>                                    |  | <p><b>Захисна кришка</b><br/>(Тільки 32LS345*, 32LS341*, 32LS348*)<br/>(Див. с. А-7)</p>  |
|  | <p><b>Ізолятор</b><br/>(залежно від моделі)<br/>(Див. с. 13)</p>  |   |   |

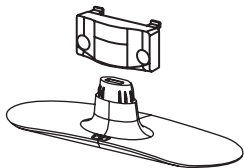

**Кронштейн підставки / основа підставки**  
(лише 19/22/26LS35\*\*)  
(Див. с. А-3)

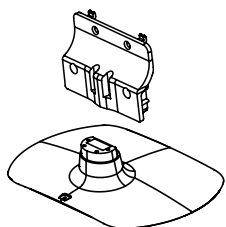

**Кронштейн підставки / основа підставки**  
(лише 32LS35\*\*)  
(Див. с. А-3)

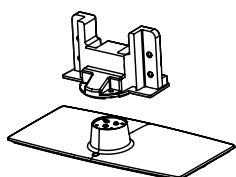

**Кронштейн підставки / основа підставки**  
(лише 26CS46\*\*)  
(Див. с. А-4)

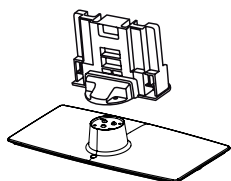

**Кронштейн підставки / основа підставки**  
(лише 32/42CS46\*\*, 32/42LS340\*)  
(Див. с. А-4)

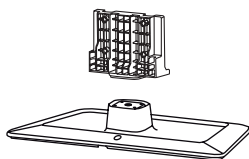

**Кронштейн підставки / основа підставки**  
(лише 32LS345\*, 32LS341\*, 32LS348\*)  
(Див. с. А-5)

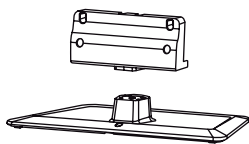

**Кронштейн підставки / основа підставки**  
(лише 42LS345\*, 42LS341\*, 42LS348\*)  
(Див. с. А-5)

## ! ПРИМІТКА

- Посібник зі встановлення антенного ізолятора
  - Його слід використовувати для встановлення телевізора у місцях, де є різниця напруг між телевізором і заземленням антени.
    - » Якщо є різниця напруг між телевізором і заземленням антени, то контакти антени можуть нагріватися і спричинити нещасний випадок.
  - Можна підвищити безпеку телеперегляду, ефективно усунувши надлишок напруги з антени. Рекомендується кріплення ізолятора до стіни. Якщо його неможливо прикріпити до стіни, тоді примонтуйте його до телевізора. Постарайтеся не від'єднувати ізолятор антени після встановлення.
  - Перед запуском перевірте, чи підключена антена.

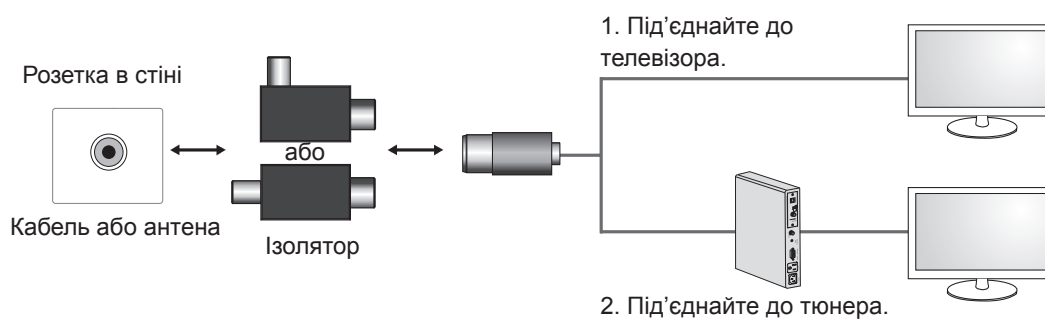

Під'єднайте один кінець ізолятора до кабелю або гнізда антени, а інший до телевізора або тюнера.

“Обладнання, під'єднане до захисного заземлення будинку через електромережу або через інше обладнання, під'єднане до захисного заземлення, а також до розподільної системи за допомогою коаксіального кабелю, за деяких обставин може створювати ризик пожежі. Тому під'єднання до кабельної розподільної мережі слід здійснювати через пристрій, що забезпечує електроізоляцію нижче визначеного частотного діапазону (гальванічний ізолятор, див. EN 60728-11).”

Під час використання радіочастотного ізолятора можуть спостерігатися незначні втрати чутливості сигналу.

 **УВАГА**

- Довідник із підключення кабелю живлення
- Якщо кабель живлення, який додається до телевізора, виглядає як на малюнку нижче, упевніться, що кабель під'єднано у правильному напрямку.

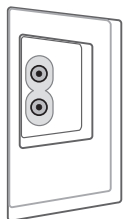

Телевізор

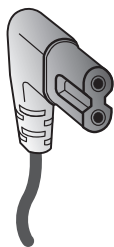

Кабель живлення

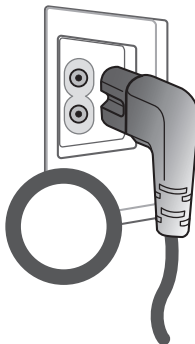

Правильно

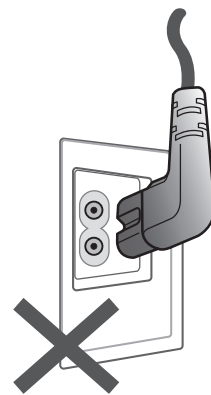

Неправильно

## Частини та кнопки

Тип А : 19/22/26/32LS35\*\*, 26/32/42CS46\*\*,  
32/42LS340\*

Тип В : 32/42LS345\*, 32/42LS341\*,  
32/42LS348\*

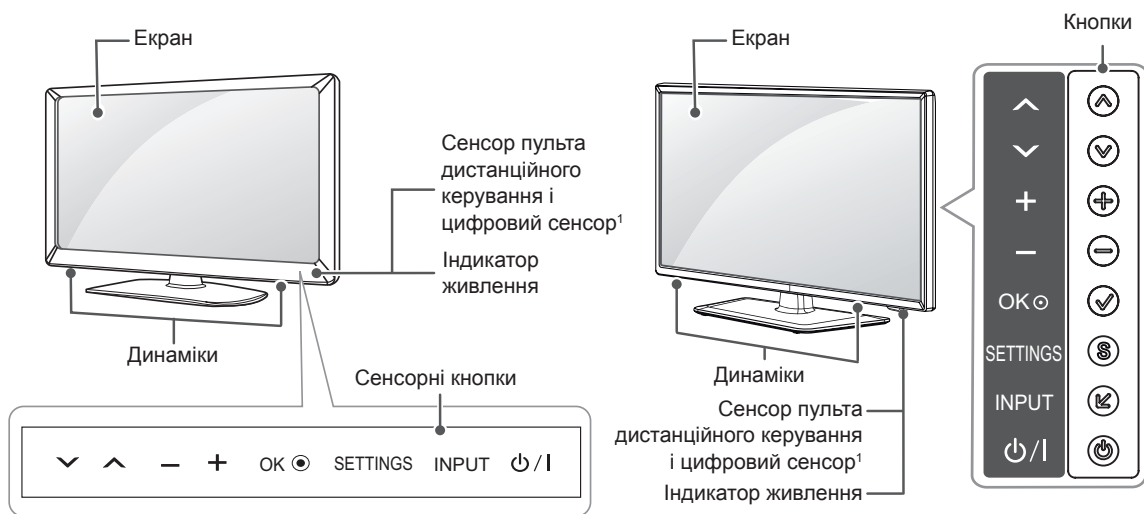

УКРАЇНСЬКА

| Кнопка             |       | Опис  |
|--------------------|-------|---|
| Тип А <sup>2</sup> | Тип В |   |
| ∨ ^                | ^ ∨   | Почергове перемикання збережених каналів.                               |
| - +                | + -   | Регулювання рівня гучності.   |
| OK ●               | ✓     | Вибір виділеного параметра меню або підтвердження введених даних.       |
| SETTINGS           | S     | Доступ до головного меню або збереження введених даних і вихід із меню. |
| INPUT              | ↵     | Зміна джерела вхідного сигналу.   |
| ⏻ / I              | ⏻     | Увімкнення або вимкнення живлення.                                      |

- 1 Цифровий сенсор використовується для налаштування якості та яскравості зображення відповідно до умов оточення.
- 2 Кнопки типу А є сенсорними і спрацьовують, якщо до них просто торкнутись пальцем.

## Піднімання та перенесення телевізора

Перш ніж піднімати чи переносити телевізор, незалежно від його типу чи розміру, прочитайте подані нижче вказівки; викладена далі інформація дозволить попередити пошкодження телевізора чи появу подряпин, а також дасть змогу безпечно транспортувати пристрій.



### УВАГА

- Не торкайтеся екрана, оскільки таким чином його можна пошкодити.
- Транспортувати телевізор найкраще в коробці або пакувальних матеріалах, у яких телевізор доставлено.
- Перш ніж переносити чи піднімати телевізор, від'єднайте кабель живлення та всі інші кабелі.
- Тримайте телевізор екраном від себе, щоб не пошкодити його.

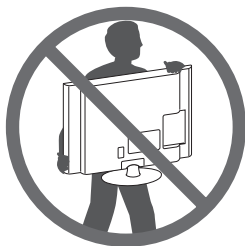

- Міцно тримайте телевізор за корпус вгорі та знизу. У жодному разі не тримайте пристрій за прозору частину, динамік чи сітку динаміка.

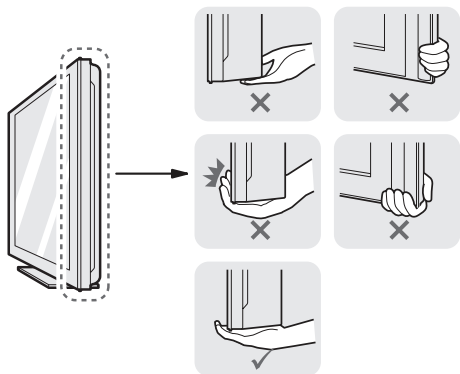

- Щоб перенести великий телевізор, потрібно щонайменше 2 людини.
- Переносячи телевізор у руках, тримайте його так, як показано на малюнку нижче.

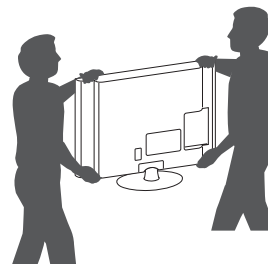

- Переносьте телевізор обережно, без різких струсів і сильних вібрацій.
- Коли переносите телевізор, тримайте його вертикально, ніколи не перевертайте на бік і не нахильте праворуч чи ліворуч.



## Встановлення на столі

- 1 Підніміть телевизор і поставте його вертикально на столі.
  - Для належної вентиляції відстань від монітора до стіни має становити не менше 10 см.

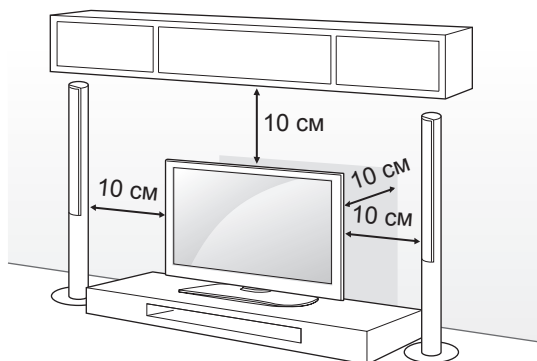

- 2 Під'єднайте кабель живлення до розетки.



### УВАГА

- Не ставте телевизор поблизу джерел тепла, оскільки це може призвести до пожежі або інших пошкоджень.

## Кріплення телевизора до столу

(Лише 32LS35\*\*, 26/32/42CS46\*\*, 32/42LS34\*\*)  
 Телевизор можна прикріпити до столу, щоб він не впав уперед, не зазнав пошкоджень і не травмував оточуючих.  
 Щоб прикріпити телевизор до столу, вставте та закрутіть гвинт, який додається, в отвір на тильній стороні підставки.

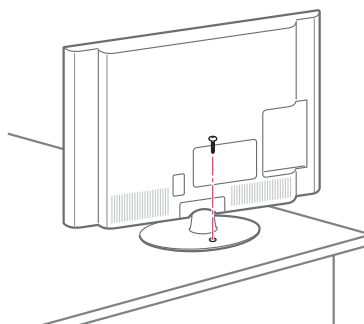

### ПОПЕРЕДЖЕННЯ

- Щоб телевизор не перевернувся, його слід міцно прикріпити до підлоги або стіни, як зазначено в інструкції зі встановлення. Якщо телевизор перекинути, ним трусити чи розгойдувати, це може спричинити травмування користувача.

## Регулювання кута телевизора для зручного перегляду

(Лише 32/42CS46\*\*, 32/42LS340\*)  
 Щоб вибрати оптимальне положення екрана для перегляду, можна повернути телевизор у межах 20 градусів праворуч або ліворуч.

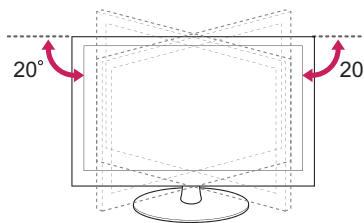

### УВАГА

- Регулюючи кут, будьте обережні, щоб не поранити пальці.
- » Якщо притиснути руку або пальці, можна травмуватися. Якщо виріб нахилити надто сильно, він може впасти, спричинивши пошкодження або травмування.

**Кріплення телевізора до стіни**

(Доступно не для всіх моделей).

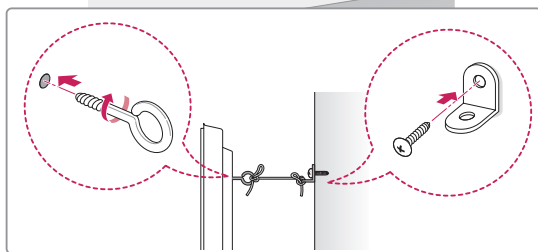
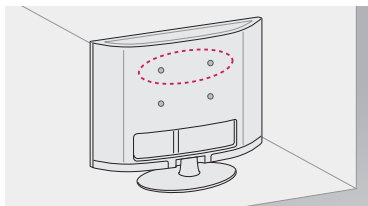

- 1 Надійно вкрутіть гвинти з кільцями або звичайні шурупи з кронштейнами позаду телевізора.
  - Якщо в отвори для гвинтів із кільцями вкручено інші гвинти, викрутіть їх.
- 2 Прикріпіть кронштейни до стіни за допомогою шурупів.  
Кронштейни мають бути розташовані на стіні приблизно навпроти гвинтів із кільцями на задній панелі телевізора.
- 3 За допомогою міцного шнура прив'яжіть гвинти з кільцями до кронштейнів на стіні. Шнур має натягуватися горизонтально, перпендикулярно до стіни.

**УВАГА**

- Слідкуйте, щоб діти не вилазили на телевізор і не виснули на ньому.

**ПРИМІТКА**

- Ставте телевізор тільки на стійку та міцну підставку або шафку, яка витримає вагу телевізора.
- Кронштейни, шурупи та шнури для кріплень не входять до комплекту поставки з ТВ. Якщо ви хочете придбати ці аксесуари, зверніться до локальних постачальників.

**Використання системи безпеки "Кенсінгтон"**

(залежно від моделі)

Гніздо для під'єднання системи безпеки "Кенсінгтон" розташоване на задній панелі телевізора. Детальніше про встановлення та використання цієї системи читайте в посібнику до системи безпеки "Кенсінгтон" або на веб-сайті <http://www.kensington.com>.

За допомогою кабелю системи безпеки "Кенсінгтон" прикріпіть телевізор до столу.

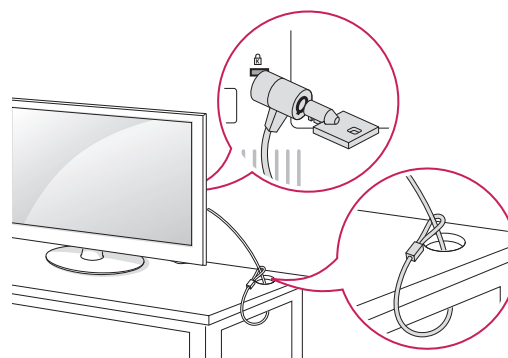

## Встановлення на стіні

Обережно прикріпіть настінний кронштейн, що продається окремо, до задньої панелі телевізора, після чого надійно закріпіть його на міцній стіні, перпендикулярно до підлоги. З питань кріплення телевізора до інших будівельних матеріалів зверніться до кваліфікованого майстра.

Компанія LG радить залучати до встановлення телевізора на стіні кваліфікованого спеціаліста.

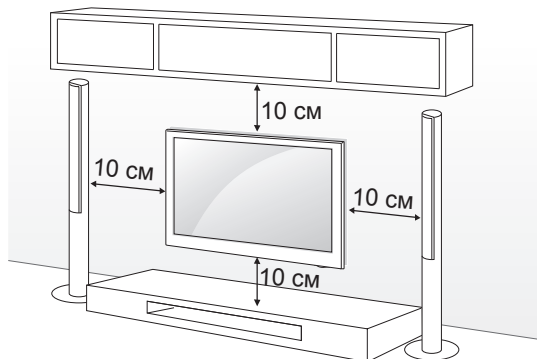

Використовуйте тільки гвинти та настінні кронштейни стандарту VESA. Стандартні розміри наборів для настінного кріплення описано в таблиці нижче.

### Приладдя, яке не входить у комплект (настінний кронштейн)

|                            |                    |                                 |
|----------------------------|--------------------|---------------------------------|
| <b>Модель</b>              | 19/22/26LS35**     | 32LS35**, 26/32CS46**, 32LS34** |
| <b>VESA (A x B)</b>        | 100 x 100          | 200 x 100                       |
| <b>Стандартний гвинт</b>   | M4                 | M4                              |
| <b>Кількість гвинтів</b>   | 4                  | 4                               |
| <b>Настінний кронштейн</b> | LSW100B<br>        | LSW100B<br>                     |
| <b>Модель</b>              | 42CS46**, 42LS34** |                                 |
| <b>VESA (A x B)</b>        | 200 x 200          |                                 |
| <b>Стандартний гвинт</b>   | M6                 |                                 |
| <b>Кількість гвинтів</b>   | 4                  |                                 |
| <b>Настінний кронштейн</b> | LSW200BX<br>       | LSW220BX<br>                    |

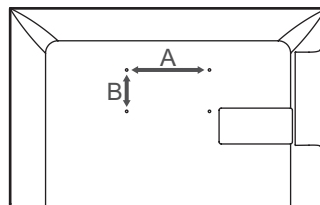

### УВАГА

- Перед встановленням або перенесенням телевізора обов'язково від'єднайте кабель живлення. Недотримання цієї вимоги може призвести до ураження електричним струмом.
- Якщо встановити телевізор на стелі або похилій стіні, він може впасти та спричинити серйозні травми. Використовуйте лише настінне кріплення, рекомендоване компанією LG. Із питаннями щодо встановлення звертайтеся за місцем придбання монітора або до кваліфікованого спеціаліста.
- Не затягуйте гвинти надміру, адже це може призвести до пошкодження телевізора та втрати гарантії.
- Використовуйте тільки гвинти та настінні кріплення стандарту VESA. Гарантія на цей виріб не поширюється на будь-які пошкодження чи травми, що виникли через неналежне використання або використання невідповідного приладдя.

### ПРИМІТКА

- Використовуйте гвинти, вказані у списку характеристик стандартних гвинтів VESA.
- Набір для настінного кріплення містить посібник зі встановлення та всі необхідні частини.
- Настінний кронштейн продається окремо. Додаткове приладдя можна придбати в місцевого дилера.
- Залежно від настінного кріплення довжина гвинтів може відрізнятися. Використовуйте гвинти належної довжини.
- Детальніше читайте в посібнику, що додається до настінного кронштейна.

## ПУЛЬТ ДИСТАНЦІЙНОГО КЕРУВАННЯ

У цьому посібнику описано кнопки пульта дистанційного керування. Уважно прочитайте цей посібник і використовуйте телевізор належним чином. Для заміни батарей відкрийте кришку відсіку для батарей, замініть батареї (1,5 В ААА), вставляючи їх з урахуванням полярності (позначки ⊕ та ⊖ всередині відсіку) і закрийте кришку відсіку. Щоб вийняти батареї, виконайте ті самі дії у зворотному порядку.

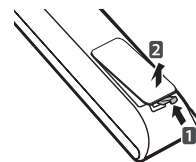

### УВАГА

- Не використовуйте одночасно старі та нові батареї, інакше можна пошкодити пульт дистанційного керування.

Натискаючи кнопки, спрямовуйте пульт дистанційного керування на сенсор дистанційного керування на телевізорі.

УКРАЇНСЬКА

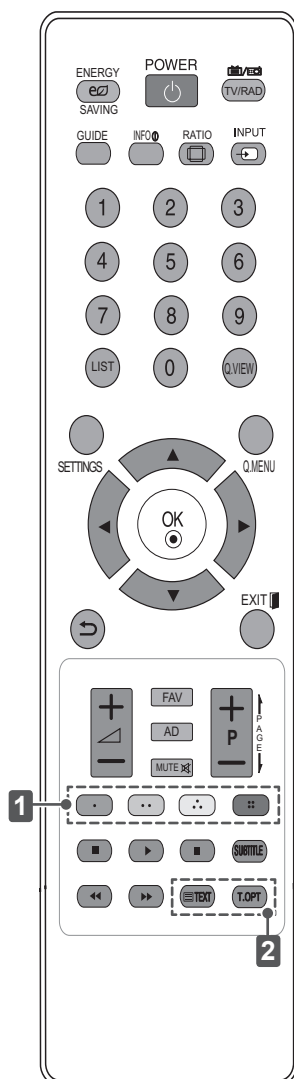

|   |  |
|---|--|
| ENERGY SAVING   | Регулювання яскравості зображення для зменшення споживання електроенергії                    |
| TV / RAD  | Вибір каналу радіо-, телемовлення або цифрового мовлення.                                    |
| GUIDE   | Виклик довідника програм.  |
| INFO  | Перегляд інформації поточної програми та екрана.   |
| RATIO   | Зміна формату зображення на екрані.  |
| INPUT   | Зміна джерела вхідного сигналу.  |
| LIST  | Доступ до списку збережених програм.   |
| Q.VIEW  | Повернення до попереднього каналу.   |
| SETTINGS  | Доступ до головних меню.   |
| Q.MENU  | Повернення до попереднього каналу.   |
| <b>Навігаційні кнопки</b><br>(вгору/донизу/ліворуч/праворуч)            | Переміщення пунктами меню та параметрами.  |
| OK  | Вибір пункту чи параметра меню та підтвердження вибору                                       |
|   | Повернення до попереднього рівня.  |
| EXIT  | Вихід з екранного меню та повернення до режиму перегляду телепрограм.                        |
| FAV   | Доступ до списку вибраних каналів.   |
| AD  | Вмикання і вимикання функції звукового опису.  |
| PAGE  | Перехід до попереднього чи наступного екрана.  |
| <b>1 Кольорові кнопки</b><br>( : червона,  : зелена,  : жовта,  : синя) | Доступ до певних функцій у деяких меню.  |
| <b>SUBTITLE</b>   | Виклик вибраних вами субтитрів у цифровому режимі.   |
| <b>Кнопки керування</b><br>( ,  ,  ,  ,  )                              | Для керування меню МОЇ МУЛЬТИМЕДІЙНІ ДАНІ або сумісними пристроями SIMPLINK (USB, SIMPLINK). |
| <b>2 КНОПКИ РЕЖИМУ ТЕЛЕТЕКСТУ</b>                                       | Ці кнопки використовуються для управління телетекстом.                                       |

## РОЗВАГИ

(залежно від моделі)

Зображення може дещо відрізнятися від реального вигляду вашого телевізора.

### Підключення дротової мережі



УКРАЇНЬКА

### НАЛАШТУВАННЯ МЕРЕЖІ

- 1 Натисніть кнопку **SETTINGS** щоб відкрити головні меню.
- 2 Виберіть пункт **МЕРЕЖА** → **Налаштування мережі**.

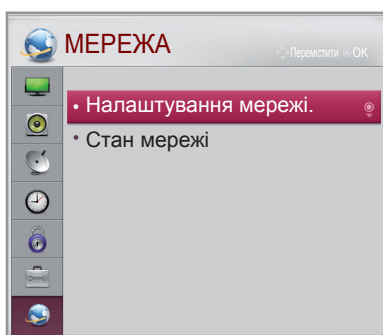

- 3 Натисніть кнопку **Запустити підключення**.



- 4 Пристрій автоматично почне підключатися до доступної мережі.

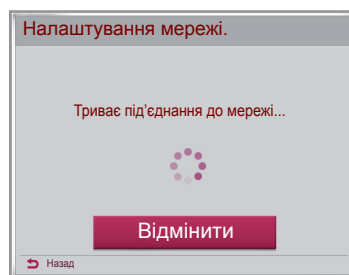

- 5 З'явиться підключена мережа. Щоб підтвердити її підключення, натисніть кнопку **Завершити**.

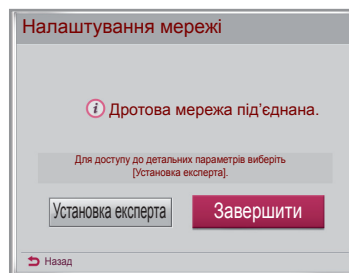

# ВИКОРИСТАННЯ ПОСІБНИКА КОРИСТУВАЧА

Посібник користувача спрощує доступ до детальної інформації про телевізор.

- 1 Натисніть **SETTINGS**, щоб відкрити головне меню.
- 2 Натисніть **ЧЕРВОНУ** кнопку, щоб відкрити меню **Підтримка користувача**.
- 3 За допомогою навігаційних кнопок перейдіть до пункту **Довідник користувача** і натисніть **ОК**.

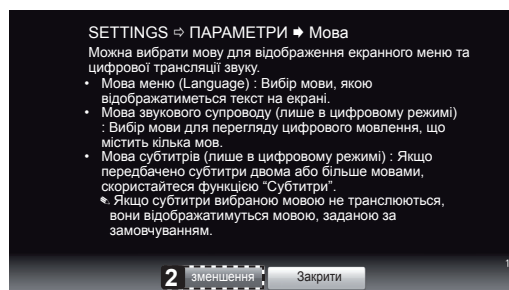
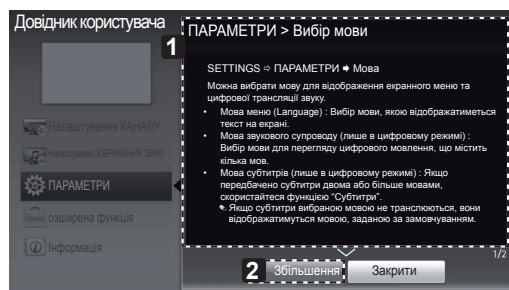

- 1 Опис вибраного меню.  
Переходити від однієї сторінки до іншої можна за допомогою кнопки **^/∨**.
- 2 Збільшення або зменшення екрана.

УКРАЇНСЬКА

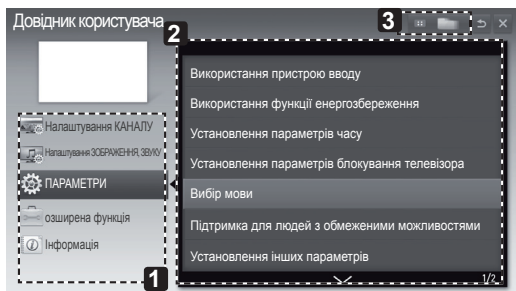
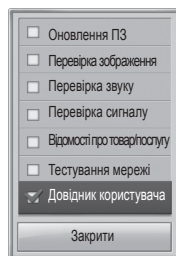
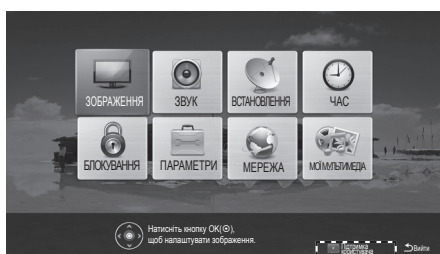

- 1 Вибір потрібної категорії.
- 2 Вибір потрібного пункту.  
Переходити від однієї сторінки до іншої можна за допомогою кнопки **^/∨**.
- 3 Пошук опису потрібної функції з покажчика.

## ОБСЛУГОВУВАННЯ

### Чищення телевізора

Для забезпечення найкращої роботи пристрою та для продовження терміну його використання рекомендовано регулярно чистити телевізор.



#### УВАГА

- Обов'язково спершу вимкніть телевізор, вийміть штепсель кабелю живлення з розетки та від'єднайте всі інші кабелі.
- Якщо ви не використовуєте телевізор тривалий час, вийміть штепсель кабелю живлення з розетки, щоб попередити виникнення можливих пошкоджень під час грози або стрибків напруги в електромережі.

### Екран, рамка, корпус і підставка

- Витираючи пил або незначні забруднення, використовуйте суху, чисту та м'яку ганчірку.
- Щоб усунути значніші забруднення, витирайте поверхню м'якою ганчіркою, змоченою у чистій воді або розчині м'якого миючого засобу. Після цього одразу витирайте поверхню сухою ганчіркою.



#### УВАГА

- Не торкайтеся екрана, оскільки таким чином його можна пошкодити.
- Не притискайте, не тріть і не вдаряйте поверхню екрана нігтями чи гострими предметами, оскільки її можна подряпати, що призведе до спотворення зображення.
- Не використовуйте хімічні речовини, оскільки вони можуть пошкодити виріб.
- Не розпилюйте рідини на поверхню виробу. Якщо всередину телевізора потрапить вода, це може спричинити пожежу, ураження електричним струмом або пошкодження телевізора.

### Кабель живлення

Регулярно витирайте пил та бруд, що збирається на кабелі живлення.

## УСУНЕННЯ НЕСПРАВНОСТЕЙ

| Проблема  | Вирішення  |
|---|--|
| Не вдається керувати телевізором за допомогою пульта дистанційного керування. | <ul style="list-style-type: none"> <li>• Перевірте сенсор пульта дистанційного керування на виробі та спробуйте ще раз.</li> <li>• Усуньте будь-які перешкоди між пультом дистанційного керування та телевізором.</li> <li>• Перевірте ресурс батарей та їх належне розташування (+ до ⊕, - до ⊖).</li> </ul>  |
| Немає зображення та звуку.  | <ul style="list-style-type: none"> <li>• Перевірте, чи виріб увімкнено.</li> <li>• Перевірте під'єднання кабелю живлення до розетки на стіні.</li> <li>• Перевірте, чи справна розетка, під'єднавши до неї інші пристрої.</li> </ul>   |
| Телевізор раптово вимикається.  | <ul style="list-style-type: none"> <li>• Перевірте налаштування режиму управління живленням. Може відбуватись збій подачі живлення.</li> <li>• Перевірте, чи увімкнено функцію автоматичного вимкнення в меню налаштування часу.</li> <li>• Якщо увімкнений телевізор не отримує сигналу, він автоматично вимкнеться через 15 хвилин бездіяльності.</li> </ul> |





# MAKING CONNECTIONS

- This section on MAKING CONNECTIONS mainly uses diagrams for the LS35\*\* models.

## Antenna connection

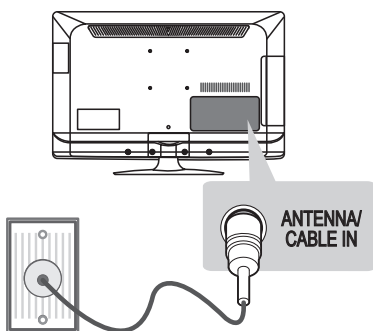

### English

Connect the TV to a wall antenna socket with an RF cable (75  $\Omega$ ).

### ! NOTE

- Use a signal splitter to use more than 2 TVs.
- If the image quality is poor, install a signal amplifier properly to improve the image quality.
- If the image quality is poor with an antenna connected, try to realign the antenna in the correct direction.
- An antenna cable and converter are not supplied.

### Русский

Подключите телевизор к настенной антенной розетке с помощью телевизионного кабеля (75 Ом).

### ! ПРИМЕЧАНИЕ

- Для подключения нескольких телевизоров используйте антенный разветвитель.
- При плохом качестве изображения правильно установите усилитель сигнала, чтобы обеспечить изображение более высокого качества.
- Если после подключения антенны качество изображения плохое, направьте антенну в правильном направлении.
- Антенный кабель и преобразователь в комплект поставки не входят.

### Қазақша

RF кабелі (75  $\Omega$ ) арқылы теледидарды қабырғадағы антенна ұясына жалғаңыз.

### ! ЕСКЕРТПЕ

- 2-ден көп ТД пайдалану үшін сигнал сплиттерін пайдаланыңыз.
- Егер бейне сапасы нашар болса, бейне сапасын жақсарту үшін сигнал күшейткішін тиісті түрде орнатыңыз.
- Егер антенна қосылған күйде бейне сапасы нашар болса, антеннаның бағытын түзетіңіз.
- Антенна кабелі және конвертер қамтамасыз етілмеген.

**Українська**

За допомогою кабелю для передачі радіочастотного сигналу під'єднайте телевізор до настінного гнізда для антени (75 Ом).



**ПРИМІТКА**

- Для під'єднання двох і більше телевізорів використовуйте розгалужувач сигналу.
- Якщо зображення низької якості, для його покращення встановіть підсилювач сигналу.
- Якщо під'єднано антену і якість зображення погана, спрямуйте її в сторону з належним прийомом сигналу.
- Кабель антени і перетворювач сигналу не додаються.

## Satellite dish connection

(Only satellite models)

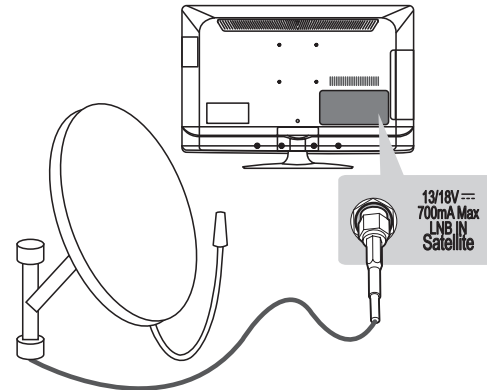

**English**

Connect the TV to a satellite dish to a satellite socket with a satellite RF cable (75  $\Omega$ ).

**Русский**

Подключите телевизионный кабель, подсоединенный к телевизору, к спутниковой антенной розетке (75 Ом).

**Қазақша**

Теледидарды жерсеріктің ұяшығына жерсерік RF кабелімен (75  $\Omega$ ) жалғаңыз.

**Українська**

Під'єднайте телевізор до гнізда супутникової антени за допомогою кабелю для передачі супутникового радіочастотного сигналу (75 Ом).

## Adapter connection

(Only 19/22/26LS35\*\*)

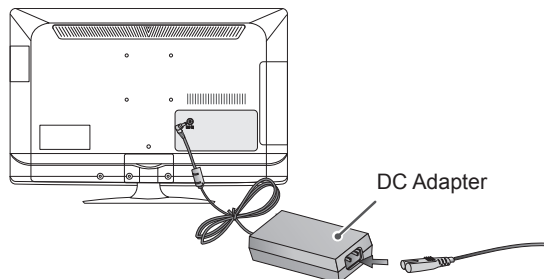

### English

1. Connect the antenna cable to the antenna input port on the TV.
2. Connect the DC adapter plug to the power input jack on the TV.
3. Connect the power cord to the DC adapter first, then plug the power cord into the wall power outlet.



### CAUTION

- Please be sure to connect the TV to the DC power adapter before connecting the TV's power plug to a wall power outlet.

### Русский

1. Подсоедините антенный кабель к входному гнезду антенны на телевизоре.
2. Подсоедините разъем адаптера питания переменного тока к гнезду питания на корпусе телевизора.
3. Подсоедините шнур питания вначале к адаптеру питания переменного тока, затем вставьте шнур питания в настенную сетевую розетку.



### ВНИМАНИЕ!

- Подключите телевизор к адаптеру питания переменного тока, перед тем как подключить шнур питания телевизора к розетке.

### Қазақша

1. Антенна кабелін теледидардағы антенна кірісінің портына жалғаңыз.
2. Тұрақты ток адаптерінің штепсельдік ұшын теледидардағы қуат кірісінің ұясына жалғаңыз.
3. Қуат сымын алдымен тұрақты ток адаптеріне жалғап, содан кейін оны қабырға розеткасына қосыңыз.



### ЕСКЕРТУ

- Теледидардың қуат сымын қабырғадағы розеткасына қоспас бұрын теледидарды тұрақты ток адаптеріне жалғаңыз.

### Українська

1. Підключіть кабель антени до гнізда антени на телевізорі.
2. Підключіть штекер адаптера постійного струму до роз'єму живлення на телевізорі.
3. Спочатку підключіть шнур живлення до адаптера постійного струму, потім вставте штепсель у розетку.



### УВАГА

- Підключіть телевізор до адаптера живлення змінного струму перед тим, як підключити кабель живлення телевізора до розетки.

## HDMI connection

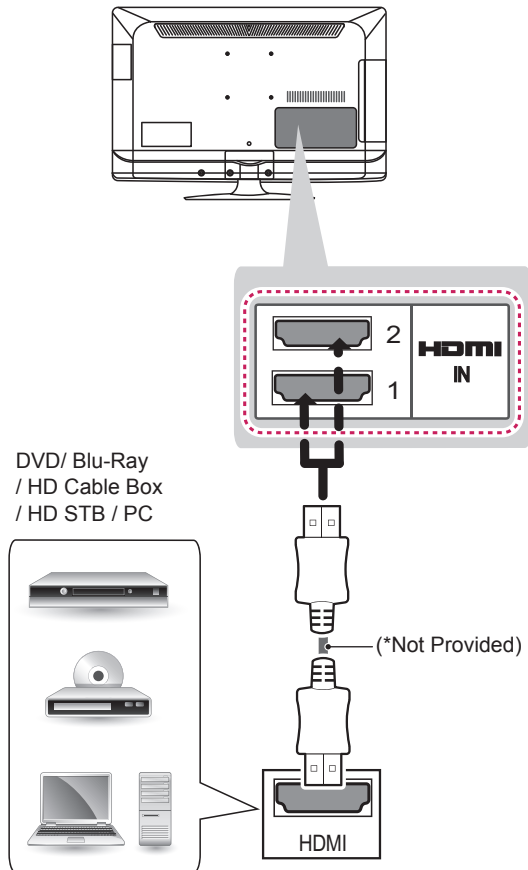

### English

Transmits the digital video and audio signals from an external device to the TV. Connect the external device and the TV with the HDMI cable as shown. Choose any HDMI input port to connect. It does not matter which port you use.

### NOTE

- It is recommended to use the TV with the HDMI connection for the best image quality.
- Use the latest High Speed HDMI™ Cable with CEC (Customer Electronics Control) function.
- High Speed HDMI™ Cables are tested to carry an HD signal up to 1080p and higher.
- Supported DTV Audio: MPEG, Dolby Digital, Dolby Digital Plus, HE-AAC
- Supported HDMI Audio format : Dolby Digital, PCM (Up to 192 KHz, 32k/44.1k/48k/88k/96k/176k/192k, DTS Not supported.)

### Русский

Передача цифровых видео и аудио сигналов от внешнего устройства на телевизор. Подключите внешнее устройство к телевизору с помощью кабеля HDMI, как показано на следующем рисунке.

Для подключения выберите любой входной порт HDMI. Используемый порт не имеет значения.

### ПРИМЕЧАНИЕ

- Для получения наилучшего качества изображения рекомендуется подключать телевизор через HDMI.
- Используйте высокоскоростной кабель HDMI™ самой последней версии с функцией CEC (Customer Electronics Control).
- Высокоскоростные кабели HDMI™ тестируются на способность передачи сигнала высокой четкости с разрешением до 1080p и выше.
- Поддерживаемый формат DTV Audio: MPEG, Dolby Digital, Dolby Digital Plus, HE-AAC
- Поддерживаемый формат HDMI Audio: Dolby Digital, PCM (до 192 кГц, 32к/44,1к/48к/88к/96к/176к/192к, DTS не поддерживается.)

**Қазақша**

Сандық бейне және дыбыс сигналдарын сыртқы құрылғыдан теледидарға жібереді. Келесі суретте көрсетілгендей сыртқы құрылғы мен теледидарды HDMI кабелімен жалғаңыз. Жалғау үшін кез келген HDMI кіріс портын таңдаңыз. Қай порт пайдаланылатыны маңызды емес.

**ЕСКЕРТПЕ**

- Кескін сапасын жақсарту үшін теледидарды HDMI байланысын орнатып пайдалану ұсынылады.
- CEC (Тұрмыстық электроника басқармасы) функциясымен ең жаңа жылдамдығы жоғары HDMI™ кабелін қолданыңыз.
- High Speed HDMI™ кабельдері тексеріліп, 1080 p және одан жоғары HD сигналды өткізетіні анықталған.
- Қолдау көрсетілетін DTV аудио: MPEG, Dolby Digital, Dolby Digital Plus, HE-AAC
- Қолдау көрсетілетін HDMI аудио пішімі: Dolby Digital, PCM (192 KHz, 32k/44.1k/48k/88k/96k/176k/192k дейін DTS үшін қолдау көрсетілмейді.)

**Українська**

Передає на телевизор цифровий відео- та аудіосигнал із зовнішнього пристрою. Під'єднайте зовнішній пристрій до телевизора за допомогою кабелю HDMI, як це зображено на малюнку. Для під'єднання скористайтеся будь-яким вхідним роз'ємом HDMI. Не важливо, який роз'єм використовувати.

**ПРИМІТКА**

- Для отримання найкращої якості зображення рекомендовано підключити телевизор через інтерфейс HDMI.
- Використовуйте найновіший високошвидкісний кабель HDMI™ із функцією CEC (Customer Electronics Control).
- Високошвидкісні кабелі HDMI™ розраховані для передавання сигналу високої чіткості до 1080p і вище.
- Підтримуваний аудіоформат цифрового телебачення: MPEG, Dolby Digital, Dolby Digital Plus, HE-AAC
- Підтримуваний аудіоформат HDMI: Dolby Digital, PCM (до 192 кГц, 32к/44.1к/48 к/88к/96к/176к/192к, формат DTS не підтримується).

## Component connection

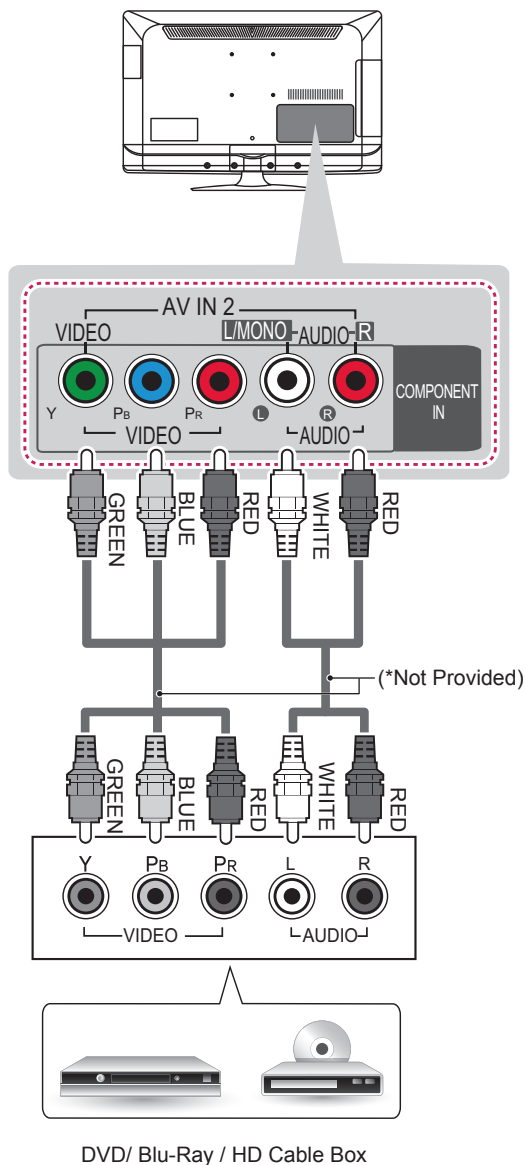

DVD/ Blu-Ray / HD Cable Box

### English

Transmits analog video and audio signals from an external device to the TV. Connect the external device and the TV with a component cable as shown.

### NOTE

- If cables are not installed correctly, it could cause this image to display in black and white or with distorted colours.

### Русский

Передача аналоговых видео- и аудиосигналов от внешнего устройства на телевизор. Подключите внешнее устройство к телевизору с помощью компонентного кабеля, как показано на следующем рисунке.

### ПРИМЕЧАНИЕ

- При неправильном подключении кабелей изображение может быть черно-белым или иметь искаженный цвет.

### Қазақша

Аналогтық бейне және аудио сигналдарын сыртқы құрылғыдан теледидарға жібереді. Келесі суретте көрсетілгендей сыртқы құрылғы мен теледидарды құрамдас кабельмен жалғаңыз.

### ЕСКЕРТПЕ

- Егер кабельдер дұрыс орнатылмаса, бейне қара және ақ түсте немесе бұрмаланған түсте көрсетілуі мүмкін.

### Українська

Передає на телевизор цифровий відео- та аудіосигнал із зовнішнього пристрою. Під'єднайте зовнішній пристрій до телевізора за допомогою компонентного кабелю, як це зображено на малюнку.

### ПРИМІТКА

- Якщо кабель не під'єднано належним чином, може відобразитись чорно-біле зображення або зображення зі спотвореними кольорами.

## Composite connection

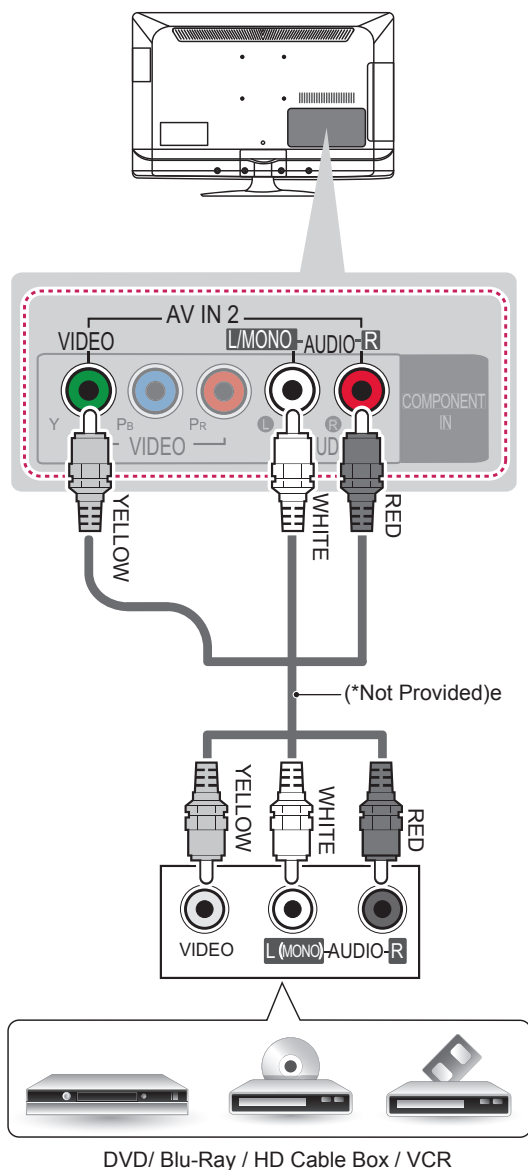

### Қазақша

Аналогтық бейне және аудио сигналдарын сыртқы құрылғыдан теледидарға жібереді. Келесі суретте көрсетілгендей, сыртқы құрылғы мен теледидарды құрамдас кабельмен жалғаңыз.

### Українська

Передає на телевізор цифровий відео- та аудіосигнал із зовнішнього пристрою. Під'єднайте зовнішній пристрій до телевізора за допомогою композитного кабелю, як це зображено на малюнку.

### English

Transmits analog video and audio signals from an external device to the TV. Connect the external device and the TV with the composite cable as shown.

### Русский

Передача аналоговых видео- и аудиосигналов от внешнего устройства на телевизор. Подключите внешнее устройство к телевизору с помощью композитного кабеля, как показано на следующем рисунке.

## USB connection

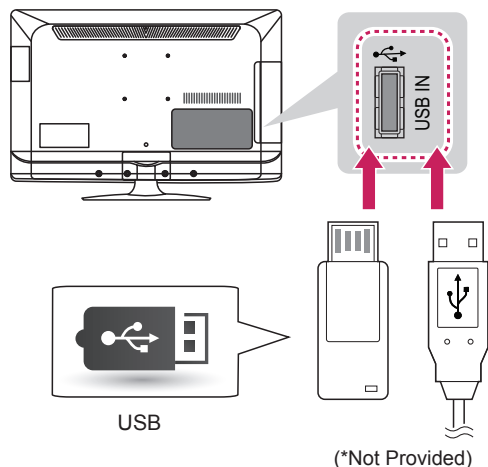

### English

Connect a USB storage device such as a USB flash memory, external hard drive, or a USB memory card reader to the TV and access the My media menu to use various multimedia files.

### Русский

Подключите к телевизору USB-устройство хранения данных, такое как устройство флэш-памяти USB, внешний жесткий диск или USB-устройство для чтения карт памяти и откройте меню «Мои мультимедиа», чтобы воспользоваться различными мультимедийными файлами.

### Қазақша

USB флэш жады, сыртқы қатты диск немесе USB жад картасын оқу құрылғысы сияқты USB жад құрылғыларын теледидарға жалғап, «Менің мультимедиа» мәзірі арқылы әртүрлі мультимедиа файлдарын пайдаланыңыз.

### Українська

Під'єднуйте до телевізора USB-накопичувачі, як наприклад флеш-пам'ять USB, зовнішній жорсткий диск або пристрій читання карт пам'яті USB, та використовуйте різні мультимедійні файли за допомогою меню «Мої мультимедиа».

## CI module connection

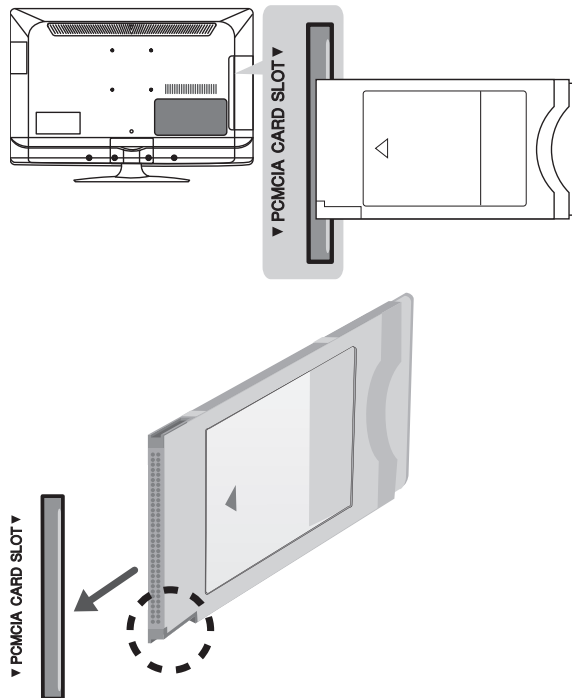

- Image shown may differ from your TV.

### English

View the encrypted (pay) services in digital TV mode. This feature is not available in all countries.



### NOTE

- Check if the CI module is inserted into the PCMCIA card slot in the right direction. If the module is not inserted properly, this can cause damage to the TV and the PCMCIA card slot.

### Русский

Просмотр зашифрованных (платных) служб в режиме цифрового ТВ. Эта функция доступна не во всех странах.



### ПРИМЕЧАНИЕ

- Проверьте, правильно ли установлен модуль CI в разъем для карты PCMCIA. Неправильная установка модуля может привести к повреждению телевизора и разъема для карты PCMCIA.



**Қазақша**

Шифрленген (ақылы) қызметтерді сандық теледидар режимінде көру. Бұл мүмкіншілік бүкіл елдерге тиісті емес.

**! ЕСКЕРТПЕ**

- CI модулінің PCMCIA карта ұясына дұрыс салынғанын тексеріңіз. Егер модуль сәйкесінше енгізілмесе, теледидар немесе PCMCIA карта ұяшығына зақым келуі мүмкін.

**Українська**

Дає змогу переглядати закодовані (платні) канали у режимі цифрового мовлення. Ця функція доступна не в усіх країнах.

**! ПРИМІТКА**

- Модуль стандартного інтерфейсу має бути встановлено у гнізді для карт PCMCIA у правильному напрямку. Якщо модуль не встановлено належним чином, це може призвести до пошкодження телевізора чи гнізда для карт PCMCIA.

**Euro Scart connection**

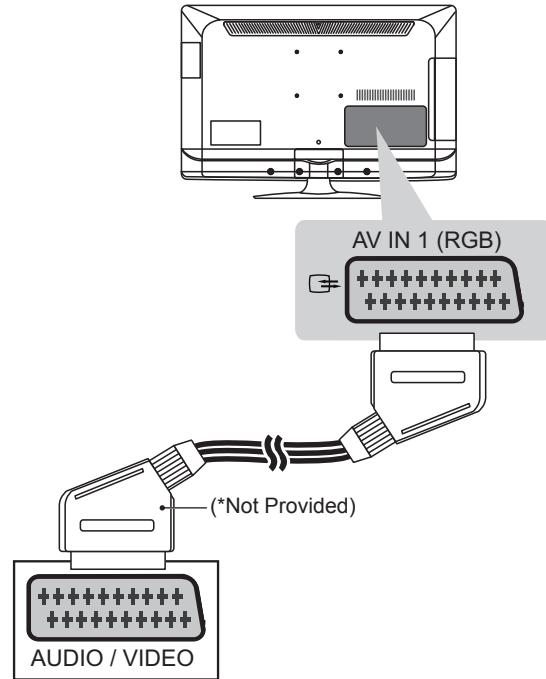

**English**

Transmits the video and audio signals from an external device to the TV set. Connect the external device and the TV set with the euro scart cable as shown. To display images by using progressive scan, make sure to use the euro scart cable.

| Current input mode \ Output Type | AV1 (TV Out <sup>1</sup> ) |
|----------------------------------|----------------------------|
| Digital TV                       | Digital TV                 |
| Analogue TV, AV                  | Analogue TV                |
| Component                        |                            |
| HDMI                             |                            |

1 TV Out : Outputs Analogue TV or Digital TV signals.

**! NOTE**

- Any Euro scart cable used must be signal shielded.

**Русский**

Для передачи аналоговых видео- и аудиосигналов от внешнего устройства на телевизор подключите внешнее устройство к телевизору с помощью кабеля Euro Scart, как показано на следующем рисунке.

| Тип выхода<br>Текущий режим ввода | AV1<br>(ТВ-выход <sup>1</sup> ) |
|-----------------------------------|---------------------------------|
| Цифровое ТВ                       | Цифровое ТВ                     |
| Аналоговое ТВ, AV                 | Аналоговое ТВ                   |
| Компонентный                      |                                 |
| HDMI                              |                                 |

1 ТВ-выход. Вывод аналогового или цифрового ТВ-сигнала.



**ПРИМЕЧАНИЕ**

- Используемый кабель Scart Euro должен иметь защиту сигнала.

**Қазақша**

Бейне және дыбыс сигналдарын сыртқы құрылғыдан теледидарға жібереді. Келесі суретте көрсетілгендей, сыртқы құрылғы және теледидарды Euro Scart кабелі арқылы жалғаңыз. Бейнелерді прогрессивту шолу функциясын қолдану арқылы көрсету үшін, Euro Scart кабелі пайдаланылғандығына көз жеткізіңіз.

| Шығыс түрі<br>Ағымдағы кіріс режимі | AV1<br>(TV Out <sup>1</sup> ) |
|-------------------------------------|-------------------------------|
| Сандық ТД                           | Сандық ТД                     |
| Analogue TV, AV                     | Аналогтық ТД                  |
| Component                           |                               |
| HDMI                                |                               |

1 ТД шығысы : Analogue TV немесе Digital TV сигналдарын шығарады.



**ЕСКЕРТПЕ**

- Кез келген Евро «Scart» кабелі сигналдан қорғалған болу керек.

**Українська**

Передає на телевизор аудіо- та відеосигнали із зовнішнього пристрою. З'єднайте зовнішній пристрій і телевизор за допомогою кабелю Euro Scart так, як це показано на малюнку. Щоб відобразити зображення за допомогою функції послідовної розгортки, використовуйте кабель Euro Scart.

| Тип виходу<br>Поточний режим вхідного сигналу | AV1<br>(телевізійний вихід <sup>1</sup> ) |
|---|---|
| Цифрове ТБ                                    | Цифрове ТБ                                |
| Аналогове ТБ, AV                              | Аналогове ТБ                              |
| Компонентний                                  |   |
| HDMI  |   |

1 Телевізійний вихід: виведення аналогових або цифрових телесигналів.



**ПРИМІТКА**

- Кабель Euro Scart має бути екранований для захисту сигналу.

**English**

Connect various external devices to the TV and switch input modes to select an external device. For more information of external device's connection, refer to the manual provided with each device.

Available external devices are: HD receivers, DVD players, VCRs, audio systems, USB storage devices, PC, gaming devices, and other external devices.

**NOTE**

- The external device connection may differ from the model.
- Connect external devices to the TV regardless of the order of the TV port.
- If you record a TV program on a DVD recorder or VCR, make sure to connect the TV signal input cable to the TV through a DVD recorder or VCR. For more information of recording, refer to the manual provided with the connected device.
- Refer to the external equipment's manual for operating instructions.
- If you connect a gaming device to the TV, use the cable supplied with the gaming device.
- In PC mode, there may be noise associated with the resolution, vertical pattern, contrast or brightness. If noise is present, change the PC output to another resolution, change the refresh rate to another rate or adjust the brightness and contrast on the PICTURE menu until the picture is clear.
- In PC mode, some resolution settings may not work properly depending on the graphics card.

**Русский**

Подключите к телевизору различные внешние устройства и переключайте режимы источников для выбора внешнего устройства. Для получения дополнительной информации о подключении внешнего устройства см. руководства пользователя каждого устройства. Допустимо подключение следующих внешних устройств: ресиверов HD, DVD-проигрывателей, видеомагнитофонов, аудиосистем, устройств хранения данных USB, ПК, игровых приставок и других внешних устройств.

**ПРИМЕЧАНИЕ**

- Процесс подключения внешнего устройства отличается в зависимости от модели.
- Подключите внешние устройства независимо от порядка расположения разъемов телевизора.
- При записи телевизионной передачи с помощью устройства записи DVD или видеомагнитофона проверьте, что входной телевизионный сигнал поступает на вход телевизора через устройство записи DVD или видеомагнитофон. Для получения дополнительной информации о записи см. руководство пользователя подключенного устройства.
- Инструкции по эксплуатации см. в документации внешнего устройства.
- При подключении к телевизору игровой приставки используйте кабель, который поставляется в комплекте игровой приставки.
- В режиме РС (ПК) может наблюдаться шум, из-за выбранного разрешения, частоты вертикальной развертки, контрастности или яркости. При возникновении помех выберите для выхода РС другое разрешение, измените частоту обновления или отрегулируйте яркость и контрастность в меню PICTURE (КАРТИНКА) так, чтобы изображение стало четким.
- В режиме РС (ПК) некоторые настройки разрешения экрана могут не работать должным образом в зависимости от видеоплаты.

**Қазақша**

Теледидарға әр түрлі сыртқы құрылғыларды жалғап, сыртқы құрылғыны таңдау үшін, кіріс сигналы режимдерін ауыстырып қосыңыз. Құрылғының сыртқы қосылымы туралы қосымша ақпарат алу үшін әр құрылғымен бірге берілетін нұсқаулықты қараңыз. Қолдануға болатын сыртқы құрылғылар: HD ресиверлері, DVD ойнатқыштары, бейнемагнитофондар, дыбыстық жүйелер, USB жад құрылғылары, компьютерлер, ойын құрылғылары және басқа да сыртқы құрылғылар.

**! ЕСКЕРТПЕ**

- Сыртқы құрылғыны жалғау түрі үлгіге қарай әртүрлі болуы мүмкін.
- Теледидарға сыртқы құрылғыларды теледидар портының ретіне қарамастан жалғаңыз.
- Егер теледидар бағдарламасын DVD рекордеріне немесе бейнемагнитофонға жазсаңыз, теледидардың сигнал кіріс кабелін теледидарға міндетті түрде DVD рекордері немесе бейнемагнитофон арқылы жалғаңыз. Жазу туралы қосымша ақпаратты жалғанған құрылғының нұсқаулығынан қараңыз.
- Пайдалану туралы нұсқауларды сыртқы құрылғының нұсқаулығынан қараңыз.
- Ойын құрылғысын теледидарға жалғаған кезде, құрылғымен бірге жабдықталған кабельді қолданыңыз.
- Компьютер режимінде ажыратымдылық, тік өрнек, түс контрасты немесе жарықтыққа байланысты кедергілер тууы мүмкін. Шу бар болса, компьютер шығысын басқа ажыратымдылыққа немесе жаңалау жиілігін басқа жиілікке өзгертіңіз немесе PICTURE (СУПЕТ) мәзіріндегі жарықтық және түс контрастын бейне таза болғанға дейін реттеңіз.
- Компьютер режимінде кейбір ажыратымдылық параметрлері графикалық тақтаға байланысты дұрыс жұмыс істемеуі мүмкін.

**Українська**

До телевізора можна під'єднувати різні зовнішні пристрої; щоб вибрати зовнішній пристрій, слід змінити режим вхідного сигналу. Детальніше про під'єднання зовнішнього пристрою читайте в інструкції з використання кожного пристрою. Доступні такі зовнішні пристрої: приймачі високої чіткості, DVD-програвачі, відеомагнітофони, аудіосистеми, USB-накопичувачі, ПК, ігрові пристрої та інші зовнішні пристрої.

**! ПРИМІТКА**

- Спосіб під'єднання зовнішнього пристрою може бути дещо іншим залежно від моделі.
- Під'єднувати зовнішні пристрої до телевізора можна не зважаючи на порядок роз'ємів телевізора.
- Щоб записувати телевізійні програми на DVD-програвач або відеомагнітофон, під'єднайте кабель вхідного сигналу до пристрою запису, а пристрій – до телевізора. Детальніше про запис читайте в посібнику користувача під'єданого пристрою.
- Інструкції з експлуатації читайте в посібнику користувача зовнішнього пристрою.
- Під'єднуючи ігровий пристрій до телевізора, використовуйте кабель, який додається в комплекті з ігровим пристроєм.
- У режимі комп'ютера можуть спостерігатися шуми, що пов'язано з налаштуванням роздільної здатності, вертикальної частоти, контрастності чи яскравості. У такому разі виберіть для сигналу комп'ютера іншу роздільну здатність, змініть частоту оновлення або відрегулюйте яскравість і контрастність у меню "ЗОБРАЖЕННЯ", щоб зображення стало чітким.
- У режимі комп'ютера деякі налаштування роздільної здатності можуть не спрацювати належним чином залежно від відеокарти.

# SPECIFICATIONS

Product specifications may be changed without prior notice due to upgrade of product functions.  
For the power supply and power consumption, refer to the label attached to the product.

|                           |                    |  |  |  |
|---------------------------|--------------------|--|--|--|
| MODELS                    |                    | 19LS35**   | 22LS35**   | 26LS35**   |
|                           |                    | 19LS3500-ZA<br>19LS350S-ZA<br>19LS350T-ZA  | 22LS3500-ZA<br>22LS350S-ZA<br>22LS350T-ZA<br>22LS3510-ZB<br>22LS351T-ZB<br>22LS3590-ZC | 26LS3500-ZA<br>26LS350S-ZA<br>26LS350T-ZA<br>26LS3510-ZB<br>26LS351T-ZB<br>26LS3590-ZC<br>26LS359S-ZC<br>26LS359T-ZC |
| Dimensions<br>(W x H x D) | With stand (mm)    | 451.0 x 334.0 x 140.0  | 523.0 x 376.0 x 140.0  | 627.0 x 442.0 x 162.0  |
|                           | Without stand (mm) | 451.0 x 296.0 x 31.5   | 523.0 x 339.0 x 31.6   | 627.0 x 402.0 x 30.1   |
| Weight                    | With stand (kg)    | 2.8  | 3.5  | 5.0  |
|                           | Without stand (kg) | 2.6  | 3.2  | 4.7  |
| Power Consumption         |                    | 32 W   | 35 W   | 50 W   |
| Power requirement         |                    | DC 24V, 1.2A   | DC 24V, 1.4A   | DC 24V, 1.8A   |
| MODELS                    |                    | 32LS35**   | 26CS46**   | 32CS46**   |
|                           |                    | 32LS3500-ZA<br>32LS350S-ZA<br>32LS350T-ZA<br>32LS3510-ZB<br>32LS351T-ZB<br>32LS3590-ZC<br>32LS359S-ZC<br>32LS359T-ZC | 26CS460-ZA<br>26CS460S-ZA<br>26CS460T-ZA<br>26CS465-ZA<br>26CS466-ZA                   | 32CS460-ZA<br>32CS460S-ZA<br>32CS460T-ZA<br>32CS465-ZA<br>32CS466-ZA   |
| Dimensions<br>(W x H x D) | With stand (mm)    | 755.0 x 530.0 x 239.0  | 663.0 x 483.0 x 197.0  | 794.0 x 565.0 x 207.0  |
|                           | Without stand (mm) | 755.0 x 479.0 x 45.8   | 663.0 x 424.0 x 72.8   | 794.0 x 504.0 x 73.5   |
| Weight                    | With stand (kg)    | 8.5  | 7.4  | 9.0  |
|                           | Without stand (kg) | 7.7  | 6.6  | 8.0  |
| Power Consumption         |                    | 60 W   | 100 W  | 110 W  |
| Power requirement         |                    | AC 100-240 V~ 50 / 60 Hz   | AC 100-240 V~ 50 / 60 Hz   | AC 100-240 V~ 50 / 60 Hz   |
| MODELS                    |                    | 42CS46**   | 32LS340*   | 42LS340*   |
|                           |                    | 42CS460-ZA<br>42CS460S-ZA<br>42CS460T-ZA<br>42CS465-ZA<br>42CS466-ZA   | 32LS3400-ZC<br>32LS340S-ZC<br>32LS340T-ZC  | 42LS3400-ZC<br>42LS340S-ZC<br>42LS340T-ZC  |
| Dimensions<br>(W x H x D) | With stand (mm)    | 1017.0 x 695.0 x 261.0   | 795.0 x 566.0 x 207.0  | 1018.0 x 696.0 x 261.0   |
|                           | Without stand (mm) | 1017.0 x 629.0 x 76.5  | 795.0 x 504.0 x 73.5   | 1018.0 x 629.0 x 76.5  |
| Weight                    | With stand (kg)    | 15.1   | 9.1  | 14.7   |
|                           | Without stand (kg) | 13.5   | 8.1  | 13.1   |
| Power Consumption         |                    | 170 W  | 70 W   | 120 W  |
| Power requirement         |                    | AC 100-240 V~ 50 / 60 Hz   | AC 100-240 V~ 50 / 60 Hz   | AC 100-240 V~ 50 / 60 Hz   |

## B-14 SPECIFICATIONS

|                           |                    |                          |                          |                          |
|---------------------------|--------------------|--------------------------|--------------------------|--------------------------|
| MODELS                    |                    | 32LS345*                 | 42LS345*                 | 32LS341*                 |
|                           |                    | 32LS3450-ZA              | 42LS3450-ZA              | 32LS341C-ZA              |
|                           |                    | 32LS345S-ZA              | 42LS345S-ZA              |                          |
|                           |                    | 32LS345T-ZA              | 42LS345T-ZA              |                          |
| Dimensions<br>(W x H x D) | With stand (mm)    | 738.0 x 501.0 x 185.0    | 972.0 x 635.0 x 212.0    | 738.0 x 501.0 x 185.0    |
|                           | Without stand (mm) | 738.0 x 438.0 x 86.0     | 972.0 x 571.0 x 86.0     | 738.0 x 438.0 x 86.0     |
| Weight                    | With stand (kg)    | 7.5                      | 11.8                     | 7.5                      |
|                           | Without stand (kg) | 6.9                      | 10.7                     | 6.9                      |
| Power Consumption         |                    | 60 W                     | 90 W                     | 60 W                     |
| Power requirement         |                    | AC 100-240 V~ 50 / 60 Hz | AC 100-240 V~ 50 / 60 Hz | AC 100-240 V~ 50 / 60 Hz |
| MODELS                    |                    | 42LS341*                 | 32LS348*                 | 42LS348*                 |
|                           |                    | 42LS341C-ZA              | 32LS348C-ZA              | 42LS348C-ZA              |
| Dimensions<br>(W x H x D) | With stand (mm)    | 972.0 x 635.0 x 212.0    | 738.0 x 501.0 x 185.0    | 972.0 x 635.0 x 212.0    |
|                           | Without stand (mm) | 972.0 x 571.0 x 86.0     | 738.0 x 438.0 x 86.0     | 972.0 x 571.0 x 86.0     |
| Weight                    | With stand (kg)    | 11.8                     | 7.5                      | 11.8                     |
|                           | Without stand (kg) | 10.7                     | 6.9                      | 10.7                     |
| Power Consumption         |                    | 90 W                     | 60 W                     | 90 W                     |
| Power requirement         |                    | AC 100-240 V~ 50 / 60 Hz | AC 100-240 V~ 50 / 60 Hz | AC 100-240 V~ 50 / 60 Hz |

|                           |                       |                             |
|---------------------------|-----------------------|-----------------------------|
| CI Module Size(W x H x D) |                       | 100.0 mm x 55.0 mm x 5.0 mm |
| Environment<br>condition  | Operating Temperature | 0 °C to 40 °C               |
|                           | Operating Humidity    | Less than 80 %              |
|                           | Storage Temperature   | -20 °C to 60 °C             |
|                           | Storage Humidity      | Less than 85 %              |

|  | Satellite Digital TV <sup>1</sup> | Digital TV <sup>2</sup> | Digital TV     | Analogue TV  |
|--|-----------------------------------|-------------------------|----------------|--|
| Television system                        | DVB-T<br>DVB-C<br>DVB-S/S2        | DVB-T/T2<br>DVB-C       | DVB-T<br>DVB-C | PAL/SECAM B/G/D/K<br>PAL-I/I', SECAM L/L' <sup>3</sup>                     |
| Programme coverage                       | VHF, UHF<br>C-Band, Ku-Band       | VHF, UHF                |                | VHF: E2 to E12, UHF :<br>E21 to E69, CATV: S1 to<br>S20, HYPER: S21 to S47 |
| Maximum number of<br>storable programmes | 6,000                             | 1,500                   |                |  |
| External antenna impedance               | 75 Ω                              |                         |                |  |

- 1 Only satellite models
- 2 Only DVB-T2 support models
- 3 Except for DVB-T2 support models

**HDMI-DTV supported mode**

| Resolution | Horizontal Frequency (kHz) | Vertical Frequency (Hz) |
|------------|----------------------------|-------------------------|
| 720x480    | 31.469                     | 59.94                   |
|            | 31.5                       | 60                      |
| 720x576    | 31.25                      | 50                      |
| 1280x720   | 37.5                       | 50                      |
|            | 44.96                      | 59.94                   |
|            | 45                         | 60                      |
| 1920x1080  | 33.72                      | 59.94                   |
|            | 33.75                      | 60                      |
|            | 28.125                     | 50                      |
|            | 26.97                      | 23.97                   |
|            | 27                         | 24                      |
|            | 33.75                      | 30.00                   |
|            | 56.25                      | 50                      |
|            | 67.43                      | 59.94                   |
|            | 67.5                       | 60                      |

**HDMI-PC supported mode**

| Resolution | Horizontal Frequency (kHz) | Vertical Frequency (Hz) |
|------------|----------------------------|-------------------------|
| 640x350    | 31.468                     | 70.09                   |
| 720x400    | 31.469                     | 70.08                   |
| 640x480    | 31.469                     | 59.94                   |
| 800x600    | 37.879                     | 60.31                   |
| 1024x768   | 48.363                     | 60.00                   |
| 1152x864   | 54.348                     | 60.053                  |
| 1360x768   | 47.712                     | 60.015                  |
| 1280x1024  | 63.981                     | 60.020                  |
| 1920x1080  | 67.50                      | 60.00                   |

**Component port connecting information**

|                           |   |                |                |
|---------------------------|---|----------------|----------------|
| Component ports on the TV | Y | P <sub>B</sub> | P <sub>R</sub> |
|---------------------------|---|----------------|----------------|

|                                  |   |                |                |
|----------------------------------|---|----------------|----------------|
| Video output ports on DVD player | Y | P <sub>B</sub> | P <sub>R</sub> |
|                                  | Y | B-Y            | R-Y            |
|                                  | Y | Cb             | Cr             |
|                                  | Y | Pb             | Pr             |

| Signal     | Component                 |
|------------|---------------------------|
| 480i/576i  | O                         |
| 480p/576p  | O                         |
| 720p/1080i | O                         |
| 1080p      | O<br>(50 Hz / 60 Hz only) |



Please contact LG First.  
If you have any inquiries or comments,  
please contact LG customer information centre.

Record the model number and serial number of the TV.  
Refer to the label on the back cover and quote this information to your dealer when requiring any service.

MODEL \_\_\_\_\_

SERIAL \_\_\_\_\_



| LG Customer Information Centre |                                 |                |                              |
|--------------------------------|---------------------------------|----------------|------------------------------|
| Country                        | LG Service ☎                    | Country        | LG Service ☎                 |
| Österreich                     | 0 810 144 131                   | Nederland      | 0900 543 5454                |
| Belgie                         | 015 200 255                     | Norge          | 800 187 40                   |
| Luxemburg                      | 0032 15 200 255                 | Polska         | 801 54 54 54                 |
| България                       | 07001 54 54                     | Portugal       | 808 78 54 54                 |
| Česká Rep.                     | 810 555 810                     | România        | 031 228 3542                 |
| Danmark                        | 8088 5758                       | Slovensko      | 0850 111 154                 |
| Suomi                          | 0800 0 54 54                    | España         | 902 500 234                  |
| France                         | 3220 dites LG ou tapez 54       | Sverige        | 0770 54 54 54                |
| Deutschland                    | 01803 11 54 11                  | Schweiz        | 0848 543 543                 |
| Ελλάδα                         | 801 11 200 900,<br>210 4800 564 | United Kingdom | 0844 847 5454                |
|                                |                                 | Россия         | 8 800 200 7676               |
| Magyarország                   | 06 40 54 54 54                  | Eesti          | 800 9990                     |
| Éire                           | 0818 27 6955                    | Україна        | 0 800 303 000                |
| Italia                         | 199600099                       | Казахстан      | 8 8000 805 805,<br>2255(GSM) |
| Беларусь                       | 8 820 0071 1111                 | Узбекистан     | 8 800 120 2222               |
| Latvija                        | 80200201                        | Кыргызстан     | 8 0000 710 005               |
| Lietuva                        | 880008081                       |                |                              |

[www.lg.com](http://www.lg.com)