

# TOSHIBA

Leading Innovation >>>

WL86\* Цифровая серия

YL86\* Цифровая серия

YL87\* Цифровая серия

## >ИНФОРМАЦИЯ



НАШ САЙТ В СЕТИ ИНТЕРНЕТ  
[WWW.TV.TOSHIBA.RU](http://WWW.TV.TOSHIBA.RU)



ИНФОРМАЦИОННЫЙ ЦЕНТР TOSHIBA:  
8(800) 100-05-05  
(БЕСПЛАТНЫЙ ДЛЯ РЕГИОНОВ РОССИИ)  
(495) 983-05-05  
(ДЛЯ ЖИТЕЛЕЙ МОСКВЫ)

# REGZA



# Содержание

## УСТАНОВКА ТЕЛЕВИЗОРА

Меры предосторожности .....	5
Установка и важная информация .....	6
Пульт дистанционного управления .....	11
Вставка батареек и эффективный радиус .....	11

## ПОДКЛЮЧЕНИЕ ТЕЛЕВИЗОРА

Подключение внешнего оборудования .....	12
Подключение устройства HDMI® или DVI ко входу HDMI .....	13
Подключение устройства HDMI .....	13
Подключение устройства DVI .....	13
Функция HDMI ARC (Audio Return Channel) .....	13
Соединение REGZA-LINK .....	14
Подключение компьютера .....	15
Подключение ПК к терминалу RGB/PC .....	15
Подключение ПК к терминалу HDMI .....	15
Подключение к домашней сети .....	16
Проводное подключение телевизора к домашней сети .....	16
Беспроводное подключение телевизора к домашней сети при наличии Интернет-соединения .....	16
Настройка жесткого диска USB .....	17
Элементы управления и входные соединения .....	18
Включение .....	18
Использование системы меню .....	18
Использование регуляторов и подключений телевизора .....	18
Структура меню .....	19

## НАСТРОЙКА ТЕЛЕВИЗОРА

Приложение, активируемое при запуске .....	20
Быстрая установка .....	20
Антенна/Кабель/Спутник (при наличии) .....	21
Установки спутника .....	22
Автоматическая настройка .....	24
Ручная настройка ATV .....	25
Настройка .....	25
Пропуск .....	26
Сортировка программ .....	26
Ручная настройка DTV .....	27
Ручная настройка .....	27
Ручная настройка DVB-C .....	27
Ручная настройка DVB-S .....	27
Настройки DTV .....	28
Каналы (Антенна/Кабель) .....	28
Каналы (спутник) .....	29
Обновл. канала в режиме ожид. .....	29
Набор символов DVB .....	29
Быстрое сканирование .....	29
Настройка режима использования .....	30
Выключение <b>аналогового</b> режима .....	30

## ОРГАНЫ УПРАВЛЕНИЯ И ФУНКЦИИ

Основные элементы управления .....	31
Быстрое меню .....	31
Выбор каналов .....	31
Отображение времени – только <b>аналоговый</b> режим .....	31
Стереорежим и передача на двух языках .....	31
Использование функций 3D .....	32
Использование 3D-очков .....	32
Просмотр 3D-изображений .....	33
Смена режима отображения или выбор формата 3D .....	33
Настройка режима автозапуска .....	35
Установка 3D PIN-кода .....	35
Настройка параметра 3D оповещение .....	35
Настройка параметра “3D блокировка” .....	36
Настройка параметра “3D Таймер” .....	36
Настройка параметра “Включение 3D таймера” .....	36
Отображение пункта 3D Информация .....	36
Регулировка глубины преобразования из 2D в 3D .....	36
Смена левого и правого изображений .....	36
Элементы управления звуком .....	37
Элементы управления громкостью и отключение звука .....	37
Двухканальное звучание .....	37
Баланс .....	37
Sound Navi .....	37
Параметр Окр. звук .....	37
Dolby Volume® .....	37
Регулировка динамического диапазона .....	38
Смещение уровня громкости .....	38
Настройки наушников .....	38
Аудио описание .....	38
Просмотр в широкоэкранном режиме .....	39
Элементы управления изображением .....	41
Режим изображения .....	41
Параметры изображения .....	41
Сброс .....	41
ColourMaster .....	41
Регулировка основных цветов .....	42
Цветовая температура .....	42
Настройки сенсора автояркости .....	42
Управление LED подсветкой .....	42
Уровень черного/белого .....	43
Статическая гамма .....	43
Уменьшение помех MPEG NR .....	43
DNR – цифровое шумоподавление .....	43
Resolution+ .....	43
Active Vision M800 .....	43
Диапазон обнаружения движения .....	43
Уменьшение 3D дрожания .....	44
Сброс дополнительных настроек изображения .....	44
Экспертные настройки .....	44
Визуальный контроль .....	46
Автоформат (широкоэкранный) .....	46
Растяжение 4:3 .....	46
Голуб. экран .....	46
Положение изображения .....	46
Неподвижное изображение .....	47
Информация об HDMI .....	47

Примечание относительно цифрового телевидения .....	48	Настройки <b>цифрового</b> режима – родительский контроль .....	83
Настройка сети .....	49	Настр. родительск. PIN-кода .....	83
Беспроводная настройка .....	49	Настройка родительского контроля .....	83
Расширенная настройка сети .....	51	Блокировка сети .....	83
Настройка системы имен доменов .....	52	Настройки <b>цифрового</b> режима – параметры канала .....	84
Тест подсоединения сети .....	53	Выбор избранных каналов .....	84
Использование программной клавиатуры .....	53	Списки избранных каналов .....	84
Настройка сетевого устр. ....	54	Пропуск каналов .....	84
Внешнее управление .....	54	Блокировка каналов .....	84
Настройка медиа рендера .....	54	Настройки <b>цифрового</b> режима – другие функции .....	85
Режим управления питанием .....	55	Субтитры .....	85
Настройка имени устройства .....	55	Языки звуковой дорожки .....	85
Использование функции жесткого диска USB .....	55	Общий интерфейс .....	85
Для записи программ DTV .....	56	Апгрейд программы и лицензии .....	86
(Запись одним касанием) .....	56	Авто апгрейд .....	86
Для планирования запрограммированной записи .....	56	Поиск новых версий программного обеспечения .....	86
Проверка, редактирование или удаление запланированной информации. ....	59	Апгрейд через сеть .....	86
Для просмотра записанной программы .....	59	Лицензии progr. обесп. ....	86
Операции с экраном библиотеки .....	60	Информация о системе и сброс настроек телевизора .....	87
Другие полезные функции (запись со сдвигом во времени) .....	61	Информация о системе .....	87
Настройка записи .....	61	Сброс настроек ТВ .....	87
Для отключения жесткого диска USB .....	62	Настройки ПК .....	87
Для проверки/удаления информации о записи .....	63	Горизонтальное и вертикальное положение .....	87
Приоритет планирования .....	63	Фаза синхросигнала .....	87
Настройки датчика камеры .....	64	Частота синхросигнала .....	88
Использование Toshiba Places .....	65	Сброс .....	88
Использование YouTube™ .....	65	Выбор входа и AV-соединения .....	88
Использование меню функции .....	66	Выбор входа .....	88
Использование Hybrid TV Standard (если это доступно) .....	68	Пропуск внешнего входа .....	89
Использование медиаплеера .....	68	Маркировка источников входного видеосигнала .....	89
Основные операции .....	69	Звук ПК .....	90
Просмотр файлов фотографий .....	70	Совмещенный Звук .....	90
(на сервере DLNA CERTIFIED™ или устройстве USB) .....	70	Звук HDMI 3 .....	90
Просмотр файлов фильмов .....	72	Настройки HDMI .....	90
(на сервере DLNA CERTIFIED™ или устройстве USB) .....	72	Выход цифрового звука .....	90
Воспроизведение музыкальных файлов .....	75	Использование персонального режима телевизора .....	91
(на сервере DLNA CERTIFIED™ или устройстве USB) .....	75	Использование REGZA-LINK .....	93
Использование функции Фоторамка .....	76	Включение REGZA-LINK .....	93
Открытие фоторамки .....	76	Авто вкл/выкл ТВ .....	93
Настройка функций .....	77	Ждущий режим .....	94
Прочие функции .....	78	Регул. усилителя .....	94
Блокир. панели .....	78	Начальная настройка динамиков .....	94
Таймеры .....	79	Передача сигналов клавиш .....	94
Программные таймеры – только <b>цифровой</b> режим .....	79	Выбор источника входа для функции REGZA-LINK .....	94
Таймер включения .....	79	Управление устройством REGZA-LINK .....	95
Таймер сна .....	80	Воспроизведение одним касанием REGZA-LINK .....	95
Установки энергосбережения .....	80	Режим ожидания системы REGZA-LINK .....	95
Автовыключение .....	80	Управление звуком системы REGZA-LINK .....	95
Откл. питания при отсут. сигнала .....	80	ПК Toshiba, совместимый с REGZA-LINK .....	95
Цифровая информация на экране и программа передач .....	81	Использование функции телевизора MHL .....	96
Информация .....	81	Подключение MHL-совместимого устройства .....	96
Программа .....	82	Управление MHL-совместимым устройством .....	96
Выбор или поиск жанра .....	82	Настройка MHL .....	96

## **СЛУЖБЫ ТЕЛЕТЕКСТА**

Службы телетекста .....	97
Выбор режимов .....	97
Текстовая информация .....	97
Переход по страницам с использованием режима “Авто” .....	97
Переход по страницам с использованием режима LIST .....	97
Кнопки управления .....	98

## **УСТРАНЕНИЕ НЕПОЛАДОК**

<b>Вопросы и Ответы</b> .....	99
-------------------------------	----

## **ИНФОРМАЦИЯ**

Информация о лицензии .....	102
Информация .....	104
Характеристики и принадлежности .....	109

## Меры предосторожности

Данное оборудование разработано и изготовлено в соответствии с международными стандартами безопасности, однако, как и при использовании любого другого электрооборудования, для получения оптимальных результатов во время эксплуатации и выполнения требований безопасности необходимо соблюдать меры предосторожности. Ознакомьтесь с приведенной ниже информацией по безопасности. Это сведения общего характера, предназначенные для пользователей бытовой электронной техники, однако не все они могут быть применимы к приобретенному вами оборудованию.

### Циркуляция воздуха

Для обеспечения нормальной вентиляции обеспечьте зазор не менее 10 см от корпуса телевизора. Тем самым будут предотвращены перегрев и возможное повреждение телевизора. Не следует устанавливать телевизор в местах скопления пыли.

### Повреждение в результате перегрева

Повреждение может произойти, если телевизор установлен в месте попадания на него прямых солнечных лучей или возле обогревателя. Следует избегать мест возникновения высокой температуры или влажности. В месте установки температура не должна выходить за пределы диапазона 5°C (минимум) – 35°C (максимум).

### Питание от сети переменного тока

Для питания оборудования необходима электросеть 220-240 В переменного тока с частотой 50/60 Гц. Запрещается подключать оборудование к источнику постоянного тока или другим источникам электроснабжения. **ОБЯЗАТЕЛЬНЫЕ ТРЕБОВАНИЯ** предполагают, что телевизор не будет установлен на силовом проводе. Используйте только прилагаемый кабель.

**НЕЛЬЗЯ** отсоединять сетевой штепсель от данного оборудования, так как в нем имеется специальный фильтр защиты от радиопомех, при отключении которого ухудшатся эксплуатационные характеристики.

**ПРИ ВОЗНИКНОВЕНИИ КАКИХ-ЛИБО ТРУДНОСТЕЙ ОБРАТИТЕСЬ К КВАЛИФИЦИРОВАННОМУ ЭЛЕКТРИКУ.**

### Обязательные требования

**ПРОЧИТЕ** инструкцию по эксплуатации до использования оборудования.

**ВСЕ** электрические соединения (включая сетевой штепсель, удлинители и межсоединения, объединяющие компоненты оборудования) должны быть правильно выполнены в соответствии с указаниями производителей. Прежде чем выполнять или изменять подсоединения, отключите и отсоедините сетевой штепсель.

**ОБРАТИТЕСЬ** к продавцу в случае возникновения вопросов по установке, эксплуатации или безопасности оборудования.

**ПРЕДУПРЕЖДЕНИЕ:** Для предотвращения травмы это приспособление должно быть надежно прикреплено к полу/стене в соответствии с инструкцией по установке. См. стр. 6.

**СОБЛЮДАЙТЕ** осторожность при использовании для оборудования стеклянных панелей и дверец.

**НЕ СНИМАЙТЕ СТАЦИОНАРНЫЕ КРЫШКИ, ТАК КАК ОНИ ЗАКРЫВАЮТ ОПАСНЫЕ КОМПОНЕНТЫ И ДЕТАЛИ ПОД НАПРЯЖЕНИЕМ.**

**СЕТЕВОЙ ШТЕПСЕЛЬ ИСПОЛЬЗУЕТСЯ КАК РАЗЪЕМАЮЩЕЕ УСТРОЙСТВО, ПОЭТОМУ ОН ДОЛЖЕН БЫТЬ ВСЕГДА ИСПРАВЕН.**

### Ограничительные требования

**НЕ ПЕРЕКРЫВАЙТЕ** вентиляционные отверстия оборудования такими предметами, как газеты, скатерти, шторы и т. п. Перегрев приведет к повреждению и сокращению срока службы оборудования.

**НЕ ДОПУСКАЙТЕ** попадания на оборудование капель или брызг, а также не помещайте на него предметы, наполненные жидкостью, например вазы.

**НЕ УСТАНАВЛИВАЙТЕ** на оборудовании или рядом с ним горячие предметы или источники открытого огня, например зажженные свечи или ночные светильники. От высокой температуры может расплавиться пластик и произойти возгорание.



**ПРЕДУПРЕЖДЕНИЕ:** Во избежание возникновения пожара держите свечи и другие источники открытого огня на расстоянии от устройства в течение всего периода эксплуатации.

**НЕ ИСПОЛЬЗУЙТЕ** самодельные подставки и НИКОГДА не закрепляйте ножки шурупами. Для обеспечения полной безопасности всегда используйте одобренные производителем подставки, кронштейны или ножки, а также прилагаемые к ним детали крепежа, указанные в инструкциях.

**НЕ ОСТАВЛЯЙТЕ** оборудование включенным в автоматическом режиме без присмотра, даже если в документе прямо заявлено, что оно предназначено для работы без присмотра или в режиме ожидания. Для отключения вытащите штепсель из розетки (убедитесь в том, что все члены семьи знают, как это делается). Для людей с ограниченными возможностями, возможно, потребуется сделать специальные приспособления.

**НЕ СЛЕДУЕТ** пользоваться оборудованием, если возникают сомнения в его работоспособности или если оно каким-то образом повреждено. Выключите оборудование, отсоединив сетевой штепсель от розетки, и проконсультируйтесь с продавцом.

**ПРЕДУПРЕЖДЕНИЕ** – чрезмерное звуковое давление, создаваемое наушниками, может стать причиной ухудшения слуха.

**ПРЕЖДЕ ВСЕГО – НИКОГДА не позволяйте никому, особенно детям, нажимать на экран или на заднюю часть корпуса или ударять по ним, проталкивать что-либо в отверстия, щели или другие прорезы в корпусе. Эти действия приведут к повреждению экрана и внутренних компонентов.**

**ЗАПРЕЩАЕТСЯ** подключать прилагаемый кабель с переходником COMPONENT, кабель с переходником AV-SCART или кабель с переходником AV к сетевой розетке. Эти кабели предназначены ТОЛЬКО для подключения к специальным разъемам на задней и боковой панелях телевизора.

**НИКОГДА не пользуйтесь оборудованием без инструкции или не по назначению - это позволит обеспечить должную безопасность.**

## Установка и важная информация

### Место установки

Не устанавливайте телевизор в местах, где он будет подвержен воздействию прямых солнечных лучей и яркого света. Для комфортного просмотра рекомендуется неяркий приглушенный свет. Чтобы прямой солнечный свет не попадал на экран, используйте шторы или жалюзи.

**Установите телевизор на ровную, устойчивую поверхность, которая способна выдержать его вес. Чтобы предотвратить травмы и обеспечить устойчивое положение этого телевизора, прикрепите его к ровной поверхности с помощью ремешка (при наличии) или к стене с помощью прочного шнура и прилагаемого P-образного хомута. Либо закрепите телевизор на ровной поверхности с помощью прилагаемого крепежного винта.**

Панели с ЖК-дисплеем относятся к дисплеям 2-го класса (Classpixel II) и изготовлены с использованием высокоточных технологий, однако иногда в изображении на экране могут наблюдаться отсутствующие элементы или светящиеся точки. Это не является признаком неисправности.

Устанавливайте телевизор в таком месте, где отсутствует возможность его повреждения от толчков или ударов другими предметами, в результате которых экран может быть разбит или поврежден. Кроме того, убедитесь в том, что отсутствует возможность попадания мелких предметов в щели и отверстия в корпусе.

#### При использовании стенового кронштейна

Для серий 46WL, 55WL, 46YL и 55YL всегда используйте винты, рекомендуемые производителем стенового кронштейна.

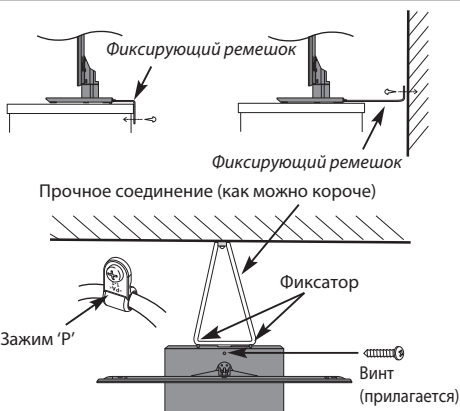

Тип подставки может отличаться в зависимости от модели

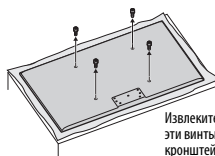

Извлеките четыре винта. (Не используйте эти винты для прикрепления стенового кронштейна.)

### При использовании MHL (Mobile High-definition Link)

- Совместимость с MHL-устройствами других производителей не гарантирована.
- В связи с этим компания Toshiba не даёт гарантии отсутствия таких операционных отказов, как описано ниже, при подключении MHL-источника к телевизору.
  - Отсутствуют изображение или звук
  - Некоторые функции не работают при дистанционном управлении телевизором
- Если MHL работает некорректно, обратитесь к производителю устройства-источника сигнала за консультацией по использованию.
- Не отключайте вилку шнура питания, когда телевизор включен, а MHL-устройство подключается.
- Не отключайте вилку шнура питания, когда телевизор находится в режиме ожидания, а MHL-устройство подключается.

## Примечание

Функция цифрового приема этого телевизора действует только в странах, перечисленных в разделе “Страна” меню “Настройка/Настройка системы”. В зависимости от страны и региона некоторые функции этого телевизора могут не действовать. Прием будущих дополнительных или усовершенствованных услуг данным телевизором не может быть гарантирован.

Если статические изображения, создаваемые при вещании 4:3, логотипы идентификации каналов, отображение экранов компьютера, видеоролики, экранные меню и т.д. остаются на экране телевизора в течение длительного времени, они могут оставить след на экране, поэтому рекомендуется уменьшать уровни яркости и контрастности.

Длительное, непрерывное отображение изображения формата 4:3 на экране 16:9 может привести к образованию остаточного изображения кромки на экране 4:3. Это не является дефектом ЖК-дисплея и не является предметом гарантии производителя. Регулярное использование других режимов размера изображения (например, Super Live) предотвратит образование постоянного остаточного изображения.

## ОГОВОРКА ОБ ИСКЛЮЧЕНИИ

Компания Toshiba ни при каких обстоятельствах не несет ответственности за ущерб или повреждение продукта, вызванные следующими причинами:

- i) Пожар;
- ii) Землетрясение;
- iii) Случайное повреждение;
- iv) Намеренно неправильная эксплуатация продукта;
- v) Эксплуатация продукта в неподходящих условиях;
- vi) Ущерб или повреждение продукта, возникшие во время использования его третьими лицами;
- vii) Любое повреждение или ущерб, возникшие в результате неправильного выполнения или игнорирования владельцем инструкций, приведенных в руководстве пользователя;
- viii) Любой ущерб или повреждение, возникшие непосредственно в результате неправильной эксплуатации или неисправной работы продукта, используемого вместе с другим присоединенным оборудованием;

Более того, ни при каких обстоятельствах компания Toshiba не будет нести ответственность за любой косвенный ущерб или повреждение, включая помимо прочего упущенную выгоду, приостановку работы, потерю записанных данных, возникшие как при нормальной эксплуатации продукта, так и при неправильном его использовании.

## При использовании жесткого диска USB (не прилагается)

- Функция записи предназначена для персонального использования в домашних условиях. Помните, что любое коммерческое использование функции записи может привести к нарушению законодательства об авторском праве и прав автора. Toshiba рекомендует с уважением относиться к правам на интеллектуальную собственность третьих сторон.
- Перед выполнением записи на устройстве, подключенном к телевизору, выполните пробную запись и проверьте качество записи.
- Запись программ, копирование которых запрещено в целях защиты авторского права, невозможна.
- Toshiba не берет на себя ответственность за компенсацию или какие бы то ни было побочные убытки, возникшие в результате ненадлежащей записи, изменения или потери контента на записываемом устройстве.
- Toshiba не берет на себя ответственность за какие бы то ни было побочные убытки (поломку записываемого устройства, изменение или потерю записанного контента и т.п.), возникшие в результате неисправности, повреждения в процессе эксплуатации или неправильных действий из-за объединения с другим подключенным устройством.
- При подключении к данному телевизору жесткого диска USB, который использовался с другим ПК и другим телевизором, все данные и записанные программы, хранящиеся на диске, будут удалены.
- Для использования на ПК жесткого диска USB, который использовался с данным телевизором, его необходимо предварительно отформатировать с помощью ПК. При этом все данные, сохраненные с помощью телевизора, будут удалены.
- Не выключайте питание жесткого диска USB и не отключайте соединительный кабель во время работы жесткого диска USB. Это может привести к потере записанных данных или неисправности жесткого диска USB.
- Подключение к порту USB 1 устройства, питание которого осуществляется по шине USB, может создать помехи для записи на жесткий диск USB.
- Функция записи доступна не во всех странах.
- Имейте в виду, что после замены главной платы телевизора во время обслуживания, записи на жестком диске USB не будут воспроизводиться.

## Использование 3D-очков

### Доступные 3D-очки: Toshiba FPT-AG02G

Серии YL86 и YL87: поставляются

Серия WL86: не поставляется

- **Функция 3D предназначена для персонального использования в домашних условиях.** Помните, что любое коммерческое использование функции 3D может привести к нарушению законодательства об авторском праве и прав автора. Toshiba рекомендует с уважением относиться к правам на интеллектуальную собственность третьих сторон.

### Обращение с 3D-очками

- **Не оставляйте 3D-очки или принадлежности в местах, доступных маленьким детям.**

Вдыхание или проглатывание мелких деталей может привести к удушью или повреждению стенок желудка.

В случае проглатывания деталей незамедлительно обратитесь к врачу.

- **Запрещается самостоятельно ремонтировать, вносить изменения и разбирать 3D-очки.**

Это может привести к возгоранию или вызвать недомогание во время просмотра 3D-изображений.

Для выполнения ремонта 3D-очков обратитесь в центр обработки вызовов компании Toshiba.

- **Не подвергайте очки воздействию высокой температуры, источниками которой могут быть солнечный свет, огонь и т. п.**

### Меры предосторожности при использовании 3D-очков

- **Не используйте поврежденные или не работающие должным образом 3D-очки.**

Это может привести к травме, напряжению зрения, недомоганию.

Не используйте поврежденные или треснувшие 3D-очки.

- **Не вставляйте и не ходите с надетыми 3D-очками.**

При этом можно потерять равновесие, что приведет к падению или другим несчастным случаям.

- **Используйте 3D-очки только для просмотра 3D-программ.**

3D-очки не являются солнцезащитными очками.

- **Не роняйте, не давите и не наступайте на 3D-очки.**

Это может повредить стекло и привести к травме.

Воздействие влаги или высокой температуры на 3D-очки может нарушить работу жидкокристаллических затворов.

- **Прекратите использование 3D-очков в случае покраснения переносицы или висков, появления боли или дискомфорта.**

Эти симптомы могут появляться при длительном использовании очков, а также сопровождаться недомоганием.

- **Соблюдайте осторожность, чтобы не защемить свои пальцы в петле 3D-очков.**

### Меры предосторожности во время просмотра 3D-изображений

- **Некоторые зрители могут быть подвержены припадкам и временному ослеплению во время просмотра определенных мерцающих изображений или всплеск, содержащихся в некоторых телевизионных 3D-программах или видеоиграх.**

Перед использованием функции 3D лица, у которых случались припадки, потери сознания и другие симптомы, связанные с эпилепсией, или в семье которых были случаи заболевания эпилепсией, должны обратиться за консультацией к врачу.

- **Избегайте использования функции 3D в состоянии алкогольного опьянения.**

- **Воздержитесь от просмотра 3D-изображений во время болезни или в болезненном состоянии. При необходимости обратитесь к врачу.**

- **Прекратите просмотр и обратитесь к врачу в случае появления следующих симптомов во время просмотра 3D-видеоизображений.**

Судороги, подергивания глаз или мышц, потеря сознания, искажение зрения, непроизвольные движения, дезориентация, напряжение зрения, тошнота или рвота, головокружение, головные боли.

- **В случае зрительного утомления или появления дискомфорта во время просмотра 3D-видеоизображений снимите 3D-очки и прекратите просмотр до тех пор, пока симптомы не исчезнут.**

- **Просмотр 3D-изображений может вызывать головокружение и (или) дезориентацию у некоторых зрителей.**

Во избежание травм не устанавливайте телевизор рядом с открытыми лестничными колодцами, балконами, ограждениями.

Избегайте просмотра рядом с предметами, которые можно случайно разбить.

- **Для просмотра 3D-изображений всегда надевайте 3D-очки.**

Просмотр 3D-изображений без 3D-очков может привести к напряжению зрения.

Используйте указанные 3D-очки.

- **Во время просмотра 3D-изображений не надевайте 3D-очки под углом и не ложитесь.**

Просмотр лежа или с надетыми под углом очками приведет к потере 3D-эффекта, что может вызвать напряжение зрения.

- **Рекомендуется, чтобы глаза зрителя и 3D-очки находились на одном уровне с экраном.**

- **Если зритель носит обычные очки или контактные линзы, 3D-очки следует надевать поверх них.**

Просмотр 3D-изображений без prescriptionных очков или контактных линз может привести к напряжению зрения.

- **Прекратите просмотр, если 3D-изображения часто двоются или 3D-эффект отсутствует.**

Продолжительный просмотр может привести к напряжению зрения.

- **Из-за возможного влияния на развитие зрительных функций просмотр 3D-видеоизображений разрешается зрителям в возрасте более 6 лет.**

Дети и подростки могут быть более подвержены воздействию просмотра 3D-изображений на здоровье, поэтому они должны просматривать 3D-изображения под контролем взрослых, чтобы предотвратить продолжительный просмотр без перерывов.



- **Продолжительный просмотр телевизора со слишком малого расстояния может привести к напряжению зрения.**

Оптимальным считается расстояние от зрителя до экрана, равное утроенной высоте экрана, или более.

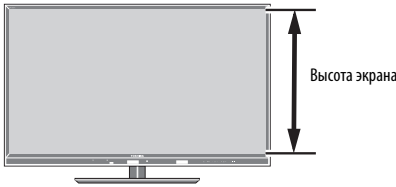

- **Смотрите телевизор в пределах эффективного угла просмотра.**

Иначе правильное 3D-изображение может не быть видимым.

Эффективный угол просмотра:

- В пределах 30° по горизонтали, 20° по вертикали

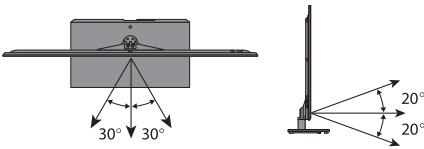

#### Примечания относительно обращения с жидкокристаллическими затворами 3D-очков

- Не прикладывайте чрезмерных усилий к линзам.
- Не царапайте поверхность линз острыми предметами.
- Не роняйте и не сгибайте 3D-очки.

#### Примечания относительно ИК связи

- Не перекрывайте ИК датчик 3D-очков на телевизоре посторонними предметами, помещенными перед датчиком.
- Не закрывайте ИК датчик на 3D-очках наклейками или этикетками.
- Содержите ИК датчик на 3D-очках в чистоте.
- Использование 3D-очков может создавать помехи в работе других устройств ИК-связи. Другие устройства ИК-связи могут привести к неправильной работе 3D-очков.

Используйте телевизор и 3D-очки в месте, где они не будут создавать помехи в работе других устройств или изделий.

#### Примечания относительно просмотра телевизора

- Использование 3D-очков может создавать помехи в работе других устройств ИК-связи. Другие устройства ИК-связи могут привести к неправильной работе 3D-очков.
- Используйте телевизор и 3D-очки в месте, где они не будут создавать помехи в работе других устройств или изделий.
- Качество 3D-изображений и надежность устройства не гарантируется при температуре, выходящей за пределы следующего диапазона.
  - 3D-очки: от 0 до 40 °С
  - Телевизор: от 0 до 35 °С
- Использование люминесцентных светильников может приводить к мерцанию экрана в зависимости от частоты мерцания ламп. В этом случае уменьшите яркость люминесцентных светильников или используйте светильники другого типа. Не рекомендуется смотреть телевизор в темном помещении. Особенно это относится к детям.
- Правильно надевайте 3D-очки, чтобы добиться требуемого эффекта от просмотра 3D-изображений.
- После завершения просмотра 3D-изображений на этом телевизоре снимите 3D-очки, чтобы нормально видеть дисплей других устройств, например ПК, цифровых часов, калькулятора и т.д.

#### Информация о соединительном кабеле

- Используйте высокоскоростной и высококачественный кабель HDMI для подключения к телевизору таких поддерживающих технологию 3D-устройств, как проигрыватель BD или ПК. 3D-изображения могут не отображаться при использовании стандартного кабеля HDMI.

#### Об ионно-литиевом полимерном аккумуляторе

- Не пробивайте, не разбивайте и не наступайте на аккумулятор. Это может вызвать короткое замыкание, ведущее к перегреву, разрушению или возгоранию.
- Не перегревайте, не разбирайте и не допускайте короткого замыкания аккумулятора, а также не бросайте его в огонь. Это может привести к разрушению или возгоранию.
- Не подсоединяйте шнур аккумулятора с помощью металлических предметов, например, проводов. Кроме того, не переносите и не храните аккумулятор вместе с металлическими предметами, например, ожерельями или заколками. Это может вызвать короткое замыкание, ведущее к перегреву, разрушению или возгоранию.

#### Если забыт PIN-код 3D:

Используйте главный PIN-код 1276, затем измените его на свой собственный. Чтобы ввести PIN-код, выберите **Настройка PIN-кода 3D** в меню **Предпочтения / 3D Настройка**.

## О датчике камеры

Установленный в данном телевизоре датчик камеры может обнаруживать лицо человека или движение, и идентифицировать людей по зарегистрированным лицам. Помните, что определенные факторы могут повлиять на эффективность функции датчика, как указано ниже.

### Общее описание работы датчика

- Для работы датчика (для каждой функции) вам необходимо находиться в пределах диапазона обнаружения датчика, как указано ниже.
- Приблизительный диапазон эффективного обнаружения датчика камеры показан ниже. (Примечание: Значения расстояния и угла диапазона обнаружения приведены для стандартных условий просмотра).

– Горизонтальный угол:  $\approx 58^\circ$  (приблиз.  $29^\circ \times 2$ )

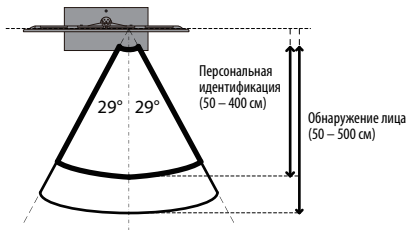

– Вертикальный угол:  $\approx 34^\circ$  (вверх  $\approx 27^\circ$ , вниз  $\approx 7^\circ$ )

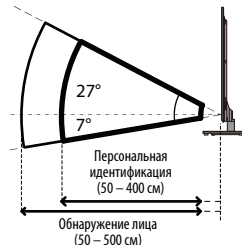

– Расстояние:  $\approx 50$  см до 500 см (Функция персональной идентификации:  $\approx 50$  см до 400 см)

- Не размещайте напротив телевизора ничего, что могло бы затруднить обнаружение или уменьшить диапазон обнаружения датчика.

### Функция обнаружения движения

- На обнаружение движения могут повлиять окружающие условия, например, яркость освещения в помещении. Кроме того, очень незначительное, небольшое или мгновенное перемещение может быть не обнаружено.
- Эффективность датчика можно повысить, обеспечив в помещении яркое освещение и используя продолжительные и заметные движения.
- Движущиеся шторы, домашние животные или изменения в освещении могут быть распознаны как движение, даже если в помещении нет ни одного человека.
- Вы можете использовать меню подтверждения датчика камеры для проверки того, не обнаруживаются ли движения других людей.

### Функция обнаружения лица

- Этот датчик может обнаруживать до восьми человек.
- На обнаружение могут повлиять следующие условия:
  - Ваше лицо закрыто или частично скрыто, например, волосами, маской или шляпой,
  - Голова наклонена или повернута в одну сторону, или
  - На вас надеты темные очки или в очках отражается свет.
- Вы можете использовать меню подтверждения датчика камеры для проверки того, обнаружено ли ваше лицо.
- Датчик камеры может распознать фоновые изображения, например, портрет или рисунок на стене как глаза или нос, даже если в помещении нет ни одного человека. Вы можете использовать экран подтверждения для проверки того, не обнаружен ли ошибочно в качестве лица такой предмет в диапазоне обнаружения.
- Обнаружение лица может быть менее эффективно в случае более темного цвета кожи или в более темных условиях.
- Эффективность обнаружения лица можно повысить, обеспечив, чтобы ваше лицо было хорошо видно и равномерно освещено. Если в помещении темно, эффективность обнаружения лица можно повысить, обеспечив в помещении яркое освещение. Если условия освещения создают тень на лице, эффективность обнаружения лица можно повысить, отрегулировав освещение таким образом, чтобы предотвратить появление теней.

### Функция персональной идентификации

- Функция персональной идентификации является частью функции обнаружения лица. Вышеупомянутые факторы, оказывающие влияние на функцию обнаружения лица, также относятся и к функции персональной идентификации.
- Кроме того, на персональную идентификацию могут повлиять:
  - Силуэт тени, отличающийся от того, который был во время регистрации лица. Точность персональной идентификации можно повысить путем регистрации дополнительных изображений лица в различных условиях.
  - Условия освещения, отличающиеся от тех, которые были во время регистрации лица, например, в течение дня или ночи. Точность персональной идентификации можно повысить путем дополнительной регистрации лица в различных условиях освещения.
  - Надеть или не надеть очки. Если вы носите очки, рекомендуется зарегистрировать лицо как в очках, так и без очков.
  - Отличающееся выражение лица. Точность персональной идентификации можно повысить путем регистрации с различными выражениями лица.
- На персональную идентификацию может повлиять наличие лиц с похожими чертами (например, братьев, сестер, близнецов).
- Персональная идентификация менее эффективна для лиц маленьких детей.

### Функция регистрации лица

- С помощью функции персональной идентификации можно зарегистрировать до четырех человек. Одного и того же человека нельзя регистрировать дважды.
- Для одного человека можно максимально зарегистрировать до 10 различных изображений лица. Как указано выше, точность персональной идентификации можно повысить путем регистрации различных изображений лица.
- Рекомендуется регистрировать лицо в обычном положении просмотра и с естественным выражением лица. Регистрация лица слишком близко или слишком далеко от экрана может снизить эффективность идентификации.

## Пульт дистанционного управления

Простая краткая справка по пульту дистанционного управления.

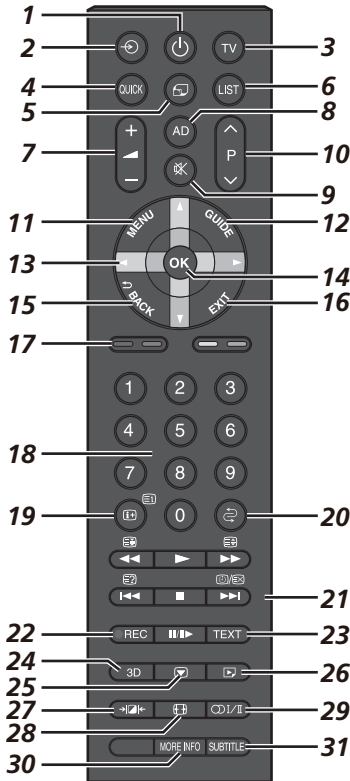

- 1 Включение/режим ожидания
- 2 Выбор внешних источников входного сигнала
- 3 Выбор режима телевизора
- 4 Доступ к экрану Быстрое меню
- 5 Доступ к первой странице "TOSHIBA PLACES"  
Если сеть не подключена, появится сообщение об ошибке.
- 6 Доступ к списку аналоговых или цифровых каналов
- 7 Изменение уровня громкости звука телевизора
- 8 Включение/выключение аудио описания
- 9 Отключение звука телевизора
- 10 Изменение порядка программ  
Смена страниц ТЕЛЕТЕКСТА
- 11 Экранные меню
- 12 Отображение цифровой программы передач
- 13 При использовании меню перемещайте курсор на экране стрелками вверх, вниз, влево или вправо.
- 14 **OK** используется для подтверждения выбора
- 15 Возврат к предыдущему меню

- 16 Выход из меню
- 17 **Цветные кнопки:** Кнопки управления текстом и интерактивной службой
- 18 Цифровые кнопки
- 19 Отображение информации на экране  
Доступ к индексной странице в режиме текста
- 20 Возврат к предыдущей позиции программы
- 21 **Работа в режиме телевизора:**
  - Аналоговое отображение времени
- Работа в текстовом режиме:**
  - Отображение скрытого текста
  - Для удержания страницы
  - Увеличение размера телетекста на экране
  - Выбор страницы при просмотре обычного изображения
- Использование программы передач:**
  - 24 часа
  - +24 часа
  - 1 страница
  - +1 страница
- Работа в режиме воспроизведения:**
  - ВОСПРОИЗВЕДЕНИЕ
  - ОСТАНОВКА ВОСПРОИЗВЕДЕНИЯ
  - ПАУЗА/ШАГ
  - Для запуска записи со сдвигом во времени
  - ПРОПУСК-НАЗАД
  - ПЕРЕМOTKA
  - ПЕРЕМOTKA ВПЕРЕД
  - ПРОПУСК-ПЕРЕМOTKA ВПЕРЕД
- 22 Для записи телепрограмм
- 23 Вызов телетекста
- 24 Для переключения между режимами 2D и 3D
- 25 Неподвижное
- 26 Доступ к меню "Медиаплеер"
- 27 Выбираемые параметры изображения
- 28 Просмотр в широкоэкранном режиме
- 29 / Стереорежим/передача на двух языках
- 30 Доступ к меню "Больше информ."
- 31 Цифровые субтитры или аналоговые субтитры с текстовыми субтитрами (при наличии)

### Вставка батареек и эффективный радиус

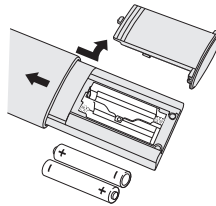

Снимите заднюю крышку, открывающую доступ к батарейному отсеку, и вставьте батарейки, соблюдая полярность. Для данного пульта дистанционного управления подходят батарейки типа AAA, IEC R03 1,5 В.

Не вставляйте использованную, старую батарейку вместе с новой, а также не вставляйте вместе батарейки разных типов. Разряженные батарейки следует немедленно извлекать из пульта, чтобы не допустить протечки кислоты в батарейный отсек. Утилизация батареек следует выполнять в соответствии с инструкциями, указанными на стр. 103 данного руководства.

**Предупреждение:** Батарейки не должны подвергаться воздействию высокой температуры, источниками которой могут быть солнечный свет, огонь и т. д.

Эффективность работы пульта дистанционного управления ухудшается при увеличении расстояния более пяти метров или при внешнем угле 30° от центра экрана телевизора. Если зона действия уменьшается из-за разряженных батареек, замените их.

## Подключение внешнего оборудования

Перед подключением внешнего оборудования выключите все выключатели питания. В случае отсутствия выключателя отсоедините штексель от настенной розетки.

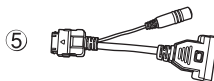

Фиксаторы кабеля (для установки на подставке)

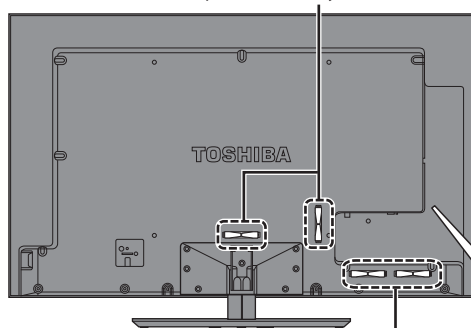

Фиксаторы кабеля (для настенного монтажа)



Спутниковая антенна



Антенный кабель

Устройство записи на носитель



Порт LAN

EXT 1

ВХОД RGB/ПК

\* При использовании COMPONENT VIDEO INPUT (EXT 2) подключайте кабель AV-адаптера (2) (КРАСНАЯ и БЕЛАЯ пробки) как аудиокабели к VIDEO/AUDIO INPUT (EXT 3). Аудио EXT 3 используется совместно.

### Антенные кабели:

Подсоедините антенну к гнезду на задней панели телевизора.

Если используется декодер и/или устройство записи на носитель, необходимо подсоединить антенный кабель к телевизору через декодер и/или устройство записи на носитель.



тип "F"

### Спутниковый кабель:

Подсоедините маломощный блок от спутниковой антенны к гнезду **SATELLITE ANTENNA** на телевизоре. Можно принимать четкие сигналы телевидения, радио, интерактивного телевидения и телевидения высокой четкости.



### Кабели SCART:

Подключите разъем **IN/OUT** устройства записи на носитель к телевизору. Подсоедините к телевизору гнездо декодера **TV**.



Перед запуском функции **Автомат. Настройка** установите для декодера и устройства записи на носитель режим **ожидания**.

Гнездо цифрового аудиовыхода позволяет подсоединять поддерживаемую систему объемного звучания.

**ПРИМЕЧАНИЕ:** Этот выход всегда активен.

HDMI® (High-Definition Multimedia Interface - мультимедийный интерфейс высокой четкости) предназначен для использования с DVD-оборудованием декодером или электрическим оборудованием с цифровым аудио- и видеовыходом. Список поддерживаемых разъемами HDMI форматов видеосигналов и сигналов ПК приведен на стр. 105.

**ПРИМЕЧАНИЕ:** Несмотря на то, что к данному телевизору можно подключать оборудование с интерфейсом HDMI, некоторые виды такого оборудования могут работать некорректно.

Порт **LAN** используется для подключения телевизора к домашней сети.

На этом телевизоре можно воспроизводить цифровое содержимое, сохраненное на устройстве DLNA CERTIFIED™ с функциями сервера.

**К разъемам задней панели телевизора можно подключать разнообразное внешнее оборудование, поэтому по всем видам подключения дополнительного оборудования необходимо обращаться к соответствующим руководствам по эксплуатации для пользователей.**

Если телевизор автоматически переключается на внешнее оборудование, нажмите кнопку нужной программы, чтобы вернуться к обычному режиму просмотра телевизора. Чтобы переключиться на внешнее оборудование, нажмите кнопку и выберите любой из режимов: **DTV, EXT 1, EXT 2, EXT 3, HDMI 1, HDMI 2, HDMI 3, HDMI 4, ПК** или **ATV**.

Если в режиме DTV выбран режим внешнего входа, с гнезда SCART не будут выводиться видео-/аудиосигналы.

## Подключение устройства HDMI® или DVI ко входу HDMI

Входное гнездо HDMI телевизора принимает цифровой звук и несжатое цифровое видео с устройства HDMI, а также несжатое цифровое видео с устройства DVI (Digital Visual Interface - цифровой видеоинтерфейс).

Данное входное гнездо принимает программный материал HDCP (High-Bandwidth Digital-Content Protection - стандарт защиты широкополосных цифровых данных) в цифровом формате EIA/CEA-861-D—совместимых потребительских электронных устройств (таких как декодер каналов кабельного телевидения или DVD-проигрыватель с выходом HDMI или DVI). Для получения информации о форматах видеосигналов см. стр. 105.

### ПРИМЕЧАНИЕ:

- Некоторое оборудование HDMI ранних версий может некорректно работать с новыми телевизорами, поддерживающими HDMI, в связи с принятием нового стандарта. Сначала отключите кабель HDMI и попробуйте установить для режимов **INSTAPOINT™** и **Включение типа контента** значение **"Выкл"**. Источник с интерфейсом HDMI ранней версии должен нормально работать с телевизором. См. стр. 90.
- Поддерживаемый аудиоформат: линейный PCM, Dolby Digital (AC-3), частота дискретизации 32/44,1/48 кГц.

## Подключение устройства HDMI

Подсоедините кабель HDMI (разъем типа A) к терминалу HDMI.

Для обеспечения нормальной работы рекомендуется использовать кабель HDMI с логотипом HDMI (HDMI™).

- Если соединение HDMI поддерживает сигнал 1080p (или) телевизор поддерживает частоту регенерации выше 50 Гц, необходимо использовать кабель 2 категории. Обычный кабель HDMI/DVI может некорректно работать с данной моделью.
- Кабель HDMI передает как видео-, так и аудиосигнал. Отдельный кабель аналогового аудиосигнала не требуется (см. иллюстрацию).
- См. раздел "Звук HDMI 3" на стр. 90.

### задняя панель телевизора

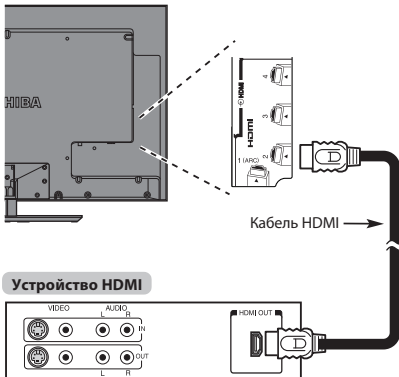

Для просмотра видеозображения с устройства HDMI нажмите кнопку , чтобы выбрать режим HDMI 1, HDMI 2, HDMI 3 или HDMI 4.

## Подключение устройства DVI

Подсоедините переходный кабель HDMI-DVI (разъем HDMI типа A) к терминалу HDMI 3 и аудиокабели к гнезду PC/HDMI 3 (AUDIO) (см. рисунок).

- Рекомендуемая длина кабеля адаптера HDMI-DVI составляет 2 м.
- По переходному кабелю HDMI-DVI передается только видеосигнал. Необходим отдельный кабель аналогового аудиосигнала.
- См. раздел "Звук HDMI 3" на стр. 90.

### задняя панель телевизора



### ПРИМЕЧАНИЕ:

Для правильного включения и выключения устройства HDMI или DVI рекомендуется выполнять следующие действия.

- При включении электронных компонентов сначала включайте телевизор, а затем устройство HDMI или DVI.
- При выключении электронных компонентов сначала выключайте устройство HDMI или DVI, а затем телевизор.

## Функция HDMI ARC (Audio Return Channel)

Данная функция позволяет передавать аудиосигнал телевизора на усилитель аудио/видео через кабель HDMI. Нет необходимости подключать кабель от аудиовыхода телевизора к аудиовходу усилителя аудио/видео для воспроизведения звука, переданного от тюнера телевизора через усилитель аудио/видео.

### задняя панель телевизора



## Соединение REGZA-LINK

При подключении REGZA-LINK-совместимого усилителя аудио/видео или устройства воспроизведения основными функциями подключенных аудио/видеоустройств можно управлять с помощью пульта дистанционного управления, прилагаемого к телевизору. Для ознакомления с разъяснениями, относящимися к настройке и операциям, см. стр. 93–95.

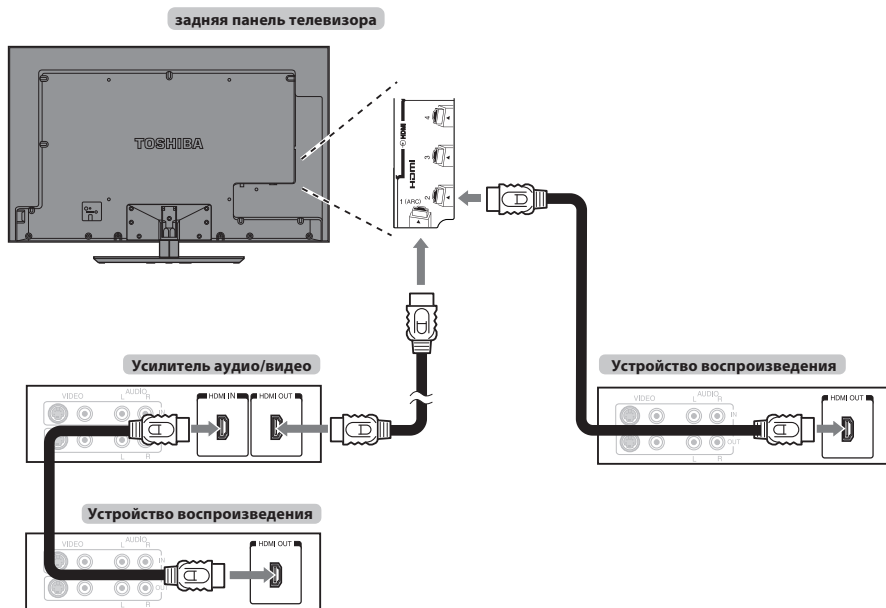

Для выполнения изображенных выше подключений потребуются три кабеля HDMI.

### ПРИМЕЧАНИЕ:

- В случае подключения нескольких устройств функция REGZA-LINK может работать некорректно.
- Для обеспечения нормальной работы рекомендуется использовать кабели HDMI с логотипом HDMI (HDMI).
- Эта функция доступна при раздельном подключении одного ПК и одного усилителя аудио/видео. Однако она может работать неправильно, если ПК подключен через усилитель аудио/видео.

### Перед тем как приступить к управлению устройствами:

- После выполнения всех изображенных выше подключений настройте меню Настройка REGZA-LINK по своему усмотрению (см. стр. 93).
- Подключенные устройства также должны быть настроены. Подробную информацию см. в руководстве по эксплуатации для каждого устройства.
- В соответствии с требованиями стандарта HDMI для функции REGZA-LINK используется технология CEC.
- Эта функция ограничивается моделями, поддерживающими технологию REGZA-LINK компании Toshiba. Однако компания Toshiba не несет ответственности за такие операции. Для получения подробной информации о совместимости см. конкретные инструкции по эксплуатации.

## Подключение компьютера

С помощью соединения RGB/PC или HDMI на телевизоре можно отображать дисплей компьютера и прослушивать звук через громкоговорители телевизора.

### Подключение ПК к терминалу RGB/PC

При подключении ПК к терминалу RGB/PC на телевизоре используйте аналоговый компьютерный кабель RGB (15-контактный) и аудиокабель для ПК, подключаемый к гнездам PC/HDMI 3 (AUDIO). В подменю **AV-соединение** меню **Предпочтения** выберите для параметра **Звук PC/HDMI 3** значение **ПК**.

задняя панель телевизора

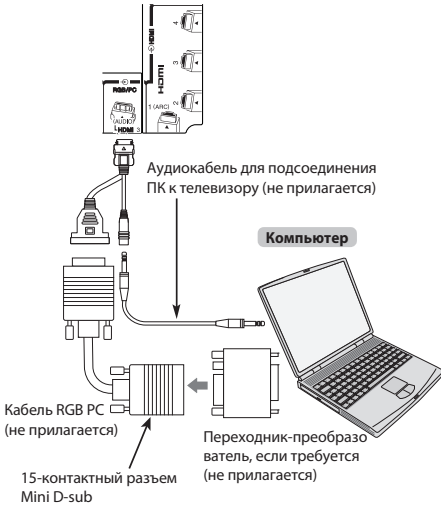

Для использования ПК задайте на нем выходное разрешение для монитора до подключения компьютера к телевизору. Для получения информации о форматах сигналов ПК см. стр. 104.

Для отображения оптимального изображения воспользуйтесь функцией настройки ПК (см. стр. 87).

#### ПРИМЕЧАНИЕ:

- Разъем ввода аудиосигналов с ПК на телевизоре используется совместно с разъемом ввода аналоговых аудиосигналов HDMI 3 (см. стр. 90).
- Некоторые модели ПК невозможно подключить к данному телевизору.
- Для компьютеров с совместимым 15-контактным терминалом mini D-sub переходник не требуется.
- В зависимости от диска DVD и характеристик ПК, на котором воспроизводится содержимое DVD-Video, некоторые эпизоды могут быть пропущены или будет невозможна пауза во время просмотра эпизодов под разными углами.
- По краям экрана могут появиться полосы, или некоторые части изображения станут невидны. Это не является неисправностью, а вызвано изменением масштаба изображения в соответствии с настройками.

- При выборе режима ввода с ПК некоторые функции телевизора будут недоступны, например **Система цветности** в меню **Настройка/Настройка системы**.
- Некоторые модели ПК выводят редкие сигналы, которые телевизор может не распознать (см. стр. 104).
- При подключении определенной модели ПК с редким сигналом этот сигнал может быть распознан некорректно.

### Подключение ПК к терминалу HDMI

При подключении ПК к терминалу HDMI на телевизоре используйте переходной кабель HDMI-DVI и кабель аналогового аудиосигнала.

Если ПК подключается к терминалу HDMI, используйте кабель HDMI (разъем типа A). Отдельный кабель аналогового сигнала не требуется.

задняя панель телевизора

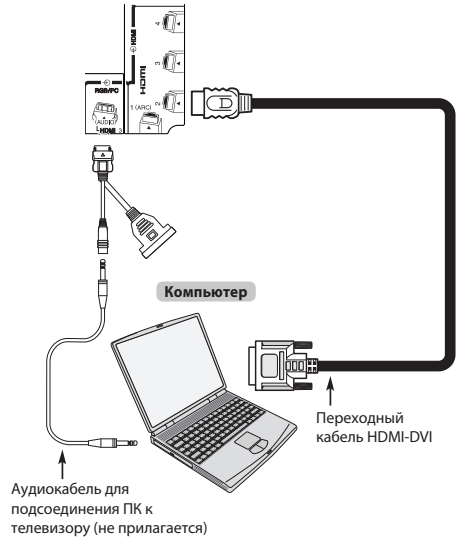

Для получения информации о ПК и форматах видеосигналов см. стр. 105.

#### ПРИМЕЧАНИЕ:

- Края изображений могут быть скрыты.
- При подключении определенной модели ПК с редким сигналом этот сигнал может быть распознан некорректно.

## Подключение к домашней сети

С помощью порта LAN телевизор Toshiba можно подключить к домашней сети. Эту революционную сетевую развлекательную систему можно использовать для доступа к фотографиям, видео- и аудиофайлам, которые хранятся на сервере DLNA CERTIFIED™, а также воспроизводить или просматривать эти файлы на телевизоре.

### ПРИМЕЧАНИЕ:

- Для подключения к общественной сети вне дома рекомендуется использовать маршрутизатор. В частной сети используйте устройства DLNA CERTIFIED™.
- При использовании концентратора или коммутатора для подключения телевизора к домашней сети не удастся использовать автоматическую настройку, и сетевой адрес потребуется настроить вручную. См. стр. 52.
- При использовании маршрутизатора с встроенной поддержкой протокола DHCP воспользуйтесь автоматической настройкой. Выполнить настройку вручную, возможно, не удастся.
- При подключении телевизора к ПК напрямую используйте перекрестный сетевой кабель.

## Проводное подключение телевизора к домашней сети

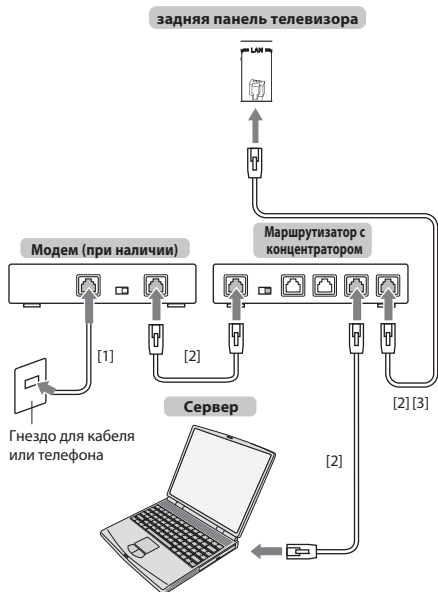

[1] Коаксиальный или телефонный кабель (в зависимости от типа модема)

[2] Стандартный кабель для локальных сетей

[3] НЕ подсоединяйте кабель от гнезда для телефона непосредственно к порту LAN телевизора.

## Беспроводное подключение телевизора к домашней сети при наличии Интернет-соединения

См. раздел “Беспроводная настройка” на стр. 49.

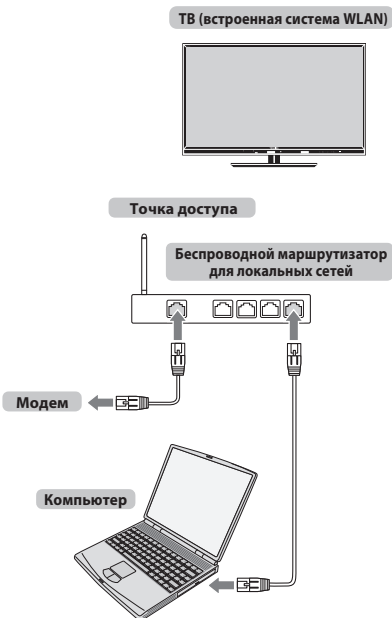



## Настройка жесткого диска USB

### Для подключения жесткого диска USB (не прилагается)

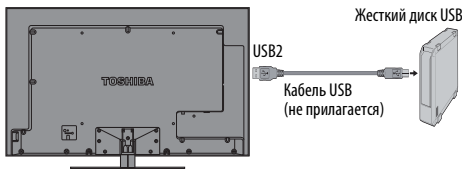

**ПРИМЕЧАНИЕ:** Для получения доступной информации о жестком диске USB см. раздел “Информация об изделии” на веб-сайте.

### Для регистрации жесткого диска USB

При подключении нового жесткого диска USB к порту USB 2 на телевизоре, появится следующий экран.

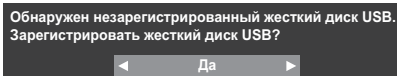

- 1 Нажмите кнопку ◀ или ▶, чтобы выбрать пункт **Да**, и нажмите кнопку **OK**.

Появится окно подтверждения форматирования.

- 2 Нажмите кнопку ◀ или ▶, чтобы выбрать пункт **Да**, и нажмите кнопку **OK**.

Начнется регистрация.

- 3 Если нужно присвоить имя жесткому диску USB, нажмите кнопку ◀ или ▶, чтобы выбрать пункт **Да**, и нажмите кнопку **OK**.

См. стр. 53 для получения информации о вводе символов.

Максимальное число символов составляет 10.

Если нужно оставить имя по умолчанию “USB HDD X”, выберите пункт **Нет**, и нажмите кнопку **OK**.

- 4 Появится список устройств.

Список устройств		
Имя устройства	Зарегистрировано	Подсоединено
USB HDD 1	<input checked="" type="checkbox"/>	<input type="checkbox"/>
USB HDD 2	<input checked="" type="checkbox"/>	<input type="checkbox"/>
USB HDD 3	<input checked="" type="checkbox"/>	<input checked="" type="checkbox"/>

После этого жесткие диски USB можно будет использовать.

В режиме списка доступны следующие функциональные кнопки:

Кнопка **OK** ..... Для регистрации/удаления

**КРАСНАЯ** кнопка ..... Для отключения

**ЗЕЛЕНАЯ** кнопка ..... Для изменения имени устройства

**ЖЕЛТАЯ** кнопка ..... Для тестирования

**СИНЯЯ** кнопка ..... Для форматирования

### ПРИМЕЧАНИЕ:

- Для отключения от телевизора жесткого диска USB выполните действия, описанные в разделе “Для отключения жесткого диска USB” (стр. 62).
- При использовании жесткого диска USB, в случае необходимости выполните настройки и операции, описанные в пункте “Использование функции жесткого диска USB” (стр. 55).
- Подключите жесткий диск USB к порту USB 2. При подключении к порту USB 1 запись и воспроизведения не будут выполняться.
- С данным телевизором можно зарегистрировать до 8 жестких дисков USB.
- Записанные программы, сохраненные на жестком диске USB, можно просматривать только на этом телевизоре. Их невозможно будет просмотреть при подключении к другому телевизору (включая такую же модель телевизора), ПК или другому устройству.
- В случае повторной регистрации жесткий диск USB не будет форматироваться.
- При форматировании жесткого диска USB все данные, сохраненные на жестком диске, будут удалены.

## Элементы управления и входные соединения

К входным гнездам боковой панели телевизора можно подключать разнообразное внешнее оборудование. Несмотря на то, что все необходимые регулировки телевизора и управление им можно выполнять с помощью пульта дистанционного управления, для некоторых функций можно пользоваться кнопками на телевизоре.

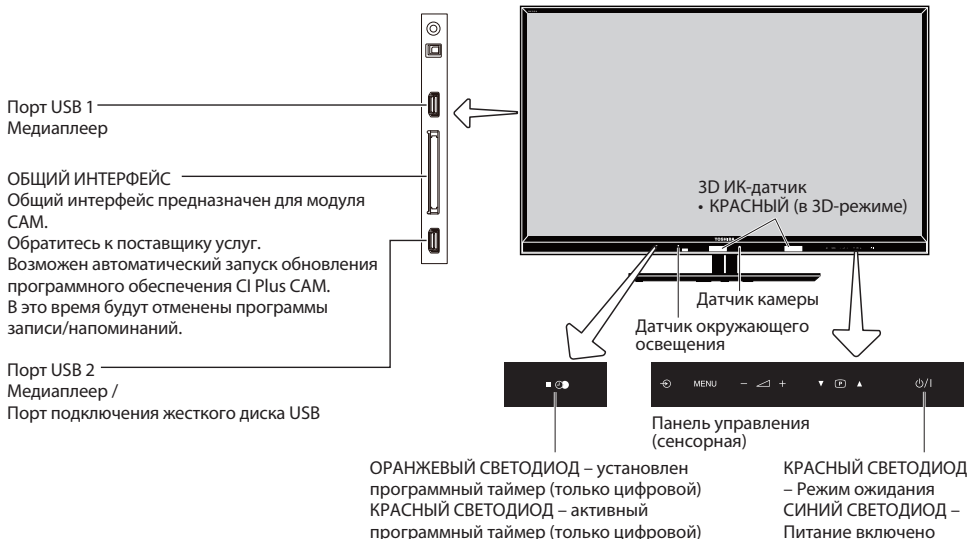

### Включение

Если КРАСНЫЙ СВЕТОДИОД не горит, убедитесь, что сетевой штепсель подключен к источнику питания, и нажмите кнопку на пульте дистанционного управления. Это может занять несколько секунд. Загорится СИНИЙ СВЕТОДИОД.

Чтобы перевести телевизор в режим ожидания, нажмите кнопку на пульте дистанционного управления. Для просмотра телевизора снова нажмите кнопку . Изображение появится через несколько секунд.

#### Экономия энергии:

Рекомендуется использовать телевизор с заводскими настройками. Заводские настройки ориентированы на экономичное использование энергии.

При отключении от розетки телевизор перестанет потреблять электроэнергию. Рекомендуется отключать телевизор, если не планируется его использование в течение длительного времени, например если пользователь собирается уехать в отпуск.

При уменьшении уровня яркости экрана снизится потребление электроэнергии.

Эффективное использование электроэнергии позволяет снизить потребление электроэнергии и таким образом сократить расходы.

**ПРИМЕЧАНИЕ:** При переключении телевизора в режим ожидания потребление электроэнергии телевизором будет снижено, но не полностью.

### Использование системы меню

Чтобы отобразить меню, нажмите кнопку **MENU** на пульте дистанционного управления.

Появятся значки первых пяти пунктов. Каждый из символов можно выбирать путем нажатия кнопки или на пульте дистанционного управления.

Вспользуйтесь кнопками для входа в подменю и последующего входа в следующие подменю для просмотра каких-либо опций.

**ПРИМЕЧАНИЕ:** В режимах DTV (цифровое телевидение) и ATV (аналоговое телевидение) вид меню аналогичен; однако некоторые элементы могут быть недоступны и отображаться серым цветом.

Для использования этого параметра нажмите кнопки и на пульте дистанционного управления, чтобы переместиться вверх или вниз, а затем нажмите кнопку или , чтобы выбрать нужный параметр. Следуйте инструкциям на экране. В данном руководстве подробно описаны функции каждого меню.

### Использование регуляторов и подключений телевизора

Чтобы изменить громкость, осторожно коснитесь +.

Чтобы переключить программы, коснитесь .

Коснитесь **MENU** и + чтобы настроить параметры звука и изображения.

Коснитесь **MENU** для завершения.

**Для выбора внешних источников входного сигнала прикасайтесь к кнопке , пока не будет выбран необходимый источник.**

Функция медиаплеера обеспечивает доступ к файлам фотографий, фильмов и музыки, хранящимся на устройстве USB, подключенном через порт USB 1 или USB 2, или на сетевом устройстве.

Для записи/воспроизведения телепрограмм с помощью жесткого диска USB (не прилагаются) необходимо использовать порт USB 2.

**ПРИМЕЧАНИЕ:** Разъем USB обладает ограниченной функциональностью и Toshiba не несет ответственности за повреждения постороннего подключенного оборудования.

Подробную информацию о подключаемом оборудовании всегда см. в соответствующем руководстве пользователя.

**ПРИМЕЧАНИЕ:** Интерактивные видеоролики, которые включают стрельбу с помощью "оружия" по экранной мишени, могут не функционировать с данным телевизором.

## Структура меню

Для открытия меню (рисунок ниже) нажмите кнопку **MENU** на пульте дистанционного управления или на панели управления телевизором.

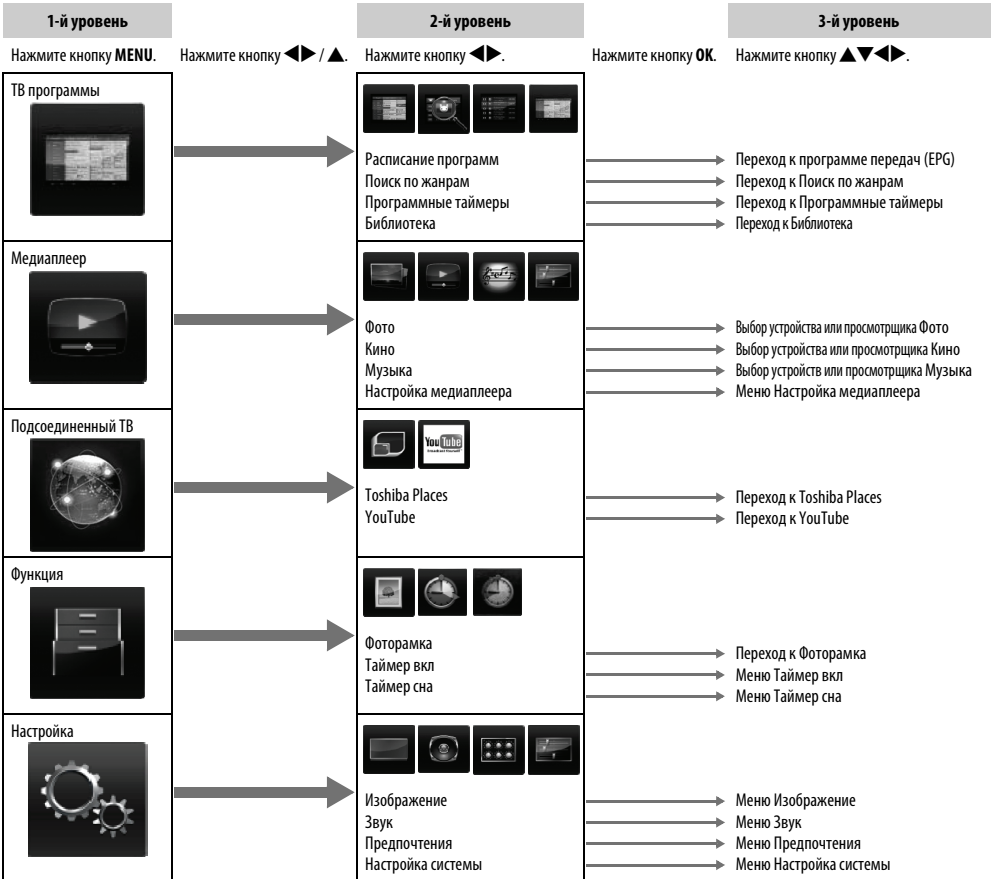

## Приложение, активизируемое при запуске

Перед включением телевизора установите декодер и устройство записи в режим **Ожидания** (если это возможно). Для настройки телевизора используйте кнопки пульта дистанционного управления, описанные на стр. 11.

### Быстрая установка

- 1 Нажмите кнопку . Появится экран **Menu Language** (Язык меню). Этот экран появится при первом включении телевизора, а также после каждого выбора **Повторить попытку**.
- 2 Нажмите кнопку , чтобы выбрать язык меню и нажмите **OK**.
- 3 Выделите пункт **Страна** и нажмите кнопку , чтобы выбрать его. Телевизор выполнит настройку станций для выбранной страны.

Быстрая установка	
Страна	Германия
Основной язык субтитров	Русский
Дополн. язык субтитров	Нем
Основной язык аудио	Русский
Дополнительный язык аудио	Русский

#### ПРИМЕЧАНИЕ:

- Следующие меню дисплея могут немного отличаться в зависимости от выбранной страны.
- Если требуемая страна отсутствует в списке, выберите пункт **Прочие**.

- 4 Нажмите **OK**, отобразится экран **Размещение**.

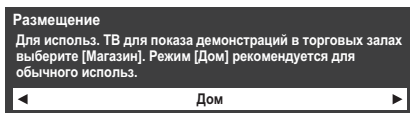

- 5 Нажмите для выбора **Дом** или **Магазин**. Для домашнего использования выберите **Дом**.

- 6 Нажмите кнопку **OK**, появится экран **Монтаж ТВ**, затем нажмите кнопку , чтобы выбрать значение **Подставка** или **Стена**.

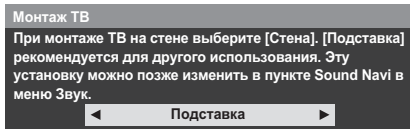

- 7 Нажмите кнопку **OK**, после чего появится экран **AutoView**. Нажмите кнопку , чтобы выбрать значение **Да** или **Нет**.

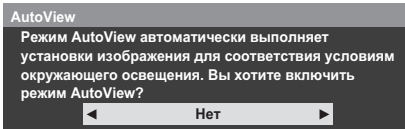

- 8 Нажмите кнопку **OK**. Если отобразится экран **Антенна/Кабель/Спутник**, нажмите кнопку или , чтобы выбрать значение **Антенна**, **Кабель** или **Спутник**, а затем нажмите кнопку **OK**, чтобы установить флажок ().

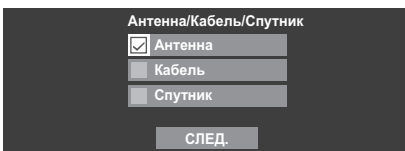

Если в зоне приема не поддерживается сигнал DVB-C, пункт **Кабель** не будет отображен.

- При выборе пункта **Антенна** или **Кабель** перейдите к шагам 9 - 12.
- При выборе пункта **Спутник** перейдите к шагу 13.
- Если выбран пункт **Антенна** (или **Кабель**) и **Спутник**, то после завершения сканирования через пункт **Антенна** (или **Кабель**) и нажатия **OK** автоматически отобразится начальный экран Установки спутника.

- 9 Выберите пункт **СЛЕД.** и нажмите **OK**. Отобразится экран запуска **Автомат. Настройка**, на котором следует выбрать варианты **DTV** и **ATV**, **DTV** или **ATV** при их наличии. Используйте , чтобы выбрать соответствующий режим.

- 10 Нажмите или , чтобы выделить **Нач.скан.**, затем нажмите **OK**.

Телевизор начнет поиск имеющихся каналов **DTV** и/или **ATV**. На строке выполнения будет отображаться состояние поиска.

**Необходимо подождать, пока телевизор завершит поиск.**

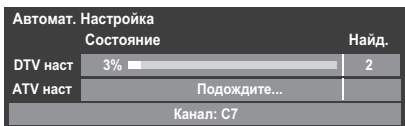

По завершении поиска телевизор автоматически выберет первую по счету программу.

На экране **Автомат. Настройка** появится общее число обнаруженных служб.

**ПРИМЕЧАНИЕ:** При наличии нескольких каналов с одним и тем же номером появится окно подтверждения.

Нажмите кнопку или для выбора одного нужного из них.

**11** Нажмите ◀ или ▶ для просмотра списка **DTV** (цифровой канал) или **ATV** (аналоговый канал).

**12** Нажмите кнопку ▲ или ▼ для перемещения по списку для выбора канала, и нажмите кнопку **OK** для просмотра.

В режиме **ATV** некоторые области могут принимать дублированные станции. При этом возможны появление нечеткого изображения или слабый уровень сигнала, поэтому порядок станций можно изменить с помощью функции **ATV Ручная Настройка**.

**ПОМНИТЕ:** Нажмите кнопку **TV** в любое время для переключения между режимами **ATV** или **DTV** (или режимами DTV Ant TV/Радио/Текст, DTV Cable TV/Радио/Текст, DTV Sat TV/Радио/Текст при их наличии).

**ПРИМЕЧАНИЕ:** Время будет установлено автоматически в зависимости от передачи, однако его можно перевести вперед или назад с помощью меню **Уст. местного времени** на экране **DTV уст..**

**13** Выберите пункт **СЛЕД**, и нажмите кнопку **OK**. Отобразится экран **Установки спутника**. В этом окне можно добавить спутники, на которые требуется настроиться, и выполнить подробную настройку каждого из них в отдельности. См. раздел "Установки спутника" на стр. 22.

**Установки спутника**

Тип переключения		Нискол.	
Питание LNB		Вкл	
№.	Спутник	Тар.	LNB
1	ASTRA 19.2°E	1	1
2			
3			
4			

Ретранслятор : 1/83 (10743 MHz)  
 Тип тарелки : Фиксированная  
 Понижение LOF (MHz) : 9600  
 Повышение LOF (MHz) : 10600

**Сделано**

Выделите пункт **Сделано** и нажмите кнопку **OK**.

**14** Если установленная спутниковая антенна подвижна, отобразится следующий экран **Регулировка**.

**Регулировка**

Спутник : ASTRA 19.2°E

Ретранслятор	1/83 (10743 MHz H)
Переход к 0	
Переход к сохран. позиции	
Размер шага	1
Регулировка	◀ W E ▶

**Позиция сохранения**

Уровень сигнала  30%

С помощью кнопки ▲ или ▼ выделите пункт **Регулировка** и нажмите кнопку ◀ или ▶, чтобы найти положение антенны с наилучшим уровнем сигнала.

С помощью кнопки ▲ или ▼ выделите пункт **Позиция сохранения** и нажмите кнопку **OK**, чтобы сохранить положение антенны. Повторите шаги 13 и 14, если требуется настроить другие спутники.

Если спутниковая антенна неподвижна, экран **Регулировка** не отобразится.

Отрегулируйте положение антенны вручную для приема наиболее сильного уровня сигнала.

Выделите пункт **Сделано** и нажмите кнопку **OK**.

**15** При успешном выполнении проверки приема отобразится начальный экран **Автомат. Настройка**.

**Спутник с автомат. настройкой**

Нач. скан.

Спутник	◀ ASTRA(19.2°E) ▶
Опция сканирования	Бесплатное вещание

Для параметра **Опция сканирования** можно установить значение **Бесплатное вещание** или **Все**.

**16** С помощью кнопки ▲ или ▼ выделите пункт **Нач.скан.** и нажмите кнопку **OK**.

Телевизор начнет поиск имеющихся каналов **DVB-S**. На строке выполнения будет отображаться состояние поиска.

По завершении поиска появится на экране **Автомат. Настройка** появится общее число обнаруженных служб.

**17** Нажмите кнопку ▲ или ▼ для перемещения по списку для выбора канала, и нажмите кнопку **OK** для просмотра.

**ПРИМЕЧАНИЕ**

В меню **Быстрая установка** также можно в любой момент войти из меню **Настройка/Настройка системы**.

## Антенна/Кабель/Спутник (при наличии)

В этом меню можно установить источник входа сигнала радиочастоты.

- 1 Нажмите кнопку **MENU** / ◀▶, чтобы выделить значок **Настройка**.
- 2 Нажмите кнопку ▲ / ◀▶, чтобы выделить значок **Настройка системы**.
- 3 Нажмите кнопку **OK**, чтобы отобразить меню **Настройка системы**.
- 4 Нажмите кнопку ▲ или ▼, чтобы выбрать параметр **Антенна/Кабель/Спутник**, и нажмите кнопку ◀ или ▶, чтобы выбрать значение **Антенна**, **Кабель** или **Спутник**.

**ПРИМЕЧАНИЕ:** При выполнении попытки изменить значение параметра **Антенна/Кабель/Спутник** отобразится предупреждающее сообщение с запросом PIN-кода (если задан PIN-код) или запрос на выполнение функции **Автомат. Настройка**.

- 5** При установке для параметра **Антенна/Кабель/Спутник** значения **Кабель** на экране **Автомат. Настройка** отобразятся следующие параметры настройки.

Нажмите **▲** или **▼**, чтобы выделить параметр, затем **◀** или **▶**, чтобы выбрать требуемое значение.



За исключением параметров **Тип сканир.** и **Модуляция** в режиме DTV все следующие параметры имеют 2 режима работы. Первым режимом является **Авто**, в котором значения всех параметров устанавливаются системой. Вторым режимом является **Вход**, в котором имеется возможность ввода одного значения вместо предустановленного. Если в текущий момент отсутствуют настроенные каналы и выбран режим **Вход**, будут отображены значения системы по умолчанию. Однако в случае наличия настроенного канала при выборе параметра будет отображено значение текущего канала.

**DTV Тип сканир.:**

Этот параметр определяет, какой тип сканирования будет выполнен:

**Быстрое сканир.** или **Полное сканир.**

**Быстрое сканир.** является упрощенной версией **Полное сканир.** и занимает меньше времени.

**DTV Начальная част.:**

Это параметр задает частоту, с которой начнется сканирование.

**DTV Конечная част.:**

Это параметр задает частоту, до которой будет выполняться сканирование.

**DTV Модуляция:**

Выбор одной из пяти настроек квадратурной модуляции.

**DTV Скор. передачи символов:**

Скорость передачи данных (Kc/c) при сканировании.

**DTV ID сети:**

Идентификатор сети, используемый для сканирования. Этот параметр отображается серым цветом при установке для типа сканирования DTV значения "Полное сканир."

**Установки спутника**

*В меню Настройка системы можно добавить спутники, на которые требуется настроиться, и выполнить подробную настройку каждого из них в отдельности.*

**Добавление спутника.**

- 1 Нажмите кнопку **MENU** / **◀▶**, чтобы выделить значок **Настройка**.
- 2 Нажмите кнопку **▲** / **◀▶**, чтобы выделить значок **Настройка системы**.
- 3 Нажмите кнопку **OK**, чтобы отобразить меню **Настройка системы**.
- 4 Нажмите кнопку **▲** или **▼**, чтобы выбрать параметр **Установки спутника**, и нажмите кнопку **OK**.



- 5 С помощью кнопки **▼** выделите новую строку, чтобы добавить другой спутник и нажмите **OK**.
- 6 Нажимайте **▼**, пока не отобразится подходящий спутник, а затем нажмите **OK**.

**Удаление спутника:**

- 1 В меню **Настройки спутника** нажмите кнопку **▲** или **▼**, чтобы выбрать спутник, который нужно удалить.
- 2 Нажмите **КРАСНУЮ** кнопку. Отобразится окно с запросом на подтверждение действия.
- 3 С помощью кнопки **◀** или **▶** выберите значение **Да**, а затем нажмите **OK**.

**ПРИМЕЧАНИЕ:** Позицию № 1 удалить не удастся.

### Редактирование установок спутника:

- 1 В меню **Установки спутника** с помощью кнопки ▲ выделите пункт **Тип переключения**.
- 2 С помощью кнопки ◀ или ▶ выберите значение **Нискол.**, **ToneBurst**, **DiSEqC 2way** или **DiSEqC 4way** для типа переключателя спутника.
- 3 С помощью кнопки ▼ выделите значение **Питание LNB**, а затем с помощью кнопки ◀ или ▶ выберите значение **Вкл** или **Выкл**.

### Добавление ретранслятора:

- 1 В меню **Установки спутника** с помощью кнопки ▲ или ▼ выделите линию, установки которой необходимо отредактировать, и нажмите **OK**.

1	ASTRA 19.2° E	1	1
---	---------------	---	---

- 2 Нажмите **ЗЕЛЕНУЮ** кнопку. Отобразится экран **Установки ретранслятора**.

Установки ретранслятора				
	Частота	Поляризация	Скор. перед. симв.	S/S2
1	10743	H	22000	S
2	10773	H	22000	S
3	10788	V	22000	S
4	10817	V	22000	S
5	10832	H	22000	S
6	10847	V	22000	S
7	10861	H	22000	S
8	10876	V	22000	S

- 3 С помощью кнопки ▲ выделите новую строку.

Установки ретранслятора				
	Частота	Поляризация	Скор. перед. симв.	S/S2
76	12640	V	22000	S
77	12662	H	22000	S
78	12669	V	22000	S
79	12692	H	22000	S
80	12699	V	22000	S
81	12721	H	22000	S
82	12728	V	22000	S
83				

- 4 Нажмите **OK**.

83	0	H	0	S
----	---	---	---	---

- 5 Выполните редактирование всех необходимых параметров и нажмите **OK**.

83	12731	H	22000	S2
----	-------	---	-------	----

### Удаление ретранслятора:

- 1 В меню **Установки ретранслятора** с помощью кнопки ▲ или ▼ выделите строку, которую необходимо удалить.
- 2 Нажмите **КРАСНУЮ** кнопку.

### Редактирование установок ретранслятора:

- 1 В меню **Установки ретранслятора** с помощью кнопки ▲ или ▼ выделите строку, которую необходимо отредактировать, и нажмите **OK**.
- 2 С помощью кнопки ◀ или ▶ выберите пункт **Частота**, **Поляризация**, **Скор. перед. симв.** или **S/S2** и установите значение, при необходимости используя цифровые кнопки.

- 3 Нажмите **OK**, чтобы сохранить установки.

- 4 Повторите шаги 1 – 3 для других строк.

- 5 Нажмите **СИНЮЮ** кнопку для завершения редактирования и возвращения к установкам спутника.

Нажмите **ЗЕЛЕНУЮ** кнопку для отмены всех произведенных изменений.

Нажмите **ЖЕЛТУЮ** кнопку для установки для всех настроек ретранслятора значений по умолчанию.

### Выбор типа тарелки:

- 1 В меню **Настройки спутника** нажмите кнопку ▲ или ▼, чтобы выбрать строку с нужным спутником, а затем нажмите кнопку **OK**.
- 2 Нажмите ◀ или ▶, чтобы выделить пункт **Тар.**, и нажмите **ЗЕЛЕНУЮ** кнопку.

Установки тарелки	
Тар. : 1	
Тип тарелки	Фиксированная

- 3 Нажмите ◀ или ▶, чтобы выбрать **Тип тарелки**. Для параметра **Тип тарелки** можно выбрать значения **Движущаяся** или **Фиксированная**.

### Выбор Установки LNB:

- 1 В меню **Настройки спутника** нажмите кнопку ▲ или ▼, чтобы выбрать строку с нужным спутником, а затем нажмите кнопку **OK**.
- 2 Нажмите ◀ или ▶, чтобы выделить пункт **LNB** и нажмите **ЗЕЛЕНУЮ** кнопку.

Установки LNB	
LNB : 1	
Понижение LOF	9750
Повышение LOF	10600

- 3 Нажмите ▲ или ▼, чтобы выбрать значение **Понижение LOF** или **Повышение LOF** и введите соответствующие частоты.

### Автоматическая настройка

**ПРИМЕЧАНИЕ:** При появлении в вещании новых служб потребуется перенастроить телевизор, чтобы увидеть их.

*При использовании функции **Автомат. Настройка** телевизор будет полностью перенастроен, кроме того, ее можно использовать для обновления списка каналов. **Рекомендуется периодически запускать функцию Автомат. Настройка, чтобы добавлять все новые службы.***

*Все текущие программы и настройки, например заблокированные программы, при этом будут потеряны.*

- 1 Нажмите кнопку **MENU** / ◀▶, чтобы выделить значок **Настройка**.
- 2 Нажмите кнопку ▲ / ◀▶, чтобы выделить значок **Настройка системы**.
- 3 Нажмите кнопку **OK**, чтобы отобразить меню **Настройка системы**.
- 4 Нажмите кнопку ▲ или ▼, чтобы выбрать параметр **Автомат. Настройка**, и нажмите кнопку **OK**.

Настройка системы	
Язык меню	Англ
Страна	Германия
Антенна/Кабель/Спутник	
Установки спутника	
<b>Автомат. Настройка</b>	
DTV Ручная Настройка	
DTV Ручная Настройка	
DTV уст.	

### 5 Настройка на DTV/ATV.

Откроется экран с предупреждением о том, что выбранные ранее программы и настройки будут потеряны.

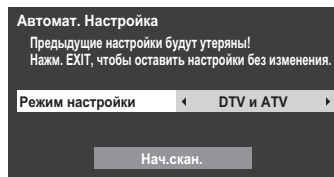

Нажмите ◀ или ▶, чтобы выбрать режим **DTV** и **ATV**, **DTV** или **ATV** при их наличии, затем выделите **Нач.скан.** и нажмите **OK** для запуска функции **Автомат. Настройка**.

**ПРИМЕЧАНИЕ:** При выборе значения "Прочие" в поле **Страна** меню **Настройка системы** и выборе режима настройки, отличного от **DTV**, выберите наиболее подходящую систему вещания **ATV (B/G, I, D/K или L)**.

Телевизор начнет поиск всех доступных служб **DTV** и (или) **ATV**.

**Необходимо подождать, пока телевизор завершит поиск.**

По завершении поиска на экране **Автомат. Настройка** отобразятся обнаруженные службы.

### Настройка на спутник:

Откроется экран с предупреждением о том, что выбранные ранее программы и настройки будут потеряны.

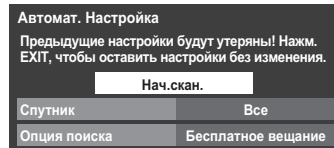

С помощью кнопки ▲ или ▼ выделите пункт **Спутник**, а затем с помощью кнопки ◀ или ▶ выберите нужный спутник (**No.1 Sat ~ No.4 Sat** или **Все**).

Для параметра **Опция поиска** можно установить значение **Бесплатное вещание** или **Все**.

Выделите пункт **Нач.скан.** и нажмите **OK** для продолжения работы с параметром **Автомат. Настройка**.

По завершении поиска на экране **Автомат. Настройка** отобразятся обнаруженные службы.

- 6 Нажмите кнопку ▲ или ▼ для перемещения по списку для выбора канала, а затем нажмите кнопку **OK** для просмотра.



# Ручная настройка ATV

## Настройка

Телевизор можно настроить вручную с помощью функции **ATV Ручная Настройка**. Например, эту функцию можно использовать, если телевизор не удается подключить к устройству записи на носитель или декодеру с помощью кабеля SCART или для настройки на станцию в другой Системе.

Используйте **◀▶** для перемещения по экрану и выбора любых параметров функции ATV Ручная Настройка. Затем используйте **▲** или **▼** для изменения настроек.



- 1 Расположение**  
номер, который следует нажать на пульте дистанционного управления для включения канала.
- 2 Система**  
специально определена в некоторых регионах.
- 3 Система цветности**  
заводскую настройку "Авто" следует изменять только при возникновении проблем, например, при входном сигнале NTSC с внешнего источника.
- 4 Проп**  
Установите для параметра "Проп" значение "Вкл" (↔) или "Выкл" (↔) для выбранного канала. См. стр. 26.
- 5 Тип сигнала**  
классификация канала.
- 6 Канал**  
номер канала, на котором вещает станция.
- 7 Поиск**  
поиск сигнала по диапазонам в том или ином направлении.
- 8 Ручная точная настройка**  
используется только при наличии помех/слабого сигнала. См. стр. 99.
- 9 Станция**  
обозначение станции. Используйте кнопки **▲▼** и **◀▶** для ввода не более семи знаков.

Чтобы назначить расположение в телевизоре для декодера и устройства записи на носитель, включите декодер, вставьте предварительно записанный фильм в устройство записи на носитель и нажмите кнопку воспроизведения, затем выполните ручную настройку.

- 1** В меню **Настройка системы** нажмите кнопку **▼**, чтобы выбрать параметр **ATV Ручная Настройка**, и нажмите кнопку **OK**.

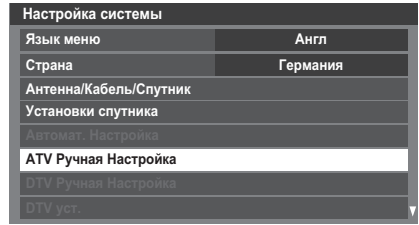

- 2** Воспользуйтесь кнопкой **▲** или **▼**, чтобы выбрать нужное положение. Для **устройства записи на носитель** рекомендуется использовать **Поз. 0**.

ATV Ручная Настройка		Станция
Поз.	Канал	
1	C2	▶
2	S10	
3	C7	
4	S40	
5	C22	
6	C25	
7	C28	
8	C30	▼

Могут отображаться различные номера **Канал**.

- 3** Чтобы выбрать, нажмите кнопку **OK**. В случае пропуска канала, выбранного для устройства записи на носитель, необходимо отменить пропуск перед сохранением.
- 4** Нажмите кнопку **▶**, чтобы выбрать параметр **Система**, и нажмите кнопку **▲** или **▼** для изменения в случае необходимости.

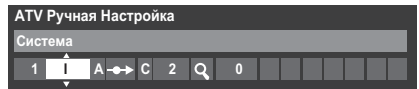

- 5** Затем нажмите **▶**, чтобы выбрать **Поиск**.
- 6** Нажмите **▲** или **▼** для начала поиска. Начнет мигать обозначение поиска.



**7** Каждый сигнал будет отображаться на телевизоре, и если это не устройство записи на носитель, снова нажимайте кнопку **▲** или **▼** для возобновления поиска.

**8** Когда устройство записи на носитель будет найдено, нажмите кнопку **▶** для перехода к пункту **Станция**. С помощью кнопок **▲**, **▼**, **◀** и **▶** введите нужные символы, например **Видеомагнитофон**.

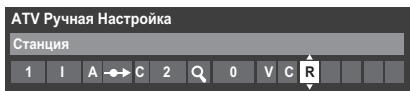

**9** Нажмите кнопку **OK** для сохранения изменений.

**10** Повторите действие для каждого **положения**, которое требуется настроить, или нажмите кнопку **ВАСК** для возврата к списку каналов и выберите следующий номер для настройки.

**11** По завершении нажмите кнопку **EXIT**.

**ПРИМЕЧАНИЕ**

В данном телевизоре предусмотрен непосредственный ввод каналов, если известны их номера. Выберите экран **ATV Ручная Настройка** в **шаге 3**. Введите **Номер положения**, **Систему**, затем используйте **C** для выбора стандартных (наземных) каналов или **S** для выбора кабельных каналов и номер **Канал**. Нажмите кнопку **OK** для сохранения изменений.

**Пропуск**

*Чтобы исключить некоторые каналы из просмотра, можно пропустить их положения.*

**1** Выберите **ATV Ручная Настройка** в меню **Настройка системы**.

**2** С помощью кнопки **▲** или **▼** выделите положение, которое требуется пропустить, затем нажмите кнопку **OK** для подтверждения выбора.

ATV Ручная Настройка		
Поз.	Канал	Станция
1	C2	
2	S10	
3	C7	
4	S40	ABC1
5	C22	ABC1
6	C25	
7	C28	
8	C30	

**3** Нажмите **▶**, чтобы выбрать **Проп.**

**4** С помощью кнопки **▲** или **▼** включите параметр **Проп.** Нажмите кнопку **OK**.

Обозначение на экране указывает на пропущенное положение.

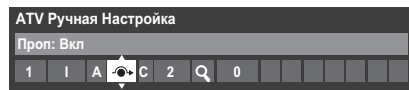

**5** Нажмите **ВАСК** и повторите действия из **шага 2** или нажмите **EXIT**.

Каждое положение следует выбирать *отдельно*. Для отключения параметра **Проп** повторите процедуру для каждого положения.

Пропущенные положения **невозможно** выбрать с помощью кнопок **Р<** и **Р>** или элементов управления на телевизоре, однако доступ к ним все же **возможен** с помощью цифровых кнопок пульта дистанционного управления.

**Сортировка программ**

*Каналы можно перемещать и сохранять в требуемых положениях.*

**1** Выберите **ATV Ручная Настройка** в меню **Настройка системы**.

**2** С помощью кнопки **▲** или **▼** выделите в отображаемом списке канал, который требуется переместить, затем нажмите кнопку **▶**.

ATV Ручная Настройка		
Поз.	Канал	Станция
2	S10	
3	C7	
4	C40	ABC1
5	C22	ABC1
1	C2	
6	C25	
7	C28	
8	C30	

**3** С помощью кнопки **▲** или **▼** перейдите по списку к предпочтительной позиции. При выполнении этих действий другие каналы будут смещаться и заполнять освободившееся место.

**4** Нажмите кнопку **◀** для сохранения изменения.

При необходимости повторите действие, затем нажмите **EXIT**.

## Ручная настройка DTV

**ПРИМЕЧАНИЕ:** Содержание этого меню зависит от входа DTV (Антенна, Кабель или Спутник), выбранного в текущий момент.

### Ручная настройка

Эта функция предназначена для сервисных специалистов, а также может использоваться для прямого ввода канала, если известен мультиплексный канал.

- 1 Выберите пункт **DTV Ручная Настройка** в меню **Настройка системы**, затем нажмите кнопку **OK**.

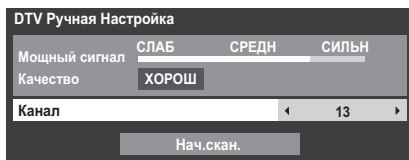

- 2 Введите номер мультиплексного канала с помощью цифровых кнопок или используйте **◀** или **▶** для увеличения или уменьшения номера.
- 3 Выделите пункт **Нач.скан.** и нажмите **OK**. Телевизор автоматически найдет этот мультиплексный канал.

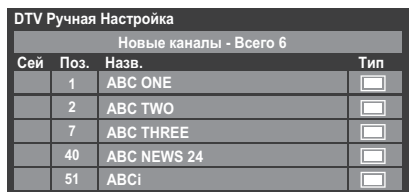

После обнаружения мультиплексного канала все каналы, которые в данный момент отсутствуют в списке каналов, будут добавлены в список, а информация о канале в верхней части экрана будет обновлена.

- 4 При необходимости повторите действия. Нажмите **EXIT** для завершения.

### Ручная настройка DVB-C

При установке для параметра **Антенна/Кабель/Спутник** значения **Кабель** в меню **DTV Ручная настройка** отображаются следующие параметры.

**Частота** – ввод определенной частоты для сканирования

**Модуляция** – выбор одной из пяти настроек квадратурной модуляции.

**Скор. передачи символов** – ввод определенной скорости передачи данных (Кс/с) при ручном сканировании

Выделите пункт **Нач.скан.** и нажмите **OK**.

### Ручная настройка DVB-S

При установке для параметра **Антенна/Кабель/Спутник** значения **Спутник** элементы меню **DTV Спутник с ручной настройкой** выглядят следующим образом.



Нажмите **▲** или **▼**, чтобы выделить элемент (**Спутник**, **Ретранслятор**, **Частота**, **Скор. перед. симв.**, **Поляризация** или **Опция поиска**) и нажмите **◀** или **▶**, чтобы выбрать нужный параметр.

Выделите пункт **Нач.скан.** и нажмите **OK**.

## Настройки DTU

### Каналы (Антенна/Кабель)

Порядок каналов можно изменить в соответствии с собственными предпочтениями.

- 1 Выберите пункт **DTV уст.** в меню **Настройка системы**, затем нажмите кнопку **OK**.
- 2 Выберите пункт **Каналы** и нажмите **OK**.

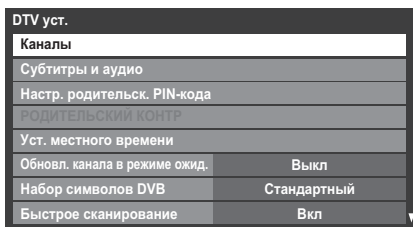

- 3 Для удобства можно перейти к нужному пункту в меню одним из двух способов.

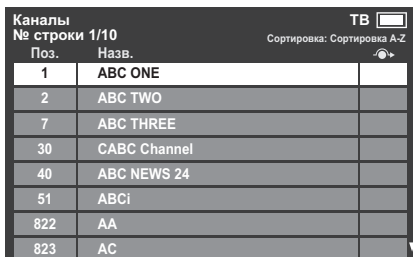

**Переход к стр. №** — Нажимайте **цифровые кнопки** (0-9), чтобы ввести номер строки, которую нужно выбрать, а затем нажмите кнопку **OK**.

**Переход по названию** — Нажмите **◀◀** или **▶▶**, чтобы перейти к следующему имени станции с другой начальной буквой.

Можно также сменить номер позиции определенного канала.

**Перенумеровать** — Нажмите **КРАСНУЮ** кнопку, чтобы сменить номер выделенного канала. Измените номер канала с помощью **цифровых кнопок** и нажмите **OK**. Если номер положения ввода уже существует, появится окно подтверждения.



**Перем.** — Нажмите **ЗЕЛЕНУЮ** кнопку, чтобы включить функцию **Перем.** Нажмите кнопку **▲** или **▼**, чтобы выбрать канал, который нужно переместить, и нажмите кнопку **OK** для проверки.

Если необходимо переместить сразу несколько каналов, выберите другой канал и отметьте его тем же способом. При необходимости повторите действия.

После того, как все необходимые каналы будут отмечены, нажмите кнопку **▲** или **▼**, чтобы установить указатель в место, куда нужно переместить каналы. Каналы будут размещены выше выделенного канала. Нажмите **ЗЕЛЕНУЮ** кнопку, чтобы выполнить перемещение.



**Сортировка** — Нажмите **ЖЕЛТУЮ** кнопку. Отобразится окно с запросом на подтверждение действия. С помощью кнопки **◀** или **▶** выберите **Да** и нажмите **OK**.

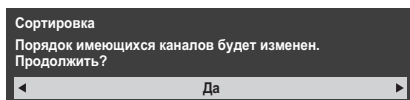

Появится окно с выбором значения параметра **Тип сортировки**.



Нажмите **◀** или **▶**, чтобы выбрать тип сортировки.

**Сортировка A-Z** Сортировка по имени станции (от A до Z)  
**Номер** Сортировка по номеру позиции (числовая последовательность)

С помощью кнопки **▼** выделите пункт **Сортировка**, а затем нажмите **OK**.

## Каналы (спутник)

- 1 Выберите пункт **DTV уст.** в меню **Настройка системы**, затем нажмите кнопку **OK**.
- 2 Выберите пункт **Каналы** и нажмите **OK**.  
Появится список каналов спутника.

Каналы		Спутник ТВ	
№ строки	3/1200	Спутник	
Поз.	Станция		
1	DDD	19.2°E	
2	AB	19.2°E	
3	E	19.2°E	👁️
801	BBC	22.5°E	👁️
802	BB	22.5°E	
803	BA	22.5°E	
822	AA	25.6°E	
823	AC	25.6°E	

- 3 Для удобства можно отредактировать и отсортировать список каналов.

**Переход к стр. №** — Нажимайте **цифровые кнопки** (0-9), чтобы ввести номер строки, которую нужно выбрать, а затем нажмите кнопку **OK**.

**Переход к букве станции** — Нажмите **◀** или **▶**, чтобы перейти к следующему имени станции с другой начальной буквой.

**Переход к спутнику** — Нажмите **◀** или **▶**, чтобы перейти к следующему каналу на другом спутнике.

**Перенумеровать** — Аналогично каналам антенны/кабельным каналам. См. стр. 28.

**Перем.** — Аналогично каналам антенны/кабельным каналам. См. стр. 28.

**Сортировка** — Нажмите **ЖЕЛТУЮ** кнопку. Отобразится окно с запросом на подтверждение действия. С помощью кнопки **◀** или **▶** выберите **Да** и нажмите **OK**.

Появится меню **Сортировка**.

Сортировка	
Группа	По спутнику
Тип сортировки	Номер
Порядок предустановки	Да
Сортировка	

**Группа** — Нажмите кнопку **◀** или **▶** для выбора значения **Все** или **По спутнику**.

**Тип сортировки** — Нажмите кнопку **◀** или **▶** для выбора типа сортировки.

**Сортировка A-Z** — Сортировка по имени станции (от A до Z)  
**Номер** — Сортировка по номеру позиции (числовая последовательность)

**Порядок предустановки** — Нажмите **◀** или **▶** для установки значения **Да** или **Нет**.

Этот элемент отображается, когда в качестве Страна указана Германия, и относится только к спутнику Astra 19.2°E.

С помощью кнопки **▼** выделите пункт **Сортировка** и нажмите **OK**.

## Обновл. канала в режиме ожид.

*Если для параметра **Обновл. канала в режиме ожид.** установлено значение **Вкл** в то время, как телевизор находится в режиме ожидания, будет автоматически выполнена цифровая настройка, после чего будут сохранены новые каналы.*

- 1 Выберите пункт **DTV уст.** в меню **Настройка системы**, затем нажмите кнопку **OK**.
- 2 Нажмите кнопку **▼**, чтобы выбрать параметр **Обновл. канала в режиме ожид.**, и нажмите кнопку **◀** или **▶**, чтобы выбрать значение **Вкл**.

## Набор символов DVB

*Эта функция позволяет вручную выбрать набор символов (Стандартный = Таблица 0, Западный = Таблица 5 или Латинский алфавит 9), используемый для каналов DVB-C или DVB-T.*

- 1 Выберите пункт **DTV уст.** в меню **Настройка системы**, затем нажмите кнопку **OK**.
- 2 Нажмите кнопку **▼**, чтобы выбрать параметр **Набор символов DVB**, и нажмите кнопку **◀** или **▶**, чтобы выбрать значение **Стандартный**, **Западный** или **Латинский алфавит 9**.

## Быстрое сканирование

*Если информация о вещании в зоне приема DVB-T изменилась, на экране телевизора отобразится сообщение "Информация о вещании изменилась. Выполнить повторное сканирование?". Выберите значение **Да** или **Нет**. Если не нужно, чтобы телевизор обнаруживал изменения и уведомлял о повторном сканировании, установите для функции значение "Выкл".*

- 1 Выберите пункт **DTV уст.** в меню **Настройка системы**, затем нажмите кнопку **OK**.
- 2 Нажмите кнопку **▼**, чтобы выбрать параметр **Быстрое сканирование**, и нажмите кнопку **◀** или **▶**, чтобы выбрать значение **Вкл**.

## Настройка режима использования

*Вы можете выбрать либо режим **Дом**, либо **Магазин**. Режим **Дом** рекомендуется для домашнего использования. Выберите значение **Магазин**, если телевизор используется для демонстрации в магазине и т.д.*

- 1** Выберите пункт **Размещение** в меню **Настройка системы**.
- 2** Нажмите ◀ или ▶ для выбора **Дом** или **Магазин**.

## Выключение аналогового режима

Это **цифровой** телевизор, в котором интегрированы функции, позволяющие использовать как **цифровые**, так и **аналоговые** службы. Однако в процессе эксплуатации этого телевизора, вероятнее всего, **аналоговые** службы будут отключены, чтобы обеспечить использование большего числа новых **цифровых** служб.

Эти “отключения” будут происходить во множестве случаев, о которых в вашем регионе будет сообщено заранее. Рекомендуется в каждом таком случае выполнять перенастройку телевизора, чтобы воспользоваться существующими и новыми **цифровыми** службами в полном объеме.

## Основные элементы управления

### Быстрое меню

**Быстрое меню** ускоряет доступ к некоторым параметрам, например **Режим изображения**, **Размер карт.**, **Персональный режим**, **Больше информ.**, **Таймер сна** и т.д.

Нажмите **QUICK**, чтобы отобразить **Быстрое меню**, затем используйте ▲ или ▼ для выбора параметра.

Быстрое меню	
Режим изображения	◀ AutoView ▶
Размер карт.	Super live
Настройки 3D	
Персональный режим	
Больше информ.	
Опции канала	
Таймер сна	00:00
Управление по REGZA-link	
Динамики	ТВ динамики
Громкость наушников	50
Беспроводная информация	
Информация о записи	

**ПРИМЕЧАНИЕ:** Элементы **Быстрого меню** зависят от текущего режима.

### Пример элемента в Быстром меню

Режим	Элемент Быстрого меню	Описание
Просмотр ТВ программы или изображений с внешнего входа	Режим изображения	См. стр. 41.
	Размер карт.	См. стр. 39.
	Настройки 3D	См. стр. 34.
	Персональный режим	См. стр. 91.
	Больше информ.	См. стр. 81.
	Опции канала	См. стр. 84.
	Таймер сна	См. стр. 80.
	Управление по REGZA-link	См. стр. 95.
	Динамики	См. стр. 94.
	Громкость наушников	См. стр. 38.
Окно одиночного изображения или окно одиночного 3D-изображения	Беспроводная информация	См. стр. 51.
	Информация о записи	См. стр. 63.
При использовании ERG	Цвет жанра	См. стр. 82.
	Обновл. электронной программы передач/ Заверш. обновл. электронной программы	См. стр. 82.
Медиаплеер (Просмотр нескольких фотографий, просмотр списка)	Сортировка	См. стр. 71.
	Режим воспроизведения	См. стр. 72.
	Временной интервал	См. стр. 71.
	Повторить	См. стр. 71.
	Произвольн.	См. стр. 75.
	Информация об устройстве	См. стр. 72.
Фоторамка (Полный экран)	Беспроводная информация	См. стр. 51.
	Изображение	См. стр. 41.
	Размер карт.	См. стр. 39.
	Настройки 3D	См. стр. 34.
	Персональный режим	См. стр. 91.

### Выбор каналов

Для выбора канала используйте цифровые кнопки на пульте дистанционного управления.

Каналы также можно выбирать с помощью кнопок P<sup>+</sup> и P<sup>-</sup>.

Для отображения на экране информации, например, канала, режима ввода или стерео/монофонического сигнала, нажмите кнопку **i+**. Для отмены нажмите еще раз.

### Отображение времени – только аналоговый режим

С помощью функции отображения времени на экране можно отобразить текущее время (служба текста).

Нажмите кнопку **(D)/EX** во время просмотра обычной телевизионной передачи, чтобы просмотреть время, передаваемое станцией. Оно будет отображаться на экране в течение 5 секунд.

**ПРИМЕЧАНИЕ:** В некоторых случаях отображение может быть не доступно.

### Стереорежим и передача на двух языках

#### Для программ DTV

Если сигнал передается в стереорежиме или в режиме двойного моно, нажмите **SDI/L** и с помощью кнопок ◀ или ▶ выберите параметры.

Отображение режима	Нажатие ▶
Стерео	Стерео → Слев → Справ
Двойное моно	Язык 1 → Язык 2 → Двухканал
Моно	–
Многоканальный	–

Если сигнал передается с несколькими языками, нажмите кнопку **SDI/L** несколько раз для изменения языка звуковой дорожки (см. раздел “Языки звуковой дорожки” на стр. 85).

#### Для программ ATV

Если сигнал передается в стереорежиме или на двух языках, каждый раз при переключении каналов на экране на несколько секунд будет отображаться индикация Стерео или Двухканал. Если передача идет не в стереорежиме, на экране отобразится индикация Моно.

**Стереорежим... Нажмите SDI/L, чтобы выбрать значение Стерео или Моно.**

**Передача на двух языках... Передача на двух языках осуществляется крайне редко. В этом случае отобразится индикация Двухканал. Выберите требуемый номер программы, и если появляется индикация Двухканал, нажмите SDI/L, чтобы выбрать значение Язык 1, Язык 2 или Моно.**

## Использование функций 3D

Перед использованием 3D-программ см. раздел “Использование 3D-очков” на стр. 8 и выполните содержащиеся в нем указания.

### Для просмотра 3D-программ требуются следующие компоненты.

- 3D-очки TOSHIBA FPT-AG02G  
Серии YL86 и YL87: поставляются  
Серия WL86: не поставляется
- Поддерживаемое устройство воспроизведения 3D или источник сигнала 3D
- Кабель HDMI высокого качества с поддержкой сигнала 3D

## Использование 3D-очков

### Названия и функции

#### Стекло (жидкокристаллический затвор)

Правый и левый жидкокристаллические затворы открываются и закрываются по очереди синхронно с отображением на экране телевизора изображений для левого и правого глаза. Таким образом выполняется воспроизведение 3D-изображения.

#### Выключатель и индикатор питания

Используется для включения или выключения питания 3D-очков с помощью выключателя.

- Во время работы индикатор питания мигает каждые 2 секунды.
- При выключении питания индикатор питания гаснет.

Выключатель питания



Индикатор питания

#### Защитные пленки

Отклейте их перед началом использования.

#### Инфракрасный приемник

Используется для приема инфракрасного сигнала управления жидкокристаллическим затвором, передаваемого с телевизора.

#### Разъем USB

Во время зарядки аккумулятора подключите его к телевизору с помощью кабеля для зарядки аккумулятора.



### Для настройки 3D-очков:

- 1 При использовании в первый раз снимите со стекол защитные пленки.
- 2 Включите 3D-очки с помощью выключателя питания.



**ПРИМЕЧАНИЕ:** В случае потери на 5 минут передаваемого инфракрасного сигнала между телевизором и 3D-очками, 3D-очки автоматически выключатся с целью сохранения времени работы от аккумулятора.

### Для зарядки аккумулятора:

При включении 3D-очков с разряженным аккумулятором индикатор питания мигнет 5 раз. (Если аккумулятор полностью разряжен, индикатор питания не будет мигать или гореть.)

- 1 Выключите 3D-очки с помощью выключателя питания и подключите их к телевизору, используя кабель для зарядки аккумулятора.

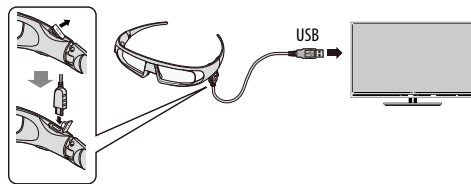

#### ПРИМЕЧАНИЕ:

- При включении 3D-очков аккумулятор не будет заряжаться.
- Если телевизор включен или находится в режиме ожидания, аккумулятор не будет заряжаться.
- Во время зарядки аккумулятора использование другого кабеля USB, отличного от кабеля для зарядки аккумулятора, не является предметом гарантии.

- 2 Индикатор питания будет мигать.
- 3 После того, как индикатор погаснет, зарядка будет завершена.

#### ПРИМЕЧАНИЕ:

- Для зарядки аккумулятора потребуется приблизительно два часа.
- Если время использования значительно сократится даже после полной зарядки аккумулятора, возможно аккумулятор вышел из строя. Обратитесь к продавцу.

### Для проверки уровня зарядки аккумулятора:

При включении 3D-очков поведение индикатора питания будет отличаться.

- Заряжен: Горит в течение 2 секунд
- Низкий заряд: Мигает 5 раз

**ВНИМАНИЕ:** В случае неправильной утилизации элемента питания существует опасность его взрыва.



## Просмотр 3D-изображений

Входящие видеосигналы могут быть в формате 2D или 3D. 2D-сигнал можно просматривать в 2D- или 3D-режиме, а 3D-сигнал можно просматривать в 2D- или 3D-режиме. Если телевизор обнаружит, что сигналом является 3D-сигнал, он может переключиться на 3D-режим автоматически – см. раздел “Настройка режима автозапуска” (на стр. 35). В противном случае можно изменить режим просмотра с помощью кнопки 3D-изображения. В конечном счете, формат 3D-сигнала может быть горизонтальной стереопарой (SBS) или вертикальной стереопарой (TB). Может потребоваться выбрать нужный формат, если телевизор не сможет определить его автоматически – см. раздел “Смена режима отображения или выбор формата 3D” ниже. Кроме того, можно переключаться между 2D-изображениями и 3D-изображениями, нажимая кнопку 3D во время просмотра в 2D-режиме.

### ПРИМЕЧАНИЕ:

- Если сигнал в формате 3D не принимается, режим отображения 3D не включается.
- Если подходящий режим и формат не выбраны, изображение 3D будет отображаться неправильно.
- Настройки размера изображения для режима 3D и режима 2D будут ограничены.
- В восприятии 3D-изображений наблюдаются индивидуальные различия.
- Для просмотра 3D-изображений надевайте 3D-очки.
- Функция преобразования из 2D в 3D включается и контролируется пользователем в соответствии с личными предпочтениями.
- Функция преобразования из 2D в 3D предназначена для просмотра домашнего 2D-видео и другого созданного пользователем 2D-контента в формате 3D в соответствии с личными предпочтениями.
- Функция преобразования из 2D в 3D не предназначена для использования с записанным 2D-контентом, охраняемым авторским правом и принадлежащим третьей стороне, кроме случаев, когда владелец авторского права дал прямое или косвенное разрешение, или если применимое законодательство разрешает такое использование.

## Смена режима отображения или выбор формата 3D

Существует четыре режима просмотра телевизора.



Режим	Описание
3D	Отображение 3D-изображений.
2D	Изменение 3D-изображений в формат 2D.
2D в 3D	Преобразование 2D-изображений в формат 3D.
Собственный	Отображение принимаемого сигнала в изначальном формате.

## Выбор формата 3D видео:

Если правое и левое изображения одинаковы в режиме “Собственный”, выберите значение SBS.

Если верхнее и нижнее изображения одинаковы в режиме “Собственный”, выберите значение TB.

Доступны следующие форматы 3D.

Формат 3D	Описание
Горизонтальный формат 3D (SBS)	Изображения для левого и правого глаза располагаются сбоку друг от друга. 
Вертикальный 3D формат (TB)	Изображения для левого и правого глаза располагаются в верхней и в нижней частях экрана. 
3D поворот кадров (FP) *	Изображения двух кадров для левого и правого глаза располагаются в верхней и нижней частях экрана. 

\* Этот формат не удастся выбрать вручную.

### Операции с кнопками 3D:

Поведение функции 3D во время просмотра в естественном режиме отличается в зависимости от режима ввода.

В зависимости от режима ввода отображается экран для выбора режима 2D или 3D или режим отображения переключается между режимами 2D и 3D.

### Переключение в режим 3D.

- Установите в меню **Предпочтения / 3D Настройка / 3D автостарт** значение 3D.
- Нажмите **3D** во время просмотра в режиме 2D или режиме “Собственный”.

Входной сигнал		Переключатель режима отображения		Нажмите кнопку 3D	
		Формат	Сигнал источника	Выбор 3D	Выбор 2D в 3D
Сигнал в формате 3D	Синформацией об автоматическом обнаружении 3D	FP		*	
				*	
		SBS		*	
	TB		*		
Без информации об автоматическом обнаружении 3D	SBS		*		
	TB				
Сигнал в формате 2D					

\* Правильное 3D-изображение

**Выбор формата 3D в быстрое меню в режиме 3D**

- 1 Нажмите кнопку **QUICK**, чтобы отобразить **Быстрое меню**.
- 2 Нажмите кнопку **▲** или **▼**, чтобы выбрать пункт **Настройки 3D**, а затем нажмите кнопку **OK**.
- 3 Нажмите кнопку **▲** или **▼**, чтобы выбрать пункт **Выбор формата 3D видео**, а затем нажмите кнопку **OK**.
- 4 Нажмите кнопку **◀** или **▶**, чтобы выбрать **Горизонтальный формат 3D** или **Вертикальный 3D формат**.

Переключатель режима отображения				Быстрое меню	
Входной сигнал				Выбор формата 3D видео	
Тип	Дополнительная информация	Формат	Сигнал источника	SBS	TB
Сигнал в формате 3D	С информацией об автоматическом обнаружении 3D	FP			
		SBS			
	TB				
Без информации об автоматическом обнаружении 3D	SBS		*		
	TB				*
Сигнал в формате 2D					

\* Правильное 3D-изображение

**Переключение в режим 2D.**

- Установите в меню **Предпочтения / 3D Настройка / 3D автостарт** значение **2D**.
- Нажмите **3D** во время просмотра в режиме 3D или режиме "Собственный".

Переключатель режима отображения				Нажмите кнопку 3D
Входной сигнал				
Тип	Дополнительная информация	Формат	Сигнал источника	
Сигнал в формате 3D	С информацией об автоматическом обнаружении 3D	FP		*
		SBS		*
	TB		*	
Без информации об автоматическом обнаружении 3D	SBS			
	TB			
Сигнал в формате 2D				*

\* Правильное 2D-изображение

**Выбор формата 2D в быстрое меню в режиме 2D**

- 1 Нажмите кнопку **QUICK**, чтобы отобразить **Быстрое меню**.
- 2 Нажмите кнопку **▲** или **▼**, чтобы выбрать пункт **Настройки 3D**, а затем нажмите кнопку **OK**.
- 3 Нажмите кнопку **▲** или **▼**, чтобы выбрать пункт **Выбора формата 2D видео**, а затем нажмите кнопку **OK**.
- 4 Нажмите кнопку **◀** или **▶**, чтобы выбрать формат **2D (SBS)** или **2D (TB)**.

Переключатель режима отображения				Быстрое меню		
Входной сигнал				Выбор формата 2D		
Тип	Дополнительная информация	Формат	Сигнал источника	SBS	TB	Собственный
Сигнал в формате 3D	С информацией об автоматическом обнаружении 3D	FP				
		SBS		*		
	TB			*		
Без информации об автоматическом обнаружении 3D	SBS		*			
	TB			*		
Сигнал в формате 2D						

\* Правильное 2D-изображение

**ПРИМЕЧАНИЕ:** Снимите 3D-очки при просмотре в режиме 2D.**Переключение в режим Собственный**

- Нажмите **3D** во время просмотра в режиме 3D.
- Нажмите кнопку **3D** во время просмотра в режиме преобразования из 2D в 3D.

**ПРИМЕЧАНИЕ:** Если принимается сигнал формата 3D с информацией автоматического обнаружения 3D, переключение в естественный режим невозможно.

- Войдите в **Быстрое меню** в режиме 2D.

- 1 В **Быстрое меню** нажмите кнопку **▲** или **▼**, чтобы выбрать **Настройки 3D**, а затем нажмите кнопку **OK**.
- 2 Нажмите кнопку **▲** или **▼**, чтобы выбрать пункт **Выбора формата 2D видео**, а затем нажмите кнопку **OK**.
- 3 Нажмите кнопку **◀** или **▶**, чтобы выбрать режим **Собственный**.

**ПРИМЕЧАНИЕ:** Если выбран входной сигнал Frame Packing, параметр **Выбора формата 2D видео** будет отображаться серым цветом.**Переключение в режим преобразования из 2D в 3D:**Нажмите кнопку **3D** и выберите параметр **2D в 3D** во время просмотра в режиме 2D или в естественном режиме.**ПРИМЕЧАНИЕ:** В зависимости от режима ввода режим отображения переключается между режимами 2D и 3D.

## Настройка режима автозапуска

Указание действия телевизора при обнаружении сигнала 3D.

- 1 Нажмите кнопку **MENU** / ◀▶, чтобы выделить значок **Настройка**.
- 2 Нажмите кнопку ▲ / ◀▶, чтобы выделить значок **Предпочтения**, и нажмите кнопку **OK**.
- 3 Нажмите кнопку ▲ или ▼, чтобы выбрать пункт **3D Настройка**, а затем нажмите кнопку **OK**.

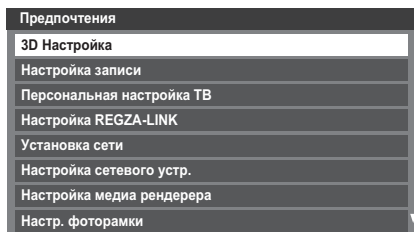

- 4 Нажмите кнопку ▲ или ▼, чтобы выбрать пункт **3D автостарт**.
- 5 Нажмите кнопку ◀ или ▶, чтобы выбрать пункт **3D, 2D** или **Выкл.**

Параметр	Описание
3D	Автоматически отображается в режиме 3D при приеме сигнала в формате 3D.
2D	Автоматически отображается в режиме 2D при приеме сигнала в формате 3D.
Выкл	Отображается экран, на котором можно выбрать режим 3D или 2D при приеме сигнала в формате 3D.

## Установка 3D PIN-кода

3D PIN-код необходим для использования функции 3D безопасность.

### Ввод нового PIN-кода

- 1 В меню **Предпочтения** нажмите кнопку ▲ или ▼, чтобы выбрать параметр **3D Настройка**, и нажмите кнопку **OK**.
- 2 Нажмите кнопку ▲ или ▼, чтобы выбрать пункт **Настройка PIN-кода 3D**, а затем нажмите кнопку **OK**.
- 3 Нажмите цифровые кнопки, чтобы ввести 4-значный номер. Подтвердите код.

**ПРИМЕЧАНИЕ.** Не удастся установить PIN-код "0000".

### Изменение или удаление созданного PIN-кода

- 1 В меню **Предпочтения** нажмите кнопку ▲ или ▼, чтобы выбрать параметр **3D Настройка**, и нажмите кнопку **OK**.
- 2 Нажмите кнопку ▲ или ▼, чтобы выбрать пункт **Настройка PIN-кода 3D**.
- 3 Нажмите цифровые кнопки, чтобы ввести 4-значный PIN-код.
- 4 Выберите пункт **Изменить PIN-код** или **Удалить PIN-код**, а затем нажмите кнопку **OK**.

#### ПРИМЕЧАНИЕ.

- Не удастся установить PIN-код "0000".
- Если PIN-код удален, параметр 3D безопасность будет отображаться серым цветом, и будут восстановлены его заводские настройки.

### Если PIN-код забыт

- 1 В меню **Предпочтения** нажмите кнопку ▲ или ▼, чтобы выбрать параметр **3D Настройка**, и нажмите кнопку **OK**.
- 2 Нажмите кнопку ▲ или ▼, чтобы выбрать пункт **Настройка PIN-кода 3D**.
- 3 Нажмите **i+** 4 раза в течение 5 секунд. Код будет удален.
- 4 Введите новый PIN-код.

## Настройка параметра 3D оповещение

Если эта функция включена, при приеме сигнала 3D на экране отображается сообщение.

- 1 В меню **Предпочтения** нажмите кнопку ▲ или ▼, чтобы выбрать параметр **3D Настройка**, и нажмите кнопку **OK**.
- 2 Нажмите кнопку ▲ или ▼, чтобы выбрать пункт **3D безопасность**, а затем нажмите кнопку **OK**.
- 3 Введите 4-значный 3D PIN-код.
- 4 Нажмите кнопку ▲ или ▼, чтобы выбрать пункт **3D оповещение**.
- 5 Нажмите кнопку ◀ или ▶, чтобы выбрать **Вкл** или **Выкл**.

## Настройка параметра “3D блокировка”

*Если эта функция включена, для изменения режима отображения потребуется ввести 3D PIN-код.*

- 1 В меню **Предпочтения** нажмите кнопку ▲ или ▼, чтобы выбрать параметр **3D Настройка**, и нажмите кнопку **OK**.
- 2 Нажмите кнопку ▲ или ▼, чтобы выбрать пункт **3D безопасность**, а затем нажмите кнопку **OK**.
- 3 Введите 4-значный 3D PIN-код.
- 4 Нажмите кнопку ▲ или ▼, чтобы выбрать пункт **3D блокировка**.
- 5 Нажмите кнопку ◀ или ▶, чтобы выбрать **Вкл.**

## Настройка параметра “3D Таймер”

*Если функция “3D Таймер” включена, окно ввода PIN-кода и 3D оповещение не будут отображаться, если активен таймер включения 3D, даже если выполняется переключение в режим 3D. Это поможет избежать запроса PIN-кода блокировки 3D и отображения сообщения о запуске 3D при каждом переключении в режим 3D.*

- 1 В меню **Предпочтения** нажмите кнопку ▲ или ▼, чтобы выбрать параметр **3D Настройка**, и нажмите кнопку **OK**.
- 2 Нажмите кнопку ▲ или ▼, чтобы выбрать пункт **3D безопасность**, а затем нажмите кнопку **OK**.
- 3 Введите 4-значный 3D PIN-код.
- 4 Нажмите кнопку ▲ или ▼, чтобы выбрать пункт **3D Таймер**.
- 5 Нажмите кнопку ◀ или ▶, чтобы выбрать **Вкл.**

## Настройка параметра “Включение 3D таймера”

*С помощью этой функции будет выводиться напоминание о нежелательности просмотра 3D-видео в течение продолжительного времени. По истечении установленного промежутка времени отобразится диалоговое окно, в котором можно указать, следует ли продолжить просмотр или нет.*

- 1 В меню **Предпочтения** нажмите кнопку ▲ или ▼, чтобы выбрать параметр **3D Настройка**, и нажмите кнопку **OK**.
- 2 Нажмите кнопку ▲ или ▼, чтобы выбрать пункт **3D безопасность**, а затем нажмите кнопку **OK**.
- 3 Введите 4-значный 3D PIN-код.
- 4 Нажмите кнопку ▲ или ▼, чтобы выбрать пункт **Включение 3D таймера**.
- 5 Нажмите кнопку ◀ или ▶, чтобы выбрать **30, 60, 90** или **120** минут.
- 6 Чтобы отменить таймер, выберите **Выкл.**

## Отображение пункта 3D Информация

- 1 В меню **Предпочтения** нажмите кнопку ▲ или ▼, чтобы выбрать параметр **3D Настройка**, и нажмите кнопку **OK**.
- 2 Нажмите кнопку ▲ или ▼, чтобы выбрать пункт **3D Информация**, а затем нажмите кнопку **OK**.

## Регулировка глубины преобразования из 2D в 3D

*Уровень 3D-эффекта можно регулировать.*

### В меню:

- 1 В меню **Предпочтения** нажмите кнопку ▲ или ▼, чтобы выбрать параметр **3D Настройка**, и нажмите кнопку **OK**.
- 2 Нажмите кнопку ▲ или ▼, чтобы выбрать параметр **Глубина избр. с 2D в 3D**, и нажмите кнопку **OK**.
- 3 Нажмите кнопку ◀ или ▶, чтобы выбрать значение **1, 2, 3, 4** или **5**.

### В быстром меню:

- 1 Нажмите кнопку **QUICK** на пульте дистанционного управления, чтобы открыть **Быстрое меню**.
- 2 Нажмите кнопку ▲ или ▼, чтобы выбрать параметр **Глубина избр. с 2D в 3D**, и нажмите кнопку **OK**.
- 3 Нажмите кнопку ◀ или ▶, чтобы выбрать значение **1, 2, 3, 4** или **5**.

## Смена левого и правого изображений

*Синхронизацию затвора очков для левого и правого можно поменять местами. Если 3D-изображения выглядят размытыми, поменяйте левую и правую стороны 3D-изображения местами.*

- 1 Нажмите кнопку **QUICK** на пульте дистанционного управления, чтобы открыть **Быстрое меню**.
- 2 Нажмите кнопку ▲ или ▼, чтобы выбрать пункт **Настройки 3D**, а затем нажмите кнопку **OK**.
- 3 Нажмите кнопку ▲ или ▼, чтобы выбрать пункт **Левое и Правое Изображение**.
- 4 Нажмите кнопку ◀ или ▶, чтобы выбрать режим **Перевернуто**.

## Элементы управления звуком

### Элементы управления громкостью и отключение звука

#### Громкость

Настройте громкость с помощью кнопок  $\updownarrow$  и  $\square$ .

#### Приглушение звука

Нажмите кнопку  $\square$  один раз, чтобы отключить звук. Чтобы включить звук, нажмите еще раз.

### Двухканальное звучание

Если звуковая дорожка программы или фильма передается на нескольких языках, с помощью функции **Двухканал** можно выбрать любой из них.

- 1 Нажмите кнопку **MENU** /  $\leftarrow$ , чтобы выделить значок **Настройка**.
- 2 Нажмите кнопку  $\blacktriangle$  /  $\blacktriangleright$ , чтобы выделить значок **Звук** и нажмите **OK**.
- 3 Нажмите кнопку  $\blacktriangle$  или  $\blacktriangledown$ , чтобы выбрать параметр **Двухканал**, и нажмите кнопку  $\blacktriangle$  или  $\blacktriangleright$ , чтобы выбрать значение **Язык 1** или **Язык 2**.

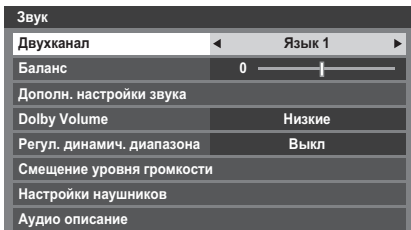

### Баланс

- 1 В меню **Звук** нажмите  $\blacktriangle$  или  $\blacktriangledown$ , чтобы выбрать параметр **Баланс**, а затем с помощью кнопки  $\blacktriangle$  или  $\blacktriangleright$  сместите баланс в сторону левого или правого динамика.

### Sound Navi

Можно настроить текущий режим звука по желанию. Выберите подходящий режим в соответствии с местом установки телевизора (**Подставка** или **Стена**) и отрегулируйте экранный эквалайзер нужным образом.

- 1 В меню **Звук** нажмите  $\blacktriangle$  или  $\blacktriangledown$ , чтобы выбрать элемент **Дополн. настройки звука** и нажмите **OK**.
- 2 С помощью кнопок  $\blacktriangle$  или  $\blacktriangledown$  выберите значение **Sound Navi** и нажмите **OK**.

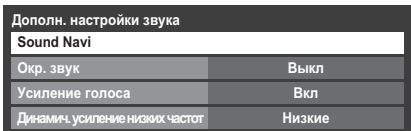

- 3 С помощью кнопки  $\blacktriangle$  или  $\blacktriangleright$  выберите значение **Подставка** или **Стена** в зависимости от типа установки телевизора и нажмите **КРАСНУЮ** кнопку.

- 4 С помощью кнопки  $\blacktriangle$  или  $\blacktriangleright$  выберите на окне эквалайзера диапазон частот, который необходимо отрегулировать, а затем с помощью кнопки  $\blacktriangle$  или  $\blacktriangledown$  отрегулируйте уровень.

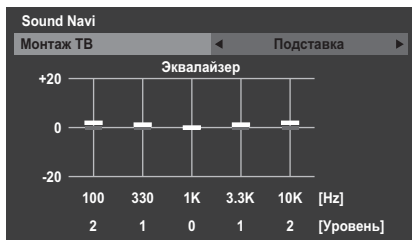

- 5 Повторите шаг 4 для других частот.

### Параметр Окр. звук

Функции **Окр. звук**, **Усиление голоса** и **Динамич. усиление низких частот** позволяют достичь потрясающего объемного звучания с глубокими, богатыми низкими частотами от стереофонических звуковых источников. Звук телевизора будет более глубоким, богатым и широким.

- 1 В меню **Звук** нажмите  $\blacktriangle$  или  $\blacktriangledown$ , чтобы выбрать элемент **Дополн. настройки звука** и нажмите **OK**.
- 2 Нажмите кнопку  $\blacktriangle$  или  $\blacktriangledown$ , чтобы выбрать параметр **Окр. звук**, и нажмите кнопку  $\blacktriangle$  или  $\blacktriangleright$ , чтобы выбрать значение **Выкл.**, **Объемный** или **Кинотеатр**.

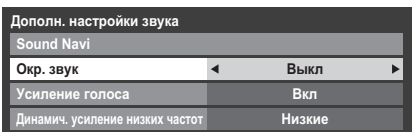

- 3 Нажмите кнопку  $\blacktriangledown$ , чтобы выделить параметр **Усиление голоса**, и нажмите кнопку  $\blacktriangle$  или  $\blacktriangleright$ , чтобы выбрать значение **Вкл.**
- 4 Нажмите кнопку  $\blacktriangledown$ , чтобы выделить параметр **Динамич. усиление низких частот**, а затем нажмите кнопку  $\blacktriangle$  или  $\blacktriangleright$ , чтобы выбрать требуемый уровень усиления низких частот (**Выкл.**, **Низкие** или **Высокие**).

### Dolby Volume®

Эта функция поддерживает соответствующий уровень громкости звука вне зависимости от программ, каналов или входных источников.

- 1 В меню **Звук** нажмите  $\blacktriangle$  или  $\blacktriangledown$ , чтобы выделить параметр **Dolby Volume**.
- 2 Нажмите  $\blacktriangle$  или  $\blacktriangleright$ , чтобы выбрать **Низкие**, **Высокие** или **Выкл.**

**ПРИМЕЧАНИЕ:**

- Параметр **Dolby Volume** влияет на параметры **Регул. динамич. диапазона** и **Выход цифрового звука**.
- Эта функция будет автоматически переключаться в положение **Выкл** в случае установки параметра **Регул. динамич. диапазона** в положение **Вкл** или параметра **Выход цифрового звука** в положение **Авто**.

**Регулировка динамического диапазона**

Эта функция позволяет регулировать компрессию звука для некоторых цифровых телевизионных программ (аудиопрограммы в формате MPEG-1 и MPEG-2 не поддерживаются).

- 1 В меню **Звук** нажмите **▲** или **▼**, чтобы выделить параметр **Регул. динамич. диапазона**.
- 2 С помощью кнопок **◀** или **▶** выберите значение **Вкл** или **Выкл**.

**ПРИМЕЧАНИЕ:** Эта функция автоматически переключится в положение **Выкл** в случае установки параметра **Dolby Volume** в положение **Низкие** или **Высокие**.

**Смещение уровня громкости**

Иногда при переключении из 5.1-канального режима DTV в 2-канальный режим DTV, канал ATV, или при включении внешнего входа происходят значительные изменения громкости. Эту разницу в уровне громкости можно уменьшить, используя функцию **Смещение уровня громкости**.

- 1 Установите уровень громкости, обычно используемый при просмотре программы в 5.1-канальном режиме DTV.
- 2 Включите внешний вход или канал в 2-канальном режиме DTV или режиме ATV.
- 3 В меню **Звук** нажмите **▲** или **▼**, чтобы выбрать элемент **Смещение уровня громкости** и нажмите **OK**.
- 4 Нажмите кнопку **▲** или **▼**, чтобы выбрать параметр, а затем нажмите кнопку **◀** или **▶**, чтобы отрегулировать уровень громкости.

**Смещение уровня громкости**

DTV 2 кан.	-5
ATV	0
Внешний вход	0

**ПРИМЕЧАНИЕ:**

- Доступные параметры зависят от текущего входного источника. Например, при просмотре программы в 2-канальном режиме DTV доступен только параметр **DTV 2 кан.**, а другие два параметра в меню отображаются серым цветом. Это упрощает настройку в любых условиях.
- Эта функция недоступна во время просмотра программы в 5.1-канальном режиме DTV.

**Настройки наушников**

Данный параметр используется для настройки параметров вывода звука при подключении наушников.

Соединение динамиков	Наушники	Динамики
Вкл	Звук выводится (доступна регулировка ◀ - +).	Звук отсутствует
Выкл	Звук выводится (доступно меню громкости наушников).	Звук выводится (доступна регулировка ◀ - +).

- 1 В меню **Звук** нажмите **▲** или **▼**, чтобы выбрать элемент **Настройки наушников** и нажмите **OK**.
- 2 Нажмите кнопку **▲** или **▼**, чтобы выбрать параметр **Соединение динамиков**, и нажмите кнопку **◀** или **▶**, чтобы выбрать значение **Вкл** или **Выкл**.
- 3 При выборе значения **Выкл** выделите пункт **Громкость наушников** и с помощью кнопок **◀** или **▶** отрегулируйте громкость наушников.

**Настройки наушников**

Соединение динамиков	Выкл
Громкость наушников	50

**Аудио описание**

Аудио описание представляет собой дополнительную звуковую дорожку с комментариями для слабовидящих, помогающую им лучше понять смысл программы. В заголовке канала при просмотре программы, содержащей сигнал AD, отображаются буквы AD.

- 1 Выберите пункт **Аудио описание** в меню **Звук** и нажмите **OK**.
- 2 Нажмите кнопку **▲** или **▼**, чтобы выбрать параметр **Аудио описание**, и нажмите кнопку **◀** или **▶**, чтобы выбрать значение **Вкл**.

**Аудио описание**

Аудио описание	Вкл
Уровень микширования	50

Кнопка **AD** на пульте дистанционного управления может также использоваться для включения или выключения функции **Аудио описание**.

- 3 Чтобы отрегулировать уровень громкости аудио описания, выделите пункт **Уровень микширования**, и нажмите кнопку **◀** или **▶**.

## Просмотр в широкоэкранном режиме

В зависимости от типа передаваемого сигнала программы можно просматривать в различных форматах.

### ШИРОКИЙ ЭКРАН

Выберите этот параметр при просмотре широкоэкранных DVD, широкоэкранных видеокассет или программ в формате 16:9 (если доступно). Вследствие разнообразия широкоэкранных форматов (16:9, 14:9, 20:9 и т.д.) сверху и снизу экрана могут отображаться черные полосы.

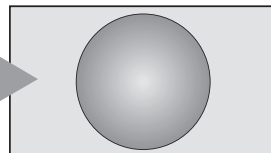

### 4:3

Выберите этот параметр, чтобы просмотреть передачи в формате 4:3.

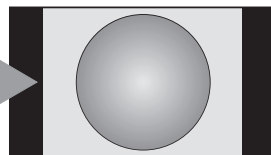

### SUPER LIVE

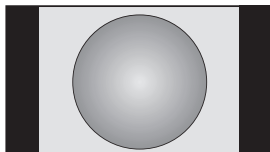

С помощью этого параметра изображение формата 4:3 будет увеличено, чтобы заполнить весь экран. При этом оно будет растянуто по горизонтали и по вертикали с сохранением близких к оригиналу пропорций в центре изображения. Может наблюдаться небольшое искажение.

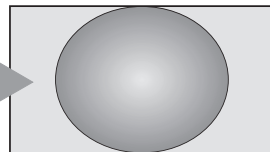

### КИНОТЕАТР

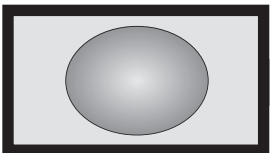

Если сигнал в формате "letterbox" передается с субтитрами, при выборе этого параметра изображение будет приподнято, чтобы отображался весь текст.

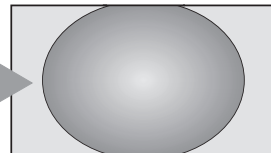

### СУБТИТРЫ

Выберите этот параметр при просмотре фильмов или видеозаписей с черными полосами по всему периметру экрана, чтобы уменьшить или убрать черные полосы с экрана за счет увеличения и выбора изображения без искажений.

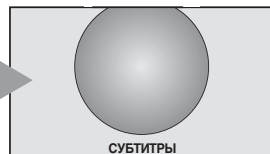

### 14:9

Выберите этот параметр при получении сигнала в формате 14:9.

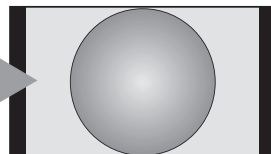

**СОБСТВЕННЫЙ**

При использовании этого параметра изображение будет отображаться без каемки экрана, то есть по принципу WYSIWYG.

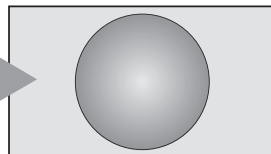
**ПК НОРМАЛЬНЫЙ**

При использовании этого параметра изображение будет отображаться без каемки экрана, то есть по принципу WYSIWYG.

Данный параметр доступен только при воспроизведении сигнала с компьютера, подключенного с помощью интерфейса HDMI или через разъем самого компьютера.

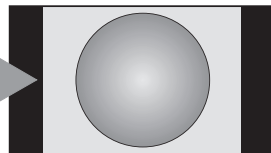
**ПК ШИРОКОФОРМ.**

При использовании этого параметра изображение будет отображаться без каемки экрана и полос по бокам изображения.

Данный параметр доступен только при воспроизведении сигнала с компьютера, подключенного с помощью интерфейса HDMI или через разъем самого компьютера.

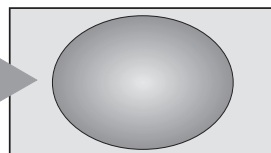
**Поточечно**

При использовании режима "Поточечно" изображение не будет масштабироваться. В зависимости от формата входного сигнала изображение будет отображаться с полосами по бокам и (или) сверху и снизу экрана (например, источник сигнала VGA).

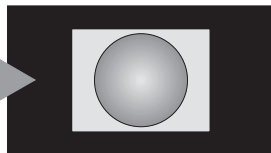

Нажмите кнопку  на пульте дистанционного управления, чтобы отобразить список доступных широкоэкранных форматов.

Нажмите эту кнопку несколько раз, чтобы выделить необходимый формат.

Функцию **Быстрое меню** можно также использовать для выбора значения параметра **Размер карт.**

## Формат AV

Размер карт.
Собственный
<b>Широкий экран</b>
4:3
Super live
Кинотеатр
Субтитры
14:9

## Формат ПК

Размер карт.
Поточечно
<b>ПК нормальный</b>
ПК широкоформ.

Использование особых функций для изменения размера отображаемого изображения (то есть изменения соотношения высоты к ширине) с целью публичной демонстрации или извлечения коммерческой выгоды может рассматриваться как нарушение закона об авторском праве.



## Элементы управления изображением

Большинство элементов управления изображением и функций доступно как в **цифровом**, так и в **аналоговом** режиме.

**ПРИМЕЧАНИЕ:** Недоступные функции отображаются серым цветом.

### Режим изображения

Телевизор оснащен функцией персонализации стиля изображения.

Режимы **AutoView**, **Динамичный**, **Стандартный**, **Ночной Голливуд**, **Дневной Голливуд**, **Голливуд Про**, **Магазин**, **Игры** и **ПК** являются предварительно установленными и изменяют многие функции/настройки телевизора.

#### ПРИМЕЧАНИЕ:

- Так как режим **AutoView** автоматически регулирует настройки изображения в соответствии с условиями освещения и содержания входного сигнала, при его выборе становятся недоступны меню **Сенсор автояркости** и **Экспертный режим**.
- Режим **Магазин** доступен только в том случае, если для параметра **Размещение** установлено значение **Магазин**.
- Режим **Игры** доступен в режиме внешнего источника (отличного от ввода с антенны). При выборе режима **Игры** будут выбраны подходящие широкоэкранные форматы.
- Режим **ПК** доступен в режиме ввода RGB/PC или режиме ввода HDMI.

- 1 Нажмите кнопку **MENU** / ◀▶, чтобы выделить значок **Настройка**.
- 2 Нажмите кнопку ▲ / ◀▶, чтобы выделить значок **Изображение**, и нажмите кнопку **OK**, чтобы отобразить меню **Изображение**.
- 3 Нажмите кнопку ▲ или ▼, чтобы выбрать параметр **Режим изображения**.

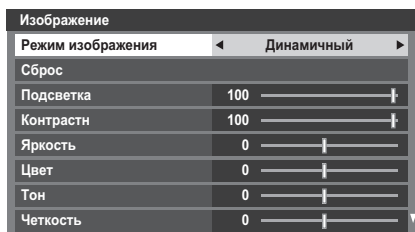

- 4 Нажмите кнопку ◀ или ▶, чтобы выбрать предпочтительный режим изображения, затем нажмите **OK**.

**ПРИМЕЧАНИЕ:** Выбранный режим изображения будет применен только к текущему входу. Для каждого входа можно выбрать свой режим изображения.

### Параметры изображения

Можно настроить параметры текущего режима изображения согласно своим предпочтениям. Например, при выборе режима **“Динамичный”**, если изменить следующие параметры, такие как **Подсветка**, **Контрасты**, **Яркость**, **Цвет**, **Тон**, **Четкость** и параметры **Дополн. настройки изображения**, новые настройки сохранятся для режима изображения **“Динамичный”**.

- 1 В меню **Изображение** нажмите ▲ или ▼, чтобы выбрать параметр **Подсветка**, **Контрасты**, **Яркость**, **Цвет**, **Тон** или **Четкость**, затем нажмите **OK**.
- 2 Нажмите ◀ или ▶, чтобы изменить настройки.

### Сброс

Эта функция используется для восстановления заводских значений всех параметров изображения, за исключением параметра **Режим изображения**.

- 1 В меню **Изображение** нажмите ▲ или ▼ для выбора функции **Сброс** и нажмите **OK**.
- 2 Отобразится сообщение с запросом на подтверждение действия. С помощью кнопок ◀ или ▶ выберите **Да** и нажмите **OK**.

### ColourMaster

При установке для параметра **ColourMaster** значения **Вкл** становится доступна функция **“Регулировка основных цветов”**.

- 1 В меню **Изображение** нажмите ▲ или ▼ для выбора функции **Дополн. настройки изображения** и нажмите **OK**.
- 2 Нажмите ▲ или ▼ для выбора функции **ColourMaster**.

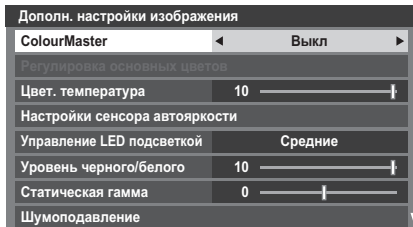

- 3 С помощью кнопок ◀ или ▶ выберите значение **Вкл** или **Выкл**, затем нажмите **OK**.

## Регулировка основных цветов

С помощью функции **Регулировка основных цветов** можно настроить отдельные цвета на свой вкус. Это может быть очень удобным при использовании внешнего источника.

- 1 В меню **Дополн. настройки изображения** нажмите ▲ или ▼ для выбора функции **Регулировка основных цветов** и нажмите **OK**.
- 2 Нажмите ▲ или ▼, чтобы выбрать параметр, затем нажмите ► для перехода в окно регулировки.



- 3 С помощью кнопок ◀ или ► выберите **Оттенок**, **Цветонасыщ** или **Яркость**, а затем с помощью кнопок ▲ или ▼ выполните необходимые настройки.

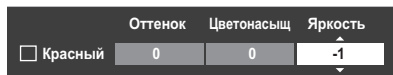

- 4 Нажмите **ВАСК** для возврата к предыдущему меню.  
Для восстановления заводских настроек выберите **Сброс** и нажмите кнопку **OK**.

## Цветовая температура

С помощью функции **Цвет. температура** можно увеличить "теплоту" или "холодность" изображения, увеличив интенсивность оттенка красного или синего.

- 1 В меню **Дополн. настройки изображения** нажмите ▲ или ▼ для выбора функции **Цвет. температура** и нажмите **OK**.
- 2 Нажмите ◀ или ►, чтобы отрегулировать уровень.

Диапазон регулировки: от 0 (теплые оттенки) до 10 (холодные оттенки).

**ПРИМЕЧАНИЕ:** Если для параметра **Режим изображения** установлено значение **AutoView**, то диапазон регулировки будет составлять от -5 до +5.

## Настройки сенсора автовярки

Если включена функция **Сенсор автовярки**, будет выполнена автоматическая оптимизация уровня подсветки с учетом условий освещения.

- 1 В меню **Дополн. настройки изображения** нажмите ▲ или ▼ для выбора функции **Настройки сенсора автовярки** и нажмите **OK**.
- 2 С помощью кнопок ◀ или ► выберите значение **Вкл** и нажмите **OK**.
- 3 Нажмите ▲ или ▼ для выбора **Доп. регулировк. подсветки**, затем нажмите **OK**.
- 4 Откроется окно **Доп. регулировк. подсветки**. Нажмите **OK** еще раз для отображения окна настроек.
- 5 Нажмите ◀ или ►, чтобы выбрать точку, затем ▲ или ▼, чтобы отрегулировать уровень.

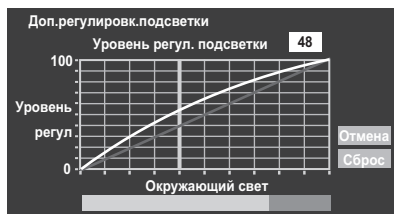

- 6 Нажмите **OK**, чтобы зафиксировать регулировку.  
Чтобы отменить изменение при выборе точки, выберите **Отмена** и нажмите **OK**.  
Для восстановления заводских настроек для всех точек выберите **Сброс** и нажмите кнопку **OK**.

## Управление LED подсветкой

Вы можете регулировать подсветку черных областей изображения и увеличивать контрастность.

- 1 В меню **Дополн. настройки изображения** нажмите кнопку ▲ или ▼, чтобы выбрать параметр **Управление LED подсветкой**.
- 2 Нажмите кнопку ◀ или ►, чтобы выбрать значение **Низкие**, **Средние**, **Высокие**, **Авто** или **Выкл**.

**ПРИМЕЧАНИЕ:** Если параметр **Режим изображения** установлен в любой режим, отличный от **AutoView**, значение **Авто** будет отображаться серым цветом.

## Уровень черного/белого

С помощью функции **Уровень черного/белого** можно увеличить интенсивность темных областей изображения, что позволит улучшить четкость.

- 1 В меню **Дополн. настройки изображения** нажмите кнопку ▲ или ▼, чтобы выбрать пункт **Уровень черного/белого**.
- 2 Нажмите ◀ или ▶, чтобы изменить уровень. Эффект зависит от передаваемого сигнала и наиболее заметен на темных цветах.

## Статическая гамма

С помощью функции "Статическая гамма" можно регулировать уровни черного цвета изображения.

- 1 В меню **Дополн. настройки изображения** нажмите кнопку ▲ или ▼, чтобы выбрать пункт **Статическая гамма**.
- 2 Нажмите ◀ или ▶, чтобы изменить уровень.

## Уменьшение помех MPEG NR

При просмотре диска DVD из-за сжатия некоторые слова или элементы изображения могут быть искажены или отображены с зернистыми контурами.

С помощью функции **Уменьшение помех MPEG** можно устранить этот эффект путем сглаживания краев.

- 1 В меню **Дополн. настройки изображения** нажмите кнопку ▲ или ▼ для выбора функции **Шумоподавление** и нажмите **OK**.
- 2 Нажмите ▼, чтобы выбрать **Уменьшение помех MPEG**.



- 3 С помощью кнопок ◀ или ▶ выберите значение **Низкие**, **Средние**, **Высокие** или **Выкл** по своему вкусу.

## DNR – цифровое шумоподавление

С помощью функции **DNR** можно выполнить сглаживание на экране слабого сигнала, чтобы устранить помехи.

- 1 Выберите пункт **DNR** в меню **Шумоподавление**.
- 2 Нажмите кнопку ◀ или ▶, чтобы выбрать значение **Низкие**, **Средние**, **Высокие**, **Авто** или **Выкл**. Разницу не всегда можно заметить (для получения наилучшего эффекта выберите самые низкие значения настроек, поскольку при слишком высоких значениях качество изображения может снизиться).

## Resolution+

С помощью функции **Resolution+** можно настраивать уровни четкости для получения требуемых настроек изображения.

- 1 В меню **Дополн. настройки изображения** нажмите кнопку ▲ или ▼ для выбора функции **Resolution+** и нажмите **OK**.
- 2 В поле **Resolution+** выберите значение **Авто**.
 
- 3 Нажмите кнопку ▲ или ▼, чтобы выбрать **Уровень**, а затем нажмите ◀ или ▶, чтобы отрегулировать его.

### ПРИМЕЧАНИЕ:

- В зависимости от содержимого эта функция может работать некорректно.
- Степень регулировки диапазона зависит от установленного режима изображения.
- В зависимости от подключенного к телевизору устройства (например, устройство с определенными функциями усилителя) на экране могут появляться шумы.

## Active Vision M800

Эта функция позволяет снизить эффект размытия изображения, не снижая при этом яркости изображения и не используя эффект мерцания.

- 1 В меню **Дополн. настройки изображения** нажмите кнопку ▲ или ▼, чтобы выбрать пункт **Active Vision M800**.
- 2 Нажмите ◀ или ▶, чтобы выбрать **Плавный**, **Стандартный** или **Выкл**.

**ПРИМЕЧАНИЕ:** Когда для параметра **Режим изображения** задано значение **Игры**, эта функция будет отображаться серым и для нее будет автоматически задано значение **Выкл**.

## Диапазон обнаружения движения

Эта функция предназначена для установки диапазона настройки движения во время обработки с двойной разверткой. При появлении неприятных ощущений во время показа движущегося изображения, выберите параметр **Стандартный**.

- 1 В меню **Дополн. настройки изображения** нажмите кнопку ▲ или ▼, чтобы выделить параметр **Диапазон обнаружения движения**.
- 2 С помощью кнопок ◀ или ▶ выберите значение **Широкий экран** или **Стандартный**.

**Широкий экран** — Эффект двойной развертки для высокоскоростного движущегося изображения

**Стандартный** — Стабилизированный эффект двойной развертки

**ПРИМЕЧАНИЕ:** При установке параметра **Active Vision M800** в положение **Выкл** эта функция будет отображена серым цветом.

## Уменьшение 3D дрожания

Эта функция позволяет уменьшить размытие 3D-изображений без добавления мерцания.

**1** В меню **Дополн. настройки изображения** нажмите кнопку ▲ или ▼, чтобы выбрать параметр **Уменьшение 3D дрожания**.

**2** Нажмите кнопку ◀ или ▶, чтобы выбрать **Авто** или **Выкл.**

**ПРИМЕЧАНИЕ:** Если для параметра **Режим изображения** установлено значение **Игры**, эта функция будет автоматически отображена серым цветом и для нее будет автоматически установлено значение **Выкл.**

## Сброс дополнительных настроек изображения

С помощью этой функции можно восстановить значения по умолчанию для параметра **Дополн. настройки изображения**.

**1** В меню **Дополн. настройки изображения** с помощью кнопки ▲ или ▼ выберите пункт **Сброс**.

**2** Нажмите **ОК**.

## Экспертные настройки

Эта функция доступна, если **Режим изображения** установлен в положение **Стандартный**, **Дневной Голливуд**, **Ночной Голливуд** и **Голливуд Про**.

### Тестовый шаблон

Если на экране отображается тестовый шаблон, можно перейти в подменю **ИЗОБРАЖ** и изменить настройки изображения, не удаляя изображение. При переходе в другое меню (не **ИЗОБРАЖ**) или закрытии меню снова отобразится обычное видео.

**1** В меню **Изображение** нажмите ▲ или ▼ выберите параметр **Экспертные настройки**, а затем нажмите **ОК** для отображения меню **Экспертные настройки**.

**2** Нажмите ▲ или ▼, чтобы выбрать параметр **Тестовый шаблон**.

**3** Нажмите ◀ или ▶, чтобы выбрать **Вкл.**

**4** Нажмите **EXIT**, чтобы закрыть окно.

### RGB фильтр

С помощью этой функции можно отдельно изменить красный, зеленый и синий компоненты изображения, чтобы точно выполнить регулировку каждого цвета.

**1** В меню **Экспертные настройки** нажмите ▲ или ▼, чтобы выбрать параметр **RGB фильтр**, а затем нажмите **ОК**.

**2** Для регулировки нажмите ▲ или ▼, чтобы выбрать **Красный**, **Зеленый** или **Синий**.

**3** Нажмите ◀ или ▶, чтобы выбрать **Вкл.**

**4** Нажмите ▲ или ▼, чтобы выбрать параметр **Цвет** или **Тон**, а затем нажмите ◀ или ▶ для регулировки.

**5** Нажмите **EXIT**.

**ПРИМЕЧАНИЕ:** Невозможно одновременно выключить все три цвета.

## Декодирование цвета

Если с помощью телевизора просматриваются DVD-диски, можно установить параметр "Декодирование цвета" для обеспечения воспроизведения на основе колориметрии.

**ПРИМЕЧАНИЕ:** Режимы, кроме **Авто (BT601 и BT709)** предназначены для преобразования искаженного сигнала, выводимого с DVD-диска и т.д., с неправильной цветопередачей до оптимального состояния. Если режим **BT601 и BT709** выбран при получении обычного сигнала, возможно неправильное отображение цвета. Обычно для этой функции должно быть установлено значение **Авто**.

**1** В меню **Экспертные настройки** нажмите ▲ или ▼, чтобы выделить параметр **Декодирование цвета**.

**2** С помощью кнопок ◀ или ▶ выберите значение **Авто**, **BT601** или **BT709**.

## Баланс белого-Отображение окна

С помощью этой функции можно отобразить специальный шаблон окна для использования при регулировке баланса белого с помощью измерительного прибора.

**1** В меню **Экспертные настройки** нажмите ▲ или ▼, чтобы выбрать параметр **Баланс белого**, а затем нажмите **ОК**.

**2** Нажмите ▲ или ▼, чтобы выбрать параметр **Отображение окна**, а затем нажмите ◀ или ▶, чтобы выбрать **Вкл.**

**3** Нажмите **EXIT**, чтобы закрыть окно.

## Баланс белого-Метод настройки

Вы можете выбрать один из двух типов настройки баланса белого.

**1** В меню **Экспертные настройки** нажмите ▲ или ▼, чтобы выбрать параметр **Баланс белого**, а затем нажмите **ОК**.

**2** Нажмите ▲ или ▼, чтобы выбрать параметр **Метод настройки**, а затем нажмите ◀ или ▶, чтобы выбрать параметр **2P** или **10P**.

## Баланс белого-2р баланс белого

**1** Нажмите ▼, чтобы выбрать параметр **2р баланс белого**.

**2** Нажмите ▲ или ▼, чтобы выбрать параметр **Красный-Смещение**, **Зеленый-Смещение**, **Синий-Смещение**, **Красный-Усиление**, **Зеленый-Усиление** или **Синий-Усиление**.

**3** Для регулировки нажмите ◀ или ▶.

## Баланс белого-10р баланс белого

**1** Нажмите ▼, чтобы выбрать параметр **10р баланс белого**.

**2** Нажмите ▲ или ▼, чтобы выбрать параметр **IRE**, **Красный**, **Зеленый** или **Синий**.

**3** Для регулировки нажмите ◀ или ▶.

**ПРИМЕЧАНИЕ:** Регулировки значений "Красный" / "Зеленый" / "Синий" сохраняются отдельно для всех настроек IRE. (Существует десять настроек IRE: от 10 до 100.)

## Цветовая калибровка

Целью цветовой калибровки является измерение и/или регулировка цветового отклика (баланса белого) ЖК-панели.

Цветовая калибровка используется в различных областях применения, включая игровую индустрию, фотографию, конструирование, медицину и т.д. Для правильной калибровки дисплея необходим цветоанализатор **TPA-1** (не прилагается).

**ПРИМЕЧАНИЕ:** Эта функция доступна, если Режим изображения установлен в положение **Голливуд Про**.

### Применить калибровку

- 1 В меню **Экспертные настройки** нажмите кнопку **▲** или **▼**, чтобы выбрать параметр **Цветовая калибровка**, и нажмите кнопку **OK**.
- 2 Нажмите кнопку **▲** или **▼**, чтобы выбрать параметр **Применить калибровку**, и нажмите кнопку **◀** или **▶**, чтобы выбрать параметр **Возможн.**

### Ручная калибровка цвета

- 1 В меню **Цветовая калибровка** нажмите кнопку **▲** или **▼**, чтобы выбрать параметр **Ручная калибровка цвета**, и нажмите кнопку **OK**.



- 2 Поместите измеритель цветоанализатора поверх квадрата на экране, в котором нужно выполнить измерение.
- 3 Введите значение, измеренное с помощью с помощью цветоанализатора, используя цифровые кнопки (0-9).

	x	y
Красный	0.642	0.335
Зеленый	0.277	0.603
Синий	0.143	0.067

- 4 Нажмите кнопки **▲▼◀▶** и введите значения, чтобы полностью заполнить таблицу матрицы RGBxy.
- 5 Выделите параметр **Старт** и нажмите кнопку **OK**.

Подождите, пока на экране отобразится сообщение "Ручная калибровка цвета завершена."

### Возврат к заводской настройке

- 1 Выделите параметр **Сброс** и нажмите кнопку **OK**.

## Автоматическая калибровка цвета

- 1 В меню **Цветовая калибровка** нажмите кнопку **▲** или **▼**, чтобы выбрать параметр **Автоматическая калибровка цвета**, и нажмите кнопку **OK**.
- 2 Подключите цветоанализатор USB к порту USB 1 или USB 2.
- 3 Поместите измеритель цветоанализатора USB поверх квадрата на экране и нажмите кнопку **OK**.

**Автоматическая калибровка цвета** будет запущена.

Подождите, пока отобразится сообщение "Автоматическая калибровка цвета завершена."

### Гамма

- 1 В меню **Экспертные настройки** нажмите кнопку **▲** или **▼**, чтобы выбрать параметр **Гамма**, и нажмите кнопку **OK**.
- 2 Нажмите кнопку **▲** или **▼**, чтобы выбрать параметр **Применить калибровку**, и нажмите кнопку **◀** или **▶**, чтобы выбрать параметр **Возможн.**
- 3 Нажмите кнопку **▲** или **▼**, чтобы выбрать параметр **Автокалибровка гаммы**, и нажмите кнопку **OK**.
- 4 Подключите цветоанализатор USB к порту USB 1 или USB 2.
- 5 Введите заданное значение и поместите цветоанализатор USB поверх квадрата на экране.

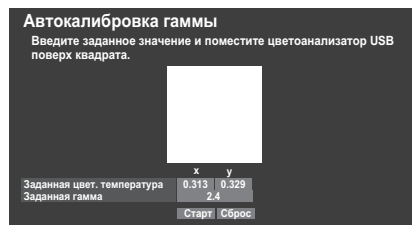

- 6 Выделите параметр **Старт** и нажмите кнопку **OK**.  
Автокалибровка гаммы будет запущена.  
Подождите, пока на экране отобразится сообщение "Автокалибровка гаммы завершена."

### Возврат к заводской настройке

- 1 Выделите параметр **Сброс** и нажмите кнопку **OK**.

### Восстановление заводских настроек

- 1 В меню **Экспертные настройки** нажмите **▲** или **▼**, чтобы выбрать элемент **Сброс** и нажмите **OK**.  
Отобразится экран подтверждения.
- 2 Выберите значение **Да** и нажмите кнопку **OK**.

## Визуальный контроль

С помощью этой функции можно отобразить гистограмму яркости и кривую управления для текущего видеосигнала.

- 1 В меню **Изображение** нажмите ▲ или ▼ для выбора функции **Визуальный контроль** и нажмите **OK**. Откроется окно гистограммы.

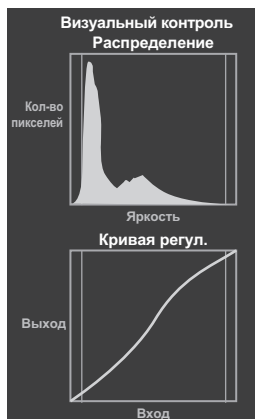

- 2 Нажмите **BACK** для возврата к предыдущему меню.

## Автоформат (широкоэкранный)

Если на телевизор подается сигнал широкоэкранный изображения и для параметра **Авто. формат** установлено значение **Вкл**, изображение автоматически отобразится в широкоэкранном формате независимо от предыдущих настроек телевизора.

- 1 Нажмите кнопку **MENU** / ◀▶, чтобы выделить значок **Настройка**.
- 2 Нажмите кнопку ▲ / ◀▶, чтобы выделить значок **Предпочтения** и нажмите **OK**.
- 3 Нажмите ▲ или ▼, чтобы выбрать параметр **Установки дисплея** и нажмите **OK**.
- 4 Нажмите кнопку ▲ или ▼, чтобы выбрать параметр **Авто. формат**, и нажмите кнопку ◀ или ▶, чтобы выбрать значение **Вкл** или **Выкл**.

Установки дисплея	
Авто. формат	Вкл
Растяжение 4:3	Выкл
Положение изображения	
Настройки ПК	

## Растяжение 4:3

При включении параметра **Растяжение 4:3** система переключения изображения преобразует программы формата 4:3 в полноэкранный режим.

- 1 В меню **Предпочтения** нажмите ▲ или ▼ для выбора функции **Установки дисплея** и нажмите **OK**.
- 2 Нажмите кнопку ▲ или ▼, чтобы выбрать параметр **Растяжение 4:3**, и нажмите кнопку ◀ или ▶, чтобы выбрать значение **Вкл** или **Выкл**.

## Голуб. экран

При выборе параметра **Голуб. экран** в случае отсутствия сигнала аналогового канала или внешних входов на экране отобразится заставка синего цвета и отключится звук.

**ПРИМЕЧАНИЕ:** Некоторые звуки с внешнего входа, возможно, не удастся отключить.

- 1 В меню **Предпочтения** нажмите ▲ или ▼, чтобы выделить параметр **Голуб. экран**.
- 2 С помощью кнопок ◀ или ▶ выберите значение **Вкл** или **Выкл**.

## Положение изображения

Положение изображения можно отрегулировать по своему вкусу, что может быть очень удобным при выводе изображения с внешнего источника.

- 1 В меню **Предпочтения** нажмите ▲ или ▼, чтобы выбрать элемент **Установки дисплея** и нажмите **OK**.
- 2 В меню **Установки дисплея** нажмите ▲ или ▼, чтобы выделить параметр **Положение изображения**.

Установки дисплея	
Авто. формат	Вкл
Растяжение 4:3	Выкл
Положение изображения	
Настройки ПК	

- 3 Нажмите кнопку **OK**, чтобы просмотреть доступные параметры для выбранного формата изображения.
- 4 Нажмите кнопку ▲ или ▼, чтобы выбрать параметр, и нажмите кнопку ◀ или ▶, чтобы отрегулировать настройки.



Список параметров может отличаться в зависимости от текущего выбранного широкоэкранный формата и входного сигнала.

Положение изображения	
Гор. положение	0 ————— —————
Верт. положение	0 ————— —————
Сброс	

Для возврата к исходным заводским настройкам выберите пункт **Сброс** в меню **Положение изображения** и нажмите кнопку **OK**.





## Неподвижное изображение

С помощью этой функции можно задержать на экране неподвижное изображение.

- 1 Нажмите , чтобы задержать изображение на экране. Для отмены нажмите  еще раз.

## Информация об HDMI

Если для параметра "Информация об HDMI" выбрано значение "Вкл.", и идет просмотр с входного источника HDMI, нажмите кнопку , чтобы отобразить заголовок с информацией о сигнале HDMI.

- 1 В меню **Предпочтения** нажмите кнопку  или , чтобы выбрать элемент **Информация об HDMI**.
- 2 Нажмите  или , чтобы выбрать значение **Вкл.**

Отображается следующая информация о сигнале HDMI: Разрешение, Режим сканирования, Частота кадров\*, Отношение сторон, Битовая глубина, Цветовой диапазон, RGB/YUV, Хроматическая гамма и Тип контента (при наличии).

\* Если источник входа HDMI является чересстрочным, будет отображаться параметр "**Частота сканирования**" вместо параметра "**Частота кадров**".

## Примечание относительно цифрового телевидения

- Функции цифрового телевидения (DVB) доступны только в тех странах и регионах, где выполняется вещание цифровых наземных сигналов DVB-T (MPEG2 и H.264/MPEG4 AVC) или имеется доступ к совместимой услуге кабельного телевидения DVB-C (MPEG2 и MPEG4 AAC). Узнайте у местного дилера о возможности приема сигналов DVB-T или DVB-C, которые подходят для работы этого телевизора.
- Хотя этот телевизор поддерживает стандарты DVB-T и DVB-C, однако совместимость с будущими стандартами цифрового наземного телевидения DVB-T и цифрового кабельного вещания DVB-C не гарантируется.
- Некоторые функции цифрового телевидения, возможно, будут недоступны в некоторых странах или регионах; кроме того, не все поставщики услуг кабельного телевидения смогут обеспечить правильную работу DVB-C.
- Некоторые поставщики услуг кабельного телевидения могут взимать плату за свои услуги и/или требовать от вас заключения соглашения на своих положениях и условиях.



## Настройка сети

Можно выбрать тип сети.

- 1 Нажмите кнопку **MENU** / ◀▶, чтобы выделить значок **Настройка**.
- 2 Нажмите кнопку ▲/◀▶, чтобы выделить значок **Предпочтения** и нажмите **OK**.
- 3 С помощью кнопок ▲ или ▼ выберите значение **Установка сети** и нажмите **OK**.

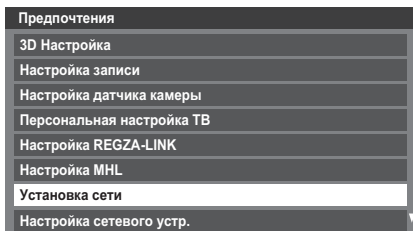

- 4 Нажмите кнопку ▲ или ▼, чтобы выбрать параметр **Тип сети**, и нажмите кнопку ◀ или ▶, чтобы выбрать значение **Проводная** или **Беспроводная**.

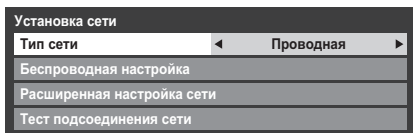

- 5 Если выбрано значение **Проводная**, см. раздел "Расширенная настройка сети" на стр. 51.

### Беспроводная настройка

**ПРИМЕЧАНИЕ:** Длительное соединение с точкой доступа не гарантируется. Соединение может прерваться при просмотре телевизора.

Существует 3 способа беспроводной настройки:

#### Простая настройка (WPS)

Если точка доступа поддерживает WPS, можно использовать этот способ.

- WPS является промышленным стандартом, разработанным для облегчения подключения беспроводных сетевых устройств и настройки безопасности. При использовании WPS все беспроводные параметры настраиваются автоматически.

**ПРИМЕЧАНИЕ:** Шифрование WEP может быть недоступным для конфигурации с помощью простой настройки.

#### Вспомогательная настройка (настройка с использованием справочной информации от точки доступа)

Значения параметров "Название сети", "Идентификация" и "Шифрование" устанавливаются на основе информации от точки доступа. Ключ безопасности устанавливается вручную.

#### Ручная настройка (ручная настройка всех параметров)

### Простая настройка с использованием PBC (настройка нажатием кнопки)

- 1 В меню **Предпочтения** нажмите ▲ или ▼, чтобы выбрать элемент **Установка сети** и нажмите **OK**.
- 2 С помощью кнопок ▲ или ▼ выберите значение **Беспроводная настройка** и нажмите **OK**.
- 3 С помощью кнопок ▲ или ▼ выберите значение **Простая настройка** и нажмите **OK**.

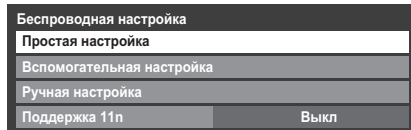

- 4 С помощью кнопки ◀ или ▶ выберите пункт **PBC**.
- 5 С помощью кнопки ▼ выделите пункт **Нач.скан.**, а затем нажмите кнопку **OK**.
- 6 Следуя инструкциям на экране, нажмите соответствующую кнопку на точке доступа.
- 7 При появлении окна с уведомлением о завершении настройки нажмите **OK**.

#### Отмена поиска точки доступа:

Нажмите **ВАСК** во время поиска точки доступа. При появлении сообщения с помощью кнопки ◀ или ▶ выберите **Да** и нажмите **OK**.

### Простая настройка с помощью PIN-кода (личный идентификационный номер)

- 1 В меню **Предпочтения** нажмите ▲ или ▼, чтобы выбрать элемент **Установка сети** и нажмите **OK**.
- 2 С помощью кнопок ▲ или ▼ выберите значение **Беспроводная настройка** и нажмите **OK**.
- 3 С помощью кнопок ▲ или ▼ выберите значение **Простая настройка** и нажмите **OK**.
- 4 С помощью кнопок ◀ или ▶ выберите значение **PIN**.
- 5 Нажмите ▼, чтобы выбрать параметр **Нач.скан.** и нажмите **OK**.
- 6 С помощью кнопки ▲ или ▼ выберите нужную точку доступа, затем нажмите **OK**.

**ПРИМЕЧАНИЕ:** Проверьте название сети и/или MAC-адрес на этикетке точки доступа или в руководстве, чтобы выбрать нужную точку доступа.

- 7 Когда появится окно PIN-кода, введите отображающийся PIN-код в точку доступа, а затем нажмите **СЛЕД.**, чтобы продолжить настройку с использованием PIN-кода. При появлении сообщения с уведомлением о завершении настройки нажмите **OK**.

**Отмена поиска точки доступа:**

Нажмите **ВАСК** во время поиска точки доступа. При появлении сообщения с помощью кнопки ◀ или ▶ выберите **Да** и нажмите **ОК**.

**Вспомогательная настройка**

- 1** В меню **Предпочтения** нажмите ▲ или ▼, чтобы выбрать элемент **Установка сети** и нажмите **ОК**.
- 2** С помощью кнопок ▲ или ▼ выберите значение **Беспроводная настройка** и нажмите **ОК**.
- 3** С помощью кнопок ▲ или ▼ выберите значение **Вспомогательная настройка** и нажмите **ОК**.
- 4** С помощью кнопки ▲ или ▼ выберите нужную точку доступа, затем нажмите **ОК**.

**ПРИМЕЧАНИЕ:** Проверьте MAC-адрес на этикетке точки доступа или в руководстве, чтобы выбрать нужную точку доступа.

- 5** Выделите пункт **Ключ безопасности** и нажмите **ОК**. Появится окно с программной клавиатурой.
- 6** Введите ключ безопасности с помощью программной клавиатуры (см. стр. 53). Для сохранения настроек нажмите **СИНИЮ** кнопку.

**ПРИМЕЧАНИЕ:**

- Ключ безопасности должен удовлетворять следующим условиям.
  - TKIP/AES: 8-63 символа кода ASCII или 64 шестнадцатеричных чисел
  - WEP: 5 или 13 символов кода ASCII или 10 или 26 шестнадцатеричных чисел
- Для шифрования WEP можно установить только один ключевой идентификатор.

- 7** Выделите параметр **Сделано** и нажмите кнопку **ОК**.

**ПРИМЕЧАНИЕ:** Если не отображается параметр **Название сети**, см. шаги 4 и 5 в разделе **Ручная настройка**, расположенном ниже, и перед нажатием кнопки **Сделано** введите значение параметра **Название сети**.

**ПРИМЕЧАНИЕ:** Настройки не сохранятся, если кнопка **ВАСК** нажата до того, как будет выбрано **Сделано**.

**Ручная настройка**

- 1** В меню **Предпочтения** нажмите ▲ или ▼, чтобы выбрать элемент **Установка сети** и нажмите **ОК**.
- 2** С помощью кнопок ▲ или ▼ выберите значение **Беспроводная настройка** и нажмите **ОК**.
- 3** С помощью кнопок ▲ или ▼ выберите значение **Ручная настройка** и нажмите **ОК**.
- 4** С помощью кнопок ▲ или ▼ выберите значение **Название сети** и нажмите **ОК**. Появится окно с программной клавиатурой.
- 5** Введите название сети с помощью программной клавиатуры (см. стр. 53). Для сохранения настроек нажмите **СИНИЮ** кнопку.

- 6** Нажмите кнопку ▲ или ▼, чтобы выбрать параметр **Идентификация**, и нажмите кнопку ◀ или ▶, чтобы выбрать значение **Открытая система**, **Общая клавиша**, **WPA-PSK** или **WPA2-PSK**.

- 7** Нажмите кнопку ▲ или ▼, чтобы выбрать параметр **Шифрование**, и нажмите кнопку ◀ или ▶, чтобы выбрать значение **Нискол.**, **WEP**, **TKIP** или **AES**.

**ПРИМЕЧАНИЕ:**

- Некоторые типы шифрования доступны только для определенных типов аутентификации.
  - Если для параметра “Идентификация” установлено значение “Открытая система”, доступны только типы шифрования “WEP” и “Нискол.”.
  - Если для параметра “Идентификация” установлено значение “Общая клавиша”, доступен только тип шифрования “WEP”.
  - Если для параметра “Идентификация” установлено значение “WPA-PSK” или “WPA2-PSK”, доступны только типы шифрования “TKIP” и “AES”.
- При обнаружении несовместимой пары “Идентификация/Шифрование” отобразится предупреждающее сообщение и до соединения не будет устанавливаться до устранения несовместимости.
- Для шифрования WEP можно установить только один ключевой идентификатор.

- 8** С помощью кнопок ▲ или ▼ выберите значение **Ключ безопасности** и нажмите **ОК**.

- 9** Введите ключ безопасности с помощью программной клавиатуры (см. стр. 53). Для сохранения настроек нажмите **СИНИЮ** кнопку.

**ПРИМЕЧАНИЕ:** Если для параметра **Шифрование** установлено значение **Нискол.**, данный элемент будет закрашен серым.

- 10** Выделите **Сделано**, затем нажмите **ОК**.

**ПРИМЕЧАНИЕ:** Если для параметра **Шифрование** установлено значение **Нискол.**, появится сообщение. С помощью кнопок ◀ или ▶ выберите **Да** и нажмите **ОК**.

**ПРИМЕЧАНИЕ:** Настройки не сохранятся, если кнопка **ВАСК** нажата до того, как будет выбрано **Сделано**.

**Поддержка 11n**

В случае установки пункта **Поддержка 11n** в положение **Вкл** будет доступна функция Двойной канал (40 МГц).

**ПРИМЕЧАНИЕ:** Кроме того, будут активированы некоторые другие дополнительные функции 11n.

- 1** В меню **Предпочтения** нажмите ▲ или ▼, чтобы выбрать элемент **Установка сети** и нажмите **ОК**. Выделите пункт **Беспроводная настройка** и нажмите **ОК**.
- 2** Нажмите кнопку ▲ или ▼, чтобы выбрать параметр **Поддержка 11n**, и нажмите кнопку ◀ или ▶, чтобы выбрать значение **Вкл**.

## Беспроводная информация

Можно проверить настройки, установленные в меню “Беспроводная настройка”.

**1** Нажмите кнопку **QUICK**, чтобы открыть **Быстрое меню**.

**2** С помощью кнопки **▲** или **▼** выберите **Беспроводная информация**, затем нажмите **OK**.



**3** В случае установки параметра **Тип сети** в положение **Беспроводная** появится окно “Беспроводная информация”.

**ПРИМЕЧАНИЕ:** Нажмите **КРАСНУЮ** кнопку, чтобы сканировать все точки доступа.

Элемент	Описание
Статус	Если к телевизору подключена точка доступа, будет отображаться надпись <b>Подсоединено</b> . Если к телевизору не подключена точка доступа, будет отображаться надпись <b>Отсоединено</b> .
Сигнал	Мощность сигнала соединения с точкой доступа ( <b>СИЛЫН/СРЕДНИЙ/СЛАБ</b> )
Скорость	Скорость соединения с точкой доступа
Режим	Рабочий режим (11a, 11b, 11g, 11n)
Канал	Используемый канал (1-165)
Название сети	Установленный идентификатор сети
Идентификация	Установленный метод идентификации
Шифрование	Установленный тип шифрования
Ключ безопасности	Установленный ключ безопасности
Адрес AP MAC	Если к телевизору подключена точка доступа, отображается ее MAC-адрес.
MAC-адрес ТВ	Отображение MAC-адреса телевизора.
DHCP	При использовании DHCP отображается значение <b>Возможен</b> . Если DHCP не используется, отображается значение <b>Невозможен</b> .
IP-адрес	IP-адрес телевизора
Маска подсети	Значение маски подсети
Шлюз по умолчанию	Адрес шлюза по умолчанию
DNS	Адрес DNS-сервера

**ПРИМЕЧАНИЕ:** Скорость может быть низкой, даже если точка доступа подключена по стандарту IEEE 802.11n и для параметра **Шифрование** установлено значение **WEP** или **TKIP**. Рекомендуется изменить значение параметра **Шифрование** на **AES** (см. “Ручная настройка” на стр. 50).

**Примечания относительно среды беспроводной сети.**

- Работа всех стандартов связи IEEE802.11 не поддерживается.
- Специальный режим не поддерживается.
- Для передачи потокового аудио или видео с качеством SD рекомендуется использовать стандарт IEEE 802.11a или IEEE 802.11n на частоте 5 ГГц.
- Для передачи потокового видео с качеством HD рекомендуется использовать стандарт IEEE 802.11n на частоте 5 ГГц.
- Для передачи потокового видеосодержимого рекомендуемая скорость кодирования должна составлять 20 Мбит/с или менее.
- Для передачи потокового аудио или видео не рекомендуется использовать частоту 2,4 ГГц.
- Произведение содержимого может прерываться в силу различных окружающих помех.

## Расширенная настройка сети

**ПРИМЕЧАНИЕ:**

- Если на маршрутизаторе, подключенном к данному телевизору, включена функция DHCP, можно установить для параметра **Автонастройка** значение **Вкл** или **Выкл**.  
(Обычно следует устанавливать значение **Вкл**.)
- Если функция DHCP маршрутизатора выключена, установите для параметра **Автонастройка** значение **Выкл** и введите IP-адрес вручную.

### Установка IP-адреса

**Автонастройка:**

**1** В меню **Предпочтения** нажмите **▲** или **▼**, чтобы выбрать элемент **Установка сети** и нажмите **OK**.

**2** С помощью кнопок **▲** или **▼** выберите значение **Расширенная настройка сети** и нажмите **OK**.

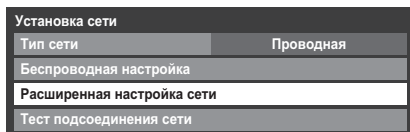

**3** С помощью кнопок **▲** или **▼** выберите значение **Установка IP-адреса** и нажмите **OK**.

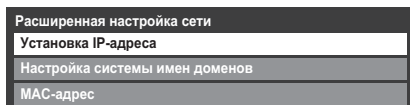

**4** Выделите пункт **Автонастройка** и нажмите **◀** или **▶** для выбора значения **Вкл**.

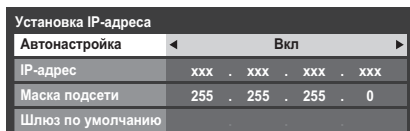

**ПРИМЕЧАНИЕ:** Остальные элементы будут закрашены серым цветом, если для параметра **Автонастройка** установлено значение **Вкл**.

## Ручная настройка:

- 1 В меню **Предпочтения** нажмите ▲ или ▼, чтобы выбрать элемент **Установка сети** и нажмите **OK**.
- 2 С помощью кнопок ▲ или ▼ выберите значение **Расширенная настройка сети** и нажмите **OK**.
- 3 С помощью кнопок ▲ или ▼ выберите значение **Установка IP-адреса** и нажмите **OK**.
- 4 Выделите пункт **Автонастройка** и нажмите ◀ или ▶ для выбора значения **Выкл.**

Установка IP-адреса	
Автонастройка	Выкл
IP-адрес	xxx . xxx . xxx . xxx
Маска подсети	255 . 255 . 255 . 0
Шлюз по умолчанию	

- 5 С помощью кнопок ▲ или ▼ выберите значение **IP-адрес**.
- 6 С помощью кнопок ◀ или ▶ выделите поле, значение в котором нужно изменить, а затем с помощью цифровых кнопок введите IP-адрес. Для сохранения настроек нажмите **OK**.

**ПРИМЕЧАНИЕ:** Значение числа в поле IP-адреса должно находиться между 0 и 255. После ввода всех чисел адреса нажмите **OK**, чтобы сохранить адрес целиком. Если весь IP-адрес введен неправильно, после нажатия кнопки **OK** появится предупреждающее сообщение.

- 7 С помощью кнопок ▲ или ▼ выберите значение **Маска подсети** и измените ее по аналогии с IP-адресом.

Установка IP-адреса	
Автонастройка	Выкл
IP-адрес	xxx . xxx . xxx . xxx
Маска подсети	255 . 255 . 255 . 0
Шлюз по умолчанию	

- 8 С помощью кнопок ▲ или ▼ выберите значение **Шлюз по умолчанию**, затем введите требуемое значение таким же образом, что и IP-адрес.

**ПРИМЕЧАНИЕ:** При ручном вводе IP-адреса необходимо следить, чтобы он не совпадал с IP-адресом какого-либо другого адреса. IP-адрес должен являться внутренним.

## Настройка системы имен доменов

**ПРИМЕЧАНИЕ:** Если функция DHCP выключена на маршрутизаторе, подключенном к данному телевизору, установите для параметра Автонастройка значение **Выкл** и вручную введите адреса DNS-серверов. Эти адреса должны предоставляться поставщиком Интернет-услуг.

## Автонастройка:

- 1 В меню **Предпочтения** нажмите ▲ или ▼, чтобы выбрать элемент **Установка сети** и нажмите **OK**.
- 2 С помощью кнопок ▲ или ▼ выберите значение **Расширенная настройка сети** и нажмите **OK**.
- 3 С помощью кнопок ▲ или ▼ выберите значение **Настройка системы имен доменов** и нажмите **OK**.
- 4 Нажмите кнопку ▲ или ▼, чтобы выделить параметр **Автонастройка**, а затем нажмите кнопку ◀ или ▶, чтобы выбрать значение **Вкл.**

**ПРИМЕЧАНИЕ:** Остальные элементы будут отображены серым цветом, если для параметра **Автонастройка** будет установлено значение **Вкл.**

## Ручная настройка:

- 1 В меню **Предпочтения** нажмите ▲ или ▼, чтобы выбрать элемент **Установка сети** и нажмите **OK**.
- 2 С помощью кнопок ▲ и ▼ выберите значение **Расширенная настройка сети** и нажмите **OK**.
- 3 С помощью кнопок ▲ или ▼ выберите значение **Настройка системы имен доменов** и нажмите **OK**.
- 4 Нажмите кнопку ▲ или ▼, чтобы выбрать параметр **Автонастройка**, и нажмите кнопку ◀ или ▶, чтобы выбрать значение **Выкл.**

Настройка системы имен доменов	
Автонастройка	Выкл
Перв. адрес имен доменов	xxx . xxx . xxx . xxx
Втор. адрес имен доменов	255 . 255 . 255 . 0

- 5 С помощью кнопок ▲ или ▼ выберите значение **Перв. адрес имен доменов**.
- 6 Нажмите ◀ или ▶ выделите поле, значение в котором нужно изменить, затем введите первичный адрес имен доменов. Нажмите **OK**, чтобы сохранить настройки.

**ПРИМЕЧАНИЕ:** Значение числа в поле адреса имен доменов должно лежать в диапазоне от 0 до 255. Если после ввода недопустимого значения нажать **OK**, в поле будет восстановлено предыдущее значение.

- 7 С помощью кнопок ▲ или ▼ выберите значение **Втор. адрес имен доменов**, затем введите требуемое значение таким же образом, как для первичного адреса имен доменов.

## MAC-адрес

Вы можете просмотреть фиксированный MAC-адрес телевизора.

- 1 В меню **Предпочтения** нажмите ▲ или ▼, чтобы выбрать элемент **Установка сети** и нажмите **OK**.
- 2 С помощью кнопок ▲ или ▼ выберите значение **Расширенная настройка сети** и нажмите **OK**.
- 3 С помощью кнопок ▲ или ▼ выберите значение **MAC-адрес** и нажмите **OK**.

## Тест подсоединения сети

Эта функция позволяет проверить соединение с Интернетом.

- 1 В меню **Предпочтения** нажмите ▲ или ▼, чтобы выбрать элемент **Установка сети** и нажмите **OK**.
- 2 С помощью кнопок ▲ или ▼ выберите значение **Тест подсоединения сети** и нажмите **OK**.

Отобразится сообщение с результатами проверки соединения.

**ПРИМЕЧАНИЕ:** Результат теста подсоединения сети не гарантирует наличия соединения. В некоторых случаях воспользоваться службой YouTube не удастся.

## Отмена теста подсоединения сети

Нажмите **ВАСК** во время поиска Интернет-соединения.

## Использование программной клавиатуры

Текст можно вводить с помощью программной клавиатуры. Окно с программной клавиатурой появляется при нажатии кнопки **OK** в поле для ввода символов.

**Ввод текста с помощью программной клавиатуры.**

- 1 Выделите нужный символ на программной клавиатуре на экране.
- 2 Нажмите **OK**.
- 3 Повторяйте шаги 1 и 2, пока не будет введен весь необходимый текст.
- 4 Для закрытия программной клавиатуры и возврата к предыдущему экрану нажмите **СИНИЮ** кнопку.

**ПРИМЕЧАНИЕ:** При нажатии кнопки **ВАСК** окно с программной клавиатурой закрывается без сохранения изменений. Текст останется таким же, каким он был до запуска клавиатуры.

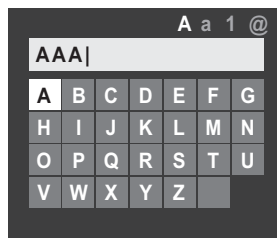

**Управление вводом с помощью пульта дистанционного управления:**

Кнопка	Описание
<b>OK</b>	Ввод выбранного символа.
<b>0-9</b>	Прямой ввод цифры.
▲▼◀▶	Перемещение выделения символа.
◀▶▶▶	Перемещение курсора.
◀◀	Перемещение курсора в начало строки с символами.
▶▶	Перемещение курсора в конец строки с символами.
<b>КРАСНАЯ</b>	Удаление 1 символа слева от курсора.
<b>ЗЕЛЕНАЯ</b>	Переключение на верхний регистр, нижний регистр, цифры и символы, при наличии.
<b>ЖЕЛТАЯ</b>	Выбор верхнего регистра для текущей буквы, если это возможно.
<b>СИНЯЯ</b>	Сохранение изменений и закрытие окна программной клавиатуры.
<b>ВАСК</b>	Закрытие окна программной клавиатуры без сохранения изменений.

## Настройка сетевого устр

### Внешнее управление

Данная установка позволяет управлять подключенным к домашней сети телевизором с внешнего устройства.

#### Настройка медиа контроллера

- 1 В меню **Предпочтения** нажмите ▲ или ▼, чтобы выбрать элемент **Настройка сетевого устр.** и нажмите **OK**.

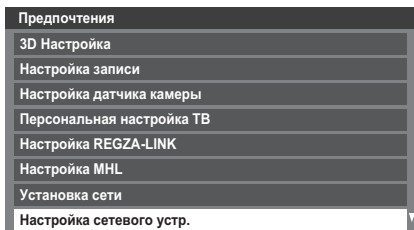

- 2 С помощью кнопок ▲ или ▼ выберите значение **Внешнее управление** и нажмите **OK**.
- 3 Нажмите кнопку ▲ или ▼, чтобы выбрать параметр, и нажмите кнопку **OK**.  
Появится окно с программной клавиатурой.

**Имя пользователя** — Введите имя пользователя (для управления телевизором с iPhone и т.д.) с помощью программной клавиатуры на экране (см. стр. 53). Максимальное число символов составляет 16.

**Пароль** — Введите пароль (для управления телевизором с iPhone и т.д.) с помощью программной клавиатуры на экране (см. стр. 53). Максимальное число символов составляет 16.

**ПРИМЕЧАНИЕ:** Toshiba не гарантирует нормального функционирования со всеми подключенными устройствами.

### Настройка медиа рендерера

#### Терминология:

DMS: DLNA CERTIFIED™ Server (сервер DLNA CERTIFIED™)

DMR: DLNA CERTIFIED™ Renderer (рендерер DLNA CERTIFIED™)

DMC: DLNA CERTIFIED™ Controller (контроллер DLNA CERTIFIED™)

Телевизор можно настроить в качестве устройства DMR. При управлении телевизором в качестве DMR на нем отображается содержимое, предоставляемое устройством DMS. Выбор содержимого осуществляется с помощью DMC - телевизор не осуществляет выбор входа. Если телевизор работает в качестве DMR, с помощью него можно воспроизводить фотографии, видео- или аудиофайлы.

#### Медиа рендерер

- 1 В меню **Предпочтения** нажмите ▲ или ▼, чтобы выбрать элемент **Настройка сетевого устр.** и нажмите **OK**.
- 2 С помощью кнопок ▲ или ▼ выберите значение **Настройка медиа рендерера** и нажмите **OK**.
- 3 Нажмите кнопку ▲ или ▼, чтобы выбрать параметр **Медиа рендерер**, а затем нажмите кнопку ◀ или ▶, чтобы выбрать значение **Вкл** или **Выкл**.

#### Настройка медиа контроллера

Можно ограничить цифровые медиа контроллеры (DMC), которые могут управлять этим телевизором.  
Если включена функция "Контроль доступа" управлять телевизором могут только отмеченные флажком DMC.

- 1 В меню **Настройка медиа рендерера** нажмите ▲ или ▼, чтобы выбрать элемент **Настройка медиа контроллера** и нажмите **OK**.
- 2 Нажмите кнопку ▲ или ▼, чтобы выбрать параметр **Контроль доступа**, а затем нажмите кнопку ◀ или ▶, чтобы выбрать значение **Вкл**.
- 3 Нажмите кнопку ▲ или ▼, чтобы выбрать параметр **Выбрать медиа контроллер** и нажмите кнопку **OK**.
- 4 Нажмите кнопку ▲ или ▼, чтобы выделить параметр, который нужно выбрать, и нажмите кнопку **OK**. В поле будет установлен флажок.  
Чтобы снять флажок, нажмите **OK** еще раз.
- 5 Нажмите кнопку ▶, чтобы выделить параметр **Сделано**, и нажмите кнопку **OK**.

#### ПРИМЕЧАНИЕ:

- Можно выбрать до 8 устройств DMC.
- Если ограничивать DMC для данного телевизора не требуется, установите для параметра **Контроль доступа** значение **Выкл**.
- В списке могут отображаться устройства, отличные от DMC. Проверьте и установите MAC-адрес DMC.

#### Настройка максим. громкости

Эта функция позволяет установить максимальный уровень громкости телевизора при получении команд на изменение громкости от DMC.

- 1 В меню **Настройка медиа рендерера** нажмите ▲ или ▼, чтобы выделить параметр **Настройка максим. громкости**, и нажмите кнопку ◀ или ▶, чтобы установить требуемый уровень громкости.

#### ПРИМЕЧАНИЕ:

- С пульта дистанционного управления телевизором можно установить громкость независимо от значения параметра **Настройка максим. громкости**.
- После завершения воспроизведения цифровым медиарендерером (DMR) громкость телевизора вернется к значению, которое действовало до начала воспроизведения.

## Режим управления питанием

Если телевизор подключен к домашней сети через адаптер беспроводной локальной сети, это позволяет получать сигнал Wake-on-LAN от внешнего устройства, подключенного к домашней сети, для включения телевизора.

- 1 В меню **Предпочтения** нажмите кнопку ▲ или ▼, чтобы выбрать параметр **Настройка сетевого устр.**, и нажмите кнопку **OK**.
- 2 Нажмите кнопку ▲ или ▼, чтобы выбрать параметр **Режим управления питанием**, и нажмите кнопку ◀ или ▶, чтобы выбрать значение **Вкл** или **Выкл**.

### ПРИМЕЧАНИЕ:

- При выборе значения **Проводная** для параметра **Тип сети** в разделе **Установка сети**, эта функция будет отображена серым цветом.
- В зависимости от устройства, подключенного к домашней сети, для включения телевизора может потребоваться некоторое время.
- В зависимости от устройства, подключенного к домашней сети, эта функция может не работать.
- Если выполнена настройка незашифрованной беспроводной сети, использование этой функции будет невозможно.

## Настройка имени устройства

Можно изменить название телевизора в качестве устройства DMR. Название устройства можно подтвердить с устройства DMC.

- 1 В меню **Предпочтения** нажмите кнопку ▲ или ▼, чтобы выбрать параметр **Настройка сетевого устр.**, и нажмите кнопку **OK**.
- 2 Нажмите кнопку ▲ или ▼, чтобы выделить параметр **Настройка имени устройства**, и нажмите кнопку **OK**.
- 3 Выделите поле **Имя устройства** и нажмите **OK**. Появится окно с программной клавиатурой.
- 4 Введите имя устройства с помощью программной клавиатуры (см. стр. 53). Нажмите **СИНИЮ** кнопку.

**ПРИМЕЧАНИЕ:** Имя устройства может содержать до 127 символов.

- 5 Выберите параметр **Сделано** и нажмите **OK**, чтобы сохранить настройки.

## Использование функции жесткого диска USB

Функцию жесткого диска USB можно использовать для записи и просмотра программ цифрового вещания. Прочтите перечисленные ниже меры предосторожности перед записью или просмотром программ с помощью функции жесткого диска USB.

### ПРИМЕЧАНИЕ:

- Записанные программы, сохраненные на жестком диске USB, можно просматривать только на этом телевизоре. Их невозможно будет просмотреть при подключении к другому телевизору (включая такую же модель телевизора), ПК или другому устройству.
- Просмотр одного канала во время записи другого канала невозможен.
- Если время записи на жестком диске USB слишком короткое, данные могут быть не сохранены.
- Запись входных видеосигналов на жесткий диск USB невозможна.
- Не все типы вещания могут быть доступны для записи.
- После программирования телевизора на запись цифрового вещания не отключайте вилку питания перед началом записи. Оставление выключателя питания в положении **“Вкл”** до начала запланированной записи может привести к тому, что запись не будет выполнена.
- В случае невыполнения видео- или аудиозаписи из-за неисправности телевизора или слабого сигнала компенсация не выплачивается.
- В общей сложности для записи и просмотра можно зарезервировать до 64 программ.
- В случае отключения питания или отсоединения вилки питания во время запрограммированной записи, запись будет остановлена, и не возобновится после восстановления питания или подключения вилки.
- Не отключайте вилку питания, когда горит индикатор.
- Любые изменения, осуществляемые транслирующей станцией, могут повлиять на планирование программы.
- Планирование нескольких следующих друг за другом программ может привести к тому, что начало каждой программы не будет записано.
- Если параметр **“Отслеживание программы”** для запрограммированной записи установлен в положение **“Вкл”** и время трансляции запланированной программы накладывается на время начала просмотра по таймеру из-за задержки, продления или по другой причине, просмотр по таймеру будет отменен.
- В зависимости от ситуации в это время, не все параметры могут быть доступными для установки или изменения. (Значок “X” указывает на отсутствие возможности настройки.)
- Запрограммированная запись не будет выполнена, если вилка питания не подключена.
- Отключение вилки питания во время записи может привести к тому, что записанную программу невозможно будет сохранить.
- Изменение **Настройка порта USB 2** на **Медиаплеер** приведет к аннулированию всех ранее сделанных запрограммированных записей (см. стр. 70).

## Для записи программ DTV (Запись одним касанием)

Просматриваемую в настоящий момент программу можно легко записать.

- 1 Нажмите кнопку **REC** на пульте дистанционного управления.

Начнется запись программ, просматриваемых в настоящий момент.

Загорится индикатор программы (красный).

### Для остановки записи

- 1 Нажмите кнопку **■** (остановка).

Появится окно подтверждения "Остановить запись?".

- 2 Нажмите кнопку **◀** или **▶**, чтобы выбрать параметр **Да**, и нажмите кнопку **OK**.

Запись остановится.

## Для планирования запрограммированной записи

Запрограммированную запись можно легко запланировать с помощью программы передач или установки даты и времени.

### ПРИМЕЧАНИЕ:

Перед включением программы с установленным таймером появится информационный экран с предложением просмотреть или отменить программу. Меню и другие каналы будут недоступны во время просмотра программы по таймеру, пока он не будет отменен.

Программные таймеры можно создавать или редактировать только для входа DTV, на который в данный момент произведена настройка.

### Для планирования запрограммированной записи с помощью программы передач

- 1 Нажмите кнопку **GUIDE** на пульте дистанционного управления (или выберите меню **ТВ программы / Расписание программ** в системе меню), чтобы отобразить экран программы передач.

- 2 Нажмите кнопку **▲▼◀▶**, чтобы выделить программу, которую нужно записать.

- 3 Нажмите кнопку **OK**. Появится меню **Установить таймер**.

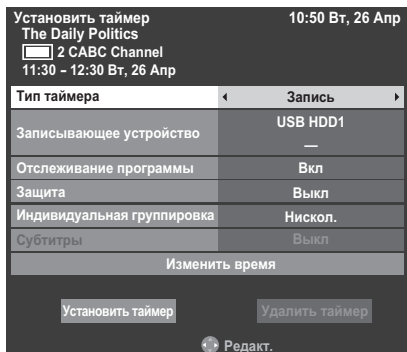

- 4 Нажмите кнопку **▲** или **▼**, чтобы выбрать параметр **Тип таймера**, и нажмите кнопку **◀** или **▶**, чтобы выбрать параметр **Запись**.

- 5 Нажмите кнопку **▲** или **▼**, чтобы выделить параметр **Записываемое устройство**, и нажмите кнопку **◀** или **▶**, чтобы выбрать подключенный жесткий диск USB.

- 6 Нажимайте кнопку **▲** и **▼** для перехода по списку, добавляя подробную информацию о программе с помощью цифровых кнопок, и нажмите кнопку **◀** и **▶**, чтобы сделать выбор.

### Отслеживание программы:

В случае передачи транслирующей станцией информации относительно задержки программы, функция отслеживания программы свяжет запись с задержкой длительностью до трех часов. Отслеживание программы включается в случае выбора параметра **Вкл**. (Эта функция не поддерживает перенос трансляции на более раннее время.)

### Защита:

Выберите эту функцию, если необходимо защитить записанную программу. В случае выбора параметра **Вкл** программа будет защищена. Защиту записанных программ затем можно будет устанавливать и снимать.

### Индивидуальная группировка:

Настройка персонального режима для программы после ее записи облегчает ее последующий поиск для просмотра. Выберите предпочитаемый **Персональный режим**. В случае выбора параметра **Нискол**, программа будет записана в категорию **Все в Библиотеке**.

**ПРИМЕЧАНИЕ:** Чтобы изменить установленные параметры **Время запуска** или **Время окончания**, выберите параметр **Изменить время**, и нажмите кнопку **OK**. Измените параметры **Время запуска** или **Время окончания** на отображенном экране **Установить таймер**.

- 7 Нажмите кнопку **▲** или **▼**, чтобы выделить параметр **Установить таймер**, и нажмите кнопку **OK**.

Загорится **ОРАНЖЕВЫЙ СВЕТОДИОД**.



## Для поиска и планирования программы, которую нужно записать с помощью функции Поиск по жанрам

- 1 Нажмите кнопку **QUICK** на экране программы передач.
- 2 Нажмите кнопку **▲** или **▼**, чтобы выделить параметр **Цвет жанра** в пункте **Быстрое меню**, и нажмите кнопку **OK**.

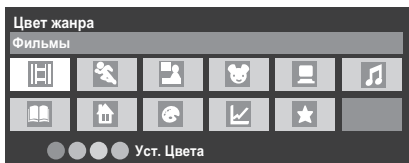

- 3 Выделив определенный жанр, нажмите нужную цветную кнопку, чтобы назначить ее этому жанру. Всего можно назначить четыре цветные кнопки. Нажмите кнопку **ВАСК**, чтобы вернуться на экран программы передач.
- 4 Нажмите **ЖЕЛТУЮ** кнопку, чтобы перейти к экрану **Поиск по жанрам**.

Канал	Программа	Время
34 AB1	Hard Rain	Ср,27 Апр 0:15-1:45
31 PARIS PREMIERE	Red Corner	Ср,27 Апр 22:15-23:55
11 NT1	The Lawnmower Man	Чт,28 Апр 1:20-3:00
9 W9	A Vow to Kill	Пт,29 Апр 1:30-3:00
34 AB1	Parenthood	Сб,30 Апр 0:45-2:40
11 NT1	Body and Soul	Сб,30 Апр 1:15-3:00
31 PARIS PREMIERE	The Nun's Story	Сб,30 Апр 15:00-17:30
9 W9	Red Corner	Сб,30 Апр 23:20-1:15
11 NT1	The Real Blonde	Вс,1 Май 0:40-2:00
31 PARIS PREMIERE	Critters	Вс,1 Май 0:40-2:20
11 NT1	Indiana Jones and the Temple of Doom	Вс,1 Май 21:10-23:20
11 NT1	The jackal	Вс,1 Май 23:20-1:15
34 AB	Coup De Ville	Пн,1 Май 1:10-3:00

- 5 Нажмите кнопку **◀** или **▶**, чтобы выбрать жанр. Отображаемые программы изменятся с учетом выбранного жанра. Нажмите кнопку **▲** или **▼**, чтобы выбрать программу, для которой нужно запланировать запись.

- 6 Нажмите кнопку **OK**. Появится меню **Установить таймер**.

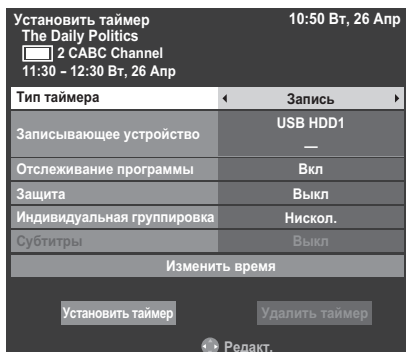

- 7 Нажмите кнопку **▲** или **▼**, чтобы выбрать параметр **Тип таймера**, и нажмите кнопку **◀** или **▶**, чтобы выбрать параметр **Запись**.
- 8 Нажмите кнопку **▲** или **▼**, чтобы выделить параметр **Записывающее устройство**, и нажмите кнопку **◀** или **▶**, чтобы выбрать подключенный жесткий диск USB.
- 9 Нажимайте кнопку **▲** и **▼** для перехода по списку, добавляя подробную информацию о программе с помощью цифровых кнопок, и нажмите кнопку **◀** и **▶**, чтобы сделать выбор.
- 10 Нажмите кнопку **▲** или **▼**, чтобы выделить параметр **Установить таймер**, и нажмите кнопку **OK**.

Загорится **ОРАНЖЕВЫЙ СВЕТОДИОД**.

Обратитесь к шагу 6 на стр. 56 для получения подробной информации.

## Программирование таймера

- 1 Нажмите кнопку **MENU** / ◀ / ▶ / ▲ / ▼, чтобы выделить значки **ТВ программы / Программные таймеры**, и нажмите кнопку **OK**.
- 2 Выберите незапрограммированный столбец (пустой столбец) и нажмите кнопку **OK**.

Появится меню **Установить таймер**.

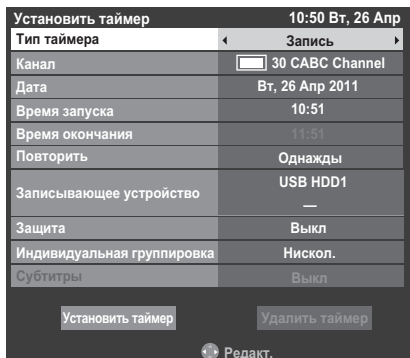

- 3 Нажмите кнопку ▲ и ▼, чтобы выбрать параметр **Тип таймера**, и нажмите кнопку ◀ и ▶, чтобы выбрать параметр **Запись**.
- 4 Нажимайте кнопку ▲ и ▼ для перехода по списку, добавляя подробную информацию о программе с помощью цифровых кнопок, и нажмите кнопку ◀ и ▶, чтобы сделать выбор.

### Канал:

Выберите канал для запрограммированной записи.

### Дата:

Выберите дату для запрограммированной записи.

### Время запуска:

Выберите время для запуска записи.

### Время окончания:

Выберите время для окончания записи.

### Повторить:

Выберите параметр "Однажды", "Ежедн" или "Еженед".

<b>Однажды</b>	Выбранный контент будет записан один раз.
<b>Ежедн</b>	Начиная со следующего дня каждый день будет записываться один и тот же отрезок времени на одном и том же канале.
<b>Еженед</b>	Начиная со следующего дня в один и тот же день недели будет записываться один и тот же отрезок времени на одном и том же канале.

### Записывающее устройство:

Выберите подключенный жесткий диск USB.

### Защита:

Выберите эту функцию, если необходимо защитить записанную программу. В случае выбора параметра **Вкл** программа будет защищена.

Защиту записанных программ затем можно будет устанавливать и снимать.

### Индивидуальная группировка:

Выберите персональный режим для программы, которую нужно записать, чтобы облегчить ее последующий поиск для просмотра. Выберите предпочитаемый Персональный режим. В случае выборе параметра **Нискол.** программа будет записана в категории **Все в Библиотеке**.

### Субтитры:

Выберите параметр **Вкл**, если нужно включить субтитры в запись.

- 5 Нажмите кнопку ▲ или ▼, чтобы выделить параметр **Установить таймер**, и нажмите кнопку **OK**.

Загорится **ОРАНЖЕВЫЙ СВЕТОДИОД**.

## Для планирования программы с помощью информационного экрана

- 1 Нажмите **+** / **i+**, появится экран информации по каналу и просматриваемой в данный момент программе.

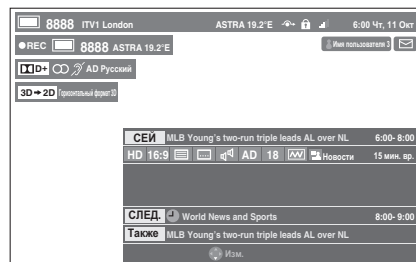

- 2 Нажмите кнопку ▲ или ▼, чтобы выбрать параметр **СЛЕД.** и нажмите кнопку **OK**. Появится меню **Установить таймер**.

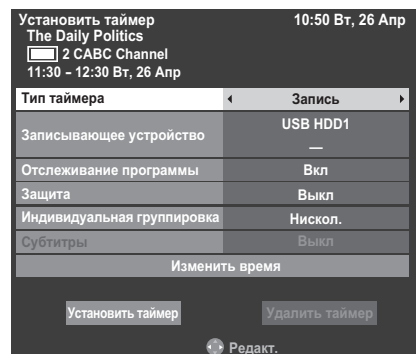

**3** Нажмите кнопку ▲ или ▼, чтобы выбрать параметр **Тип таймера**, и нажмите кнопку ◀ или ▶, чтобы выбрать параметр **Запись**.

**4** Нажмите кнопку ▲ или ▼, чтобы выделить параметр **Записываемое устройство**, и нажмите кнопку ◀ или ▶, чтобы выбрать подключенный жесткий диск USB.

**5** Нажимайте кнопку ▲ и ▼ для перехода по списку, добавляя подробную информацию о программе с помощью цифровых кнопок, и нажмите кнопку ◀ или ▶, чтобы сделать выбор.

Обратитесь к шагу 6 на стр. 56 для получения подробной информации.

**6** Нажмите кнопку ▲ или ▼, чтобы выделить параметр **Установить таймер**, и нажмите кнопку **OK**.

Загорится **ОРАНЖЕВЫЙ СВЕТОДИОД**.

## Проверка, редактирование или удаление запланированной информации.

*Запланированную информацию можно проверить, редактировать или удалять.*

**1** Нажмите кнопку **MENU** / ◀ / ▲ / ▶ / ▶, чтобы выделить значки **ТВ программы** / **Программные таймеры**, и нажмите кнопку **OK**. Появится экран **Программные таймеры**.

### Список записей:

- В зависимости от информации передающей станции, время трансляции программы или другая информация в списке записей может отображаться неправильно.
- Программа появляется в списке записей не сразу же после начала записи, а через несколько минут после ее начала.
- В списке записей может отображаться до 500 программ.
- При изменении настроек канала номер цифрового канала или другая информация в списке записей может отображаться неправильно.
- Поскольку отображаемое время программы рассчитывается на основе действительной информации о записи, оно может не совпадать со значением времени записи на жестком диске USB.

## Для проверки расписания

**1** Нажмите кнопку ▲ или ▼ на экране **Программные таймеры**, чтобы проверить расписание.

## Для редактирования расписания

**1** Нажмите кнопку ▲ или ▼ на экране **Программные таймеры**, чтобы выбрать название, расписание которого нужно отредактировать, и нажмите кнопку **OK**.

Появится экран **Установить таймер**. Измените настройки нужным образом, выполнив ту же процедуру, что и для настройки расписания.

**2** Нажмите кнопку ▲ или ▼, чтобы выделить параметр **Установить таймер**, и нажмите кнопку **OK**.

## Для удаления расписания

**1** Нажмите кнопку ▲ или ▼ на экране **Программные таймеры**, чтобы выбрать название, расписание которого нужно удалить.

**2** Нажмите **КРАСНУЮ** кнопку.

Нажмите на отображенном экране подтверждения кнопку ◀ или ▶, чтобы выбрать параметр **Да**, и нажмите кнопку **OK**. Выбранное расписание будет удалено.

**ПРИМЕЧАНИЕ:** Расписание также можно удалить, выбрав пункт **Удалить таймер** в меню **Установить таймер** для каждого из способов программирования.

## Для просмотра записанной программы

*Отобразите экран Библиотека и выберите в списке название записанной программы.*

**1** Нажмите кнопку **MENU** / ◀ / ▲ / ▶ / ▶, чтобы выделить значки **ТВ программы** / **Библиотека**, и нажмите кнопку **OK**. Появится экран **Библиотека**.

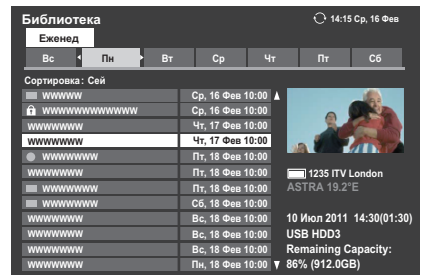

**2** Нажмите кнопку ▲ или ▼, чтобы выбрать название, которое нужно просмотреть.

Будет воспроизведен контент названия, выбранного на экране миниатюр.

Для изменения порядка, в котором перечислены названия, нажмите **СИНИЮ** кнопку, чтобы выбрать параметр **Сей** или **Старый**.

Для отображения названий в порядке недель или **Персонального режима**, нажмите **ЖЕЛТУЮ** кнопку, чтобы выбрать параметр **Все**, **Еженед** или **Индивидуальная группировка**.

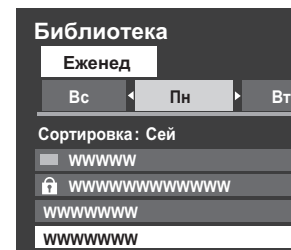

Нажмите кнопку ◀ или ▶, чтобы выбрать вкладку дня или вкладку **Персональный режим**.

**ПРИМЕЧАНИЕ:** Если для параметра **Персональный режим**, не было зарегистрировано названий, параметр **Индивидуальная группировка** будет отображаться серым цветом.

**3** Нажмите кнопку **OK**.

Начнется просмотр.

Рядом с названием, записываемым в настоящий момент, появится значок ●.

После выбора записываемого в настоящий момент названия и нажатия кнопки **OK** начнется воспроизведение с начала программы, записываемой в настоящий момент.

## Операции во время просмотра

С помощью кнопок пульта дистанционного управления можно выполнять следующие операции.

▶	ВОСПРОИЗВЕДЕНИЕ	◀◀	ПРОПУСК-НАЗАД
■	ОСТАНОВКА	◀◀◀	ПЕРЕМОТКА
▶▶▶	ВОСПРОИЗВЕДЕНИЯ	▶▶▶	ПЕРЕМОТКА ВПЕРЕД
⏮	ПАУЗА/ШАГ	▶▶	ПРОПУСК-ПЕРЕМОТКА ВПЕРЕД
	Запуск записи		
	со сдвигом во времени		

## Операции с экрана библиотеки

Кроме просмотра списка записанных названий на экране **Библиотека** можно защищать или удалять названия и регистрировать названия для **Персонального режима**.

### Для отображения экрана Библиотеки

**1** Нажмите кнопку **MENU** / ◀ / ▲ / ▶, чтобы выделить значки **ТВ программы / Программные таймеры**, и нажмите кнопку **OK**.

**2** Нажмите кнопку ▲ или ▼, чтобы выбрать **Библиотеку**, а затем нажмите кнопку **OK**.  
Появится экран **Библиотека**.

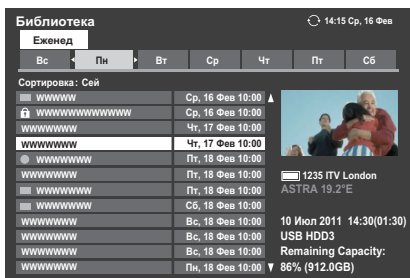

### Для установки или снятия защиты записанной программы

Защита программы предотвращает ее случайное удаление.

Выберите название программы, которую нужно защитить, и нажмите **ЗЕЛЕНУЮ** кнопку. Рядом с названием появится значок 🔒, и программа будет защищена.

В случае установки параметра **Защита** в положение **Вкл** во время записи программы, рядом с названием записанной программы появится значок 🔒.

В случае выбора названия со значком 🔒 и нажатия **ЗЕЛеноЙ** кнопки, значок 🔒 исчезнет, и защита программы будет снята.

### Для удаления записанной программы

**1** Нажмите **КРАСНУЮ** кнопку. Рядом с названиями появятся флажки.

**2** Нажмите кнопку ▲ или ▼, чтобы выбрать название, которое нужно удалить, и нажмите кнопку **OK**. В поле будет установлен флажок.

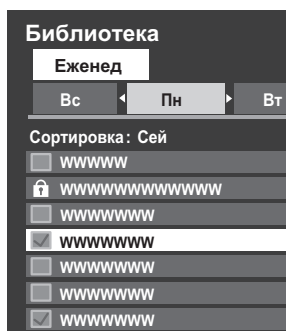

Для установки флажков напротив всех названий нажмите **ЗЕЛЕНУЮ** кнопку.

Для удаления всех флажков нажмите **СИНИЮ** кнопку.

#### ПРИМЕЧАНИЕ:

- Флажок не будет установлен напротив защищенных названий.
- Имейте в виду, что после удаления название невозможно будет восстановить.

**3** Нажмите **КРАСНУЮ** кнопку.

Выберите параметр **Да** в окне подтверждения, и нажмите кнопку **OK**.

Все названия с флажками будут удалены.

## Для регистрации записанного названия для Персонального режима

- 1 Выберите название, которое нужно зарегистрировать для **Персонального режима**.
- 2 Нажмите кнопку **QUICK** для отображения меню регистрации **Персонального режима**.



- 3 Нажмите кнопку ◀ или ▶, чтобы выбрать **Персональный режим**, для которого нужно зарегистрировать название, и нажмите кнопку **OK**.

Название будет зарегистрировано для выбранного **Персонального режима**.

Название можно удалить из зарегистрированного **Персонального режима**, выбрав параметр **Нискол**.

## Для проверки оставшейся емкости жесткого диска USB

Емкость жесткого диска USB можно проверить с помощью параметра **Оставшаяся емкость**.

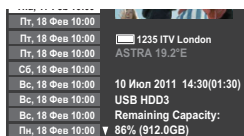

**ПРИМЕЧАНИЕ:** Оставшаяся емкость отображается только в качестве справки, ее точность не гарантируется.

## Другие полезные функции (запись со сдвигом во времени)

Если нужно отойти от телевизора на некоторое время, например, чтобы ответить на телефонный звонок во время просмотра телевизора, можно легко начать запись, а затем позже вернуться к просмотру программы.

- 1 Нажмите кнопку **III▶** на пульте дистанционного управления во время просмотра **DTV**.  
Экран переключится в режим паузы, и запись начнется автоматически.  
Время записи будет равно времени, установленному в пункте **Запись одним касанием** (см. стр. 56).
- 2 Нажмите кнопку **▶** (воспроизведение).

Начнется просмотр записи с того места, в котором программа была приостановлена.

## Настройка записи

Вы можете установить свои предпочтения для параметров **Запись одним касанием** или **Запись для выполнения планирования записи**.

### Для установки времени записи для записи одним касанием

- 1 Нажмите кнопку **MENU / ◀▶**, чтобы выделить значок **Настройка**.
- 2 Нажмите кнопку **▲ / ◀▶**, чтобы выделить значок **Предпочтения**, и нажмите кнопку **OK**.
- 3 Нажмите кнопку **▲** или **▼**, чтобы выбрать параметр **Настройка записи**, и нажмите кнопку **OK**.

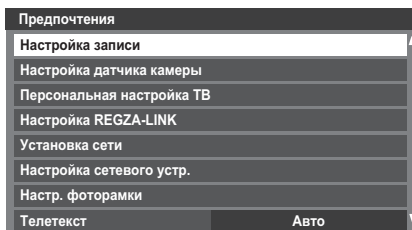

- 4 Нажмите кнопку **▲** или **▼**, чтобы выделить **Время зап. одним касанием**.

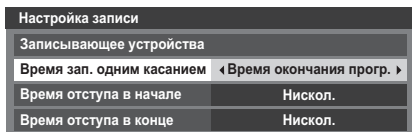

- 5 Нажмите кнопку **◀** или **▶**, чтобы выбрать время записи.

**Время окончания прогр.** можно устанавливать с 30-минутными интервалами в диапазоне от 30 минут до 360 минут.

### Для установки времени отступа в конце для запрограммированного времени начала записи и времени окончания записи.

- 1 На экране **Настройка записи** нажмите кнопку **▲** или **▼**, чтобы выбрать параметр **Время отступа в начале**.
- 2 Нажмите кнопку **◀** или **▶**, чтобы выбрать время.  
Время можно выбирать из вариантов **Нискол**, 1 минута, 3 минуты, 5 минут и 10 минут. Запись начнется за выбранное время до начала записи.
- 3 Нажмите кнопку **▲** или **▼**, чтобы выбрать параметр **Время отступа в конце**.
- 4 Нажмите кнопку **◀** или **▶**, чтобы выбрать время.

Время можно выбирать из вариантов **Нискол**, 1 минута, 3 минуты, 5 минут и 10 минут.

Запись закончится во время окончания записи плюс выбранное количество минут.

## Настройка режима энергосбережения жесткого диска USB

**1** На экране **Настройка записи** нажмите кнопку ▲ или ▼, чтобы выбрать параметр **Записывающие устройства**, и нажмите кнопку **OK**.

**2** Нажмите кнопку ▲ или ▼, чтобы выбрать параметр **Режим энергосбереж. устр.**

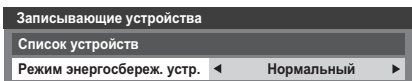

**3** Нажмите кнопку ◀ или ▶, чтобы выбрать параметр **Нормальный** или **Энергосбережение**.

### ПРИМЕЧАНИЕ:

- В случае установки в положение **Энергосбережение** может потребоваться некоторое время для того, чтобы жесткий диск USB начал функционировать.
- В случае установки в положение **Энергосбережение**, в зависимости от типа жесткого диска USB, индикатор жесткого диска USB может не указывать состояние ожидания даже во время пребывания в состоянии ожидания.

## Для изменения названия жесткого диска USB

**1** На экране **Настройка записи** нажмите кнопку ▲ или ▼, чтобы выбрать параметр **Записывающие устройства**, и нажмите кнопку **OK**.

**2** Нажмите кнопку ▲ или ▼, чтобы выбрать параметр **Список устройств**, и нажмите кнопку **OK**. Появится экран **Список устройств**.

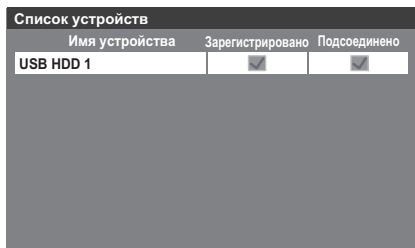

**3** Нажмите **ЗЕЛЕНУЮ** кнопку.

Введите требуемое имя с помощью программной клавиатуры (см. стр. 53). Максимальное число символов составляет 10.

**ПРИМЕЧАНИЕ:** Если на экране **Список устройств** в Шаге 2 появится несколько жестких дисков USB, нажмите кнопку ▲ или ▼, чтобы выбрать название жесткого диска USB, которое нужно изменить.

## Для выполнения теста работы жесткого диска USB

**1** Нажмите **ЖЕЛТУЮ** кнопку на экране **Список устройств**. Начнется тест работы жесткого диска USB. Подождите, пока тест не закончится.

**ПРИМЕЧАНИЕ:** Результаты теста устройства являются только справочной информацией.

Устройство может не функционировать так, как показано в результатах.

## Для регистрации жесткого диска USB

**1** Нажмите кнопку **OK** на экране **Список устройств**. Нажмите кнопку ◀ или ▶, чтобы выбрать параметр **Да** в появившемся окне подтверждения, и нажмите кнопку **OK**. Начнется регистрация жесткого диска USB. Подождите, пока регистрация не закончится.

### ПРИМЕЧАНИЕ:

- Если на экране **Список устройств** появится несколько жестких дисков USB, нажмите кнопку ▲ или ▼, чтобы выбрать жесткий диск USB, который нужно зарегистрировать.
- Если жесткий диск USB не зарегистрировать, он не будет отформатирован.

## Для форматирования жесткого диска USB

**1** Нажмите **СИНЮЮ** кнопку на экране **Список устройств**. Нажмите кнопку ◀ или ▶, чтобы выбрать параметр **Да** в появившемся окне подтверждения, и нажмите кнопку **OK**. Начнется форматирование. Подождите, пока форматирование не закончится.

### ПРИМЕЧАНИЕ:

- Если на экране **Список устройств** появится несколько жестких дисков USB, нажмите кнопку ▲ или ▼, чтобы выбрать жесткий диск USB, который нужно отформатировать.
- При форматировании жесткого диска USB все данные, сохраненные на жестком диске USB, будут удалены.

## Для отключения жесткого диска USB

**1** Нажмите кнопку **MENU** / ◀▶, чтобы выделить значок **Настройка**.

**2** Нажмите кнопку ▲ / ◀▶, чтобы выделить значок **Предпочтения**, и нажмите кнопку **OK**.

**3** Нажмите кнопку ▲ или ▼, чтобы выбрать параметр **Настройка записи**, и нажмите кнопку **OK**.

**4** Нажмите кнопку ▲ или ▼, чтобы выбрать параметр **Записывающие устройства**, и нажмите кнопку **OK**. Появится экран **Список устройств**.

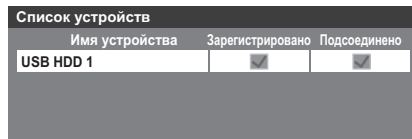

**5** Нажмите **КРАСНУЮ** кнопку.

Нажмите кнопку ◀ или ▶, чтобы выбрать параметр **Да** в появившемся окне подтверждения, и нажмите кнопку **OK**. Флажок **Подключен** будет удален. Отключите жесткий диск USB.

**ПРИМЕЧАНИЕ:** Если на экране **Список устройств** появится несколько жестких дисков USB, нажмите кнопку ▲ или ▼, чтобы выбрать жесткий диск USB, который нужно отключить.

## Для проверки/удаления информации о записи

Если запрограммированная запись не будет выполнена правильно, или возникнут какие-либо ошибки, содержание ошибки можно повернуть с помощью параметра **Информация о записи**. Будет записано до 64 записей **Информации о записи**, и при достижении максимального числа записи будут удаляться, начиная с самой старой. **Информации о записи** можно удалить после ее проверки.

- 1 Нажмите кнопку **QUICK**, чтобы открыть **Быстрое меню**.
- 2 Нажмите кнопку ▲ или ▼, чтобы выбрать параметр **Информация о записи**, и нажмите кнопку **OK**. Появится экран **Информация о записи**.



Появится записанный список информации о записи. Рядом с непрочитанной информацией о записи появится значок  (Желтый).

## Для проверки содержания информации о записи

- 1 На экране **Информация о записи** нажмите кнопку ▲ или ▼, чтобы выбрать название, которое нужно отобразить.
- 2 Нажмите кнопку **OK**. Появится содержание пункта **Информация о записи**.

### Пример дисплея

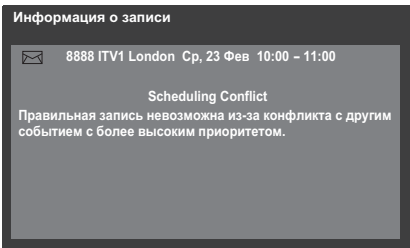

После проверки содержания нажмите кнопку **BACK**. Вернется предыдущий экран.

## Для удаления информации о записи

- 1 На экране **Информация о записи** нажмите кнопку ▲ или ▼, чтобы выбрать **Информацию о записи**, которую нужно удалить, и нажмите кнопку **OK**.
- 2 Нажмите **КРАСНУЮ** кнопку.  
Выберите параметр **Да** в появившемся окне подтверждения, и нажмите кнопку **OK**.  
Выбранная **Информация о записи** будет удалена.

## Приоритет планирования

Если запланированные отрезки времени расположены рядом друг с другом, и время между временем окончания первого расписания и временем начала следующего расписания составляет больше минуты, запрограммированная запись будет выполнена правильно.

- Если установлены параметры **Время отступа в начале** и **Время отступа в конце** (см. стр. 61), время начала и время окончания будут равны времени с добавлением дополнительных минут.

Если запланированные промежутки времени накладываются, приоритет будет отдан запрограммированной записи, которая начинается раньше. После окончания запрограммированной записи, начавшейся раньше, запись переключится на следующую запланированную программу. В этот момент, в зависимости от того, насколько сильно накладываются запланированные промежутки, начальный отрезок следующей запланированной программы может быть не записан.

- В случае установки параметра **Время отступа в конце** для первой запрограммированной записи (см. стр. 61), в зависимости от того, насколько сильно накладываются запланированные промежутки, **Время отступа в начале** может быть проигнорировано, и может начаться запись следующей запланированной программы. Поскольку приоритет перед временем отступа отдается времени, установленному в меню **Установить таймер**, при использовании параметра **Времени отступа в конце** запись автоматически будет переключена, когда будет достигнуто время следующей запланированной программы.

## Настройки датчика камеры

Датчик камеры может обнаруживать лицо человека или движение, и идентифицировать людей по зарегистрированным лицам. Во время работы датчика камеры в результате действия функций обнаружения лица и обнаружения движения гаснет экран и включается режим ожидания, благодаря чему снижается расход энергии.

**1** В меню **Предпочтения** нажмите кнопку ▲ или ▼, чтобы выбрать параметр **Настройка датчика камеры**, и нажмите кнопку **OK**.

**2** Нажмите кнопку ▲ или ▼, чтобы выбрать параметр **Настройка датчика камеры**, и нажмите кнопку ◀ или ▶, чтобы выбрать параметр **Вкл** (для включения следующих настроек).

**3** Нажмите кнопку ▲ или ▼, чтобы выбрать параметр **Режим сенсора камеры**, и нажмите кнопку ◀ или ▶, чтобы выбрать параметр **Нормальный** или **Энергосбережение**.

- **Нормальный**

Если камера не обнаружит человека в течение 60 секунд, яркость экрана уменьшится. Кроме того, по прошествии времени, установленного с помощью параметра **Время до выкл. изображения**, изображение исчезнет. Кроме того, по прошествии времени, установленного с помощью параметра **Время до режима ожидания**, телевизор выключится (перейдет в режим ожидания).

- **Энергосбережение**

Если камера не обнаружит человека в течение 60 секунд, по прошествии времени, установленного с помощью параметра **Время до выкл. изображения**, изображение исчезнет. Кроме того, по прошествии времени, установленного с помощью параметра **Время до режима ожидания**, телевизор выключится (перейдет в режим ожидания).

**4** Нажмите кнопку ▲ или ▼, чтобы выбрать параметр **Время до выкл. изображения**, и нажмите кнопку ◀ или ▶, чтобы выбрать параметр **10 мин**, **Тест (5 сек.)...60 мин.** (с интервалами в 5 мин.).

**ПРИМЕЧАНИЕ:** ПРИМЕЧАНИЕ: Если параметр **Режим сенсора камеры** находится в положении **Энергосбережение**, эта функция будет отображена серым цветом.

**5** Нажмите кнопку ▲ или ▼, чтобы выбрать параметр **Время до режима ожидания** и нажмите кнопку ◀ или ▶, чтобы выбрать значение **5 мин...60 мин.** (с интервалами в 5 мин.).

**6** Нажмите кнопку ▲ или ▼, чтобы выбрать параметр **Тест датчика**, и нажмите кнопку **OK** для отображения экрана **Тест датчика**.

Камера будет обнаруживать лица или движение. Обнаруженный значок будет выделен.

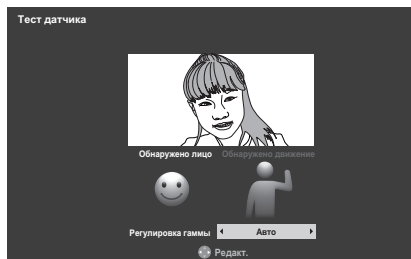

**7** Если при обнаружении людей с помощью камеры возникают затруднения, нажмите кнопку ◀ или ▶, чтобы выбрать значения **Авто**, **1**, **2**, **3**, **4** или **5** параметра **Регулировка гаммы**, проверяя изображение камеры на экране до тех пор, пока камера не обнаружит человека.





## Использование Toshiba Places

“Toshiba Places” представляет собой новый сервис на основе облачных вычислений, в котором через простой интерфейс пользователя можно просматривать и совместно использовать по сети контент (фильмы, фотографии и т.п.).

**ПРИМЕЧАНИЕ:** Перед использованием данной функции необходимо настроить домашнюю сеть (см. стр. 16).

**1** Нажмите кнопку  на пульте дистанционного управления, или нажмите кнопку **MENU** /  / , чтобы выделить значки **Подсоединенный ТВ / Toshiba Places**, и нажмите кнопку **OK**.

**2** Нажмите кнопку    , чтобы выбрать требуемое место, и нажмите кнопку **OK**.

### ПРИМЕЧАНИЕ:

- Некоторые функции требуют постоянно включенного широкополосного Интернет-соединения, обновления программного обеспечения и/или дополнительного диапазона частот, выделенного для данного изделия. Предоставляемые третьей стороной Интернет-услуги могут быть изменены, отключены или ограничены в любой момент. Toshiba не дает гарантий, заверений или обещаний относительно содержания, доступности или функциональности контента или услуг, предоставляемых третьей стороной. Использование предоставляемых третьей стороной Интернет-услуг может потребовать регистрации с помощью компьютера и/или оплаты расходов и членства. Не все услуги или контент могут быть доступны на данном изделии, в вашей стране или на вашем языке. Для использования всех возможностей данного изделия могут потребоваться полностью совместимые устройства. Для получения дополнительной информации см. <http://www.toshibaplaces.com/about>
- Данная услуга может быть принудительно заблокирована в зависимости от ситуации с услугой CSP.

## Использование YouTube™



YouTube – это служба по обмену видеосодержимым, которая управляется компанией YouTube, LLC. Этот телевизор позволяет просматривать содержимое YouTube.

### ПРИМЕЧАНИЕ:

- Перед использованием данной функции необходимо настроить домашнюю сеть (см. стр. 16).
- Если для параметра **Блокировка сети** установлено значение **Вкл**, потребуется ввести четырехзначный PIN-код, чтобы получить доступ к сетевым функциям (см. стр. 83).

**1** Нажмите кнопку **MENU** /  / , чтобы выделить значки **Подсоединенный ТВ / YouTube**, и нажмите кнопку **OK**.

Появится главная страница YouTube.

**2** Нажмите   , чтобы выбрать файл для просмотра, затем нажмите **OK**.

### Закрытие YouTube:

**1** Нажмите **EXIT**.

### ПРИМЕЧАНИЕ:

- Возможно, на данном телевизоре не удастся выполнить все операции, которые можно осуществить на компьютере.
- В зависимости от сетевой среды и способа использования могут возникнуть трудности при просмотре содержимого.
- При установке одинакового уровня громкости действительная громкость может сильно отличаться (это зависит от содержимого).
- Загрузка и начало воспроизведения содержимого телевизором может занять некоторое время.
- Предоставляемые услуги, а также внешний вид интерфейса могут изменяться без предварительного уведомления.

## Использование меню функции

С помощью меню функции можно получить быстрый доступ к наиболее часто используемым функциям.

- 1 Нажмите **СИНИЮ** кнопку на экране YouTube. Откроется окно меню функции.



- 2 Нажмите **◀** или **▶**, чтобы выбрать требуемый значок, затем нажмите **ОК**.

Элемент	Описание
Back (Назад)	Возврат к предыдущей странице.
Forward (Вперед)	Переход к следующей странице.
Reload/Abort (Перезагрузить/Прервать)	Обновление текущей страницы отменяет обновление (Значок  отображается во время загрузки; значок  отображается в остальных случаях.)
Home (Дом)	Возврат к первой странице YouTube.
Pointer (Указатель)	Включение и выключение указателя или режима перетаскивания.
Menu (Меню)	Переключение рамки или настройка параметров.

### Переключение указателя

Можно выбрать управление экраном с помощью указателя или с помощью режима перетаскивания.

- 1 В меню функции нажмите **◀** или **▶**, чтобы выбрать пункт **Указатель**, затем нажмите **ОК**.
- 2 Если установлено значение см. пункт "Использование пункта Указатель: ВКЛ" на этой странице. В случае выбора см. пункт "Использование пункта Режим перетаскивания:" на этой странице.

### Использование пункта Указатель: ВКЛ

- 1 Нажмите **▲** или **▼**, чтобы выбрать пункт **Указатель: ВКЛ**, затем нажмите **ОК**.
  - Отобразится значок .
- 2 Нажмите **▲▲◀** или **▶▶**, чтобы выбрать место, в котором значок изменится на значок , затем нажмите **ОК**.

**ПРИМЕЧАНИЕ:** Если выбран пункт **Указатель: ВЫКЛ** и нажата кнопка **▲▼** **◀▶** выделение переместится в соответствующие области.

### Использование пункта Режим перетаскивания:

- 1 Нажмите **▲** или **▼**, чтобы выбрать пункт **Указатель: ВКЛ**, затем нажмите **ОК**.
- 2 Нажмите **СИНИЮ** кнопку.
- 3 В меню функции нажмите **◀** или **▶**, чтобы выбрать пункт **Указатель**, затем нажмите **ОК**.
- 4 Нажмите **▲** или **▼**, чтобы выбрать пункт **Режим перетаскивания**, затем нажмите **ОК**.
  - Отобразится значок .
- 5 Нажмите **ОК**. Значок изменится на .
- 6 Нажмите **▲▼◀▶**, чтобы переместить выбранный элемент в требуемое место.

### Переключение рамки

- 1 В меню функции нажмите **◀** или **▶**, чтобы выбрать пункт **Меню (Меню)**, затем нажмите **ОК**.
- 2 Нажмите **◀** или **▶**, чтобы выбрать пункт **Задания страницы**.
- 3 Выделите пункт **Переключить рамки**, затем нажмите **ОК**.

### Настройка функции просмотра

- 1 В меню функции нажмите **◀** или **▶**, чтобы выбрать пункт **Меню (Меню)**, затем нажмите **ОК**.
- 2 Нажмите **◀** или **▶**, чтобы выбрать пункт **Обз**.
- 3 Нажмите **▲** или **▼**, чтобы выбрать требуемый элемент, затем нажмите **ОК**.
- 4 Нажмите **▲** или **▼**, чтобы выбрать требуемую настройку, затем нажмите **ОК**.

Элемент	Настройки
Display Mode (Режим отображения)	<b>Нормальный:</b> отображение страницы YouTube с исходным размером. <b>По ширине экрана:</b> Отображение страницы YouTube с изменением размера с учетом ширины экрана телевизора.
Text Size (Размер текста)	Изменение размера шрифта на экране. Выберите одно из следующих значений: <b>Нибольший, Большой, Средн., Малый, Наименьший.</b> <b>ПРИМЕЧАНИЕ:</b> Размер шрифта применяется только к этой странице.
Advanced Settings (Расширенные настройки)	См. следующую колонку.
Page Information (Информация о странице)	Отображение информации о просматриваемой странице.
Server Certificates (Сертификаты сервера)	Отображение сертификатов сервера.

## При выборе дополнительных настроек:

**1** Нажмите ▲▼◀▶, чтобы выбрать элемент настройки, затем нажмите **OK**. В поле будет установлен флажок. Чтобы снять флажок, нажмите **OK** еще раз.

**2** Нажмите ▲▼◀▶, чтобы выбрать поле **OK**, затем нажмите **OK**.

Элемент	Описание
Image (Изображение)	Включение и выключение отображения изображений.
Table (Таблица)	Включение и выключение таблиц.
CSS	Включение и выключение CSS.
Pop-up window (Всплывающее окно)	Включение и выключение всплывающих окон.
Animation (Анимация)	Включение и выключение отображения анимации.
JavaScript	Включение и выключение JavaScript.
Word wrap (Перенос текста)	Включение и выключение переноса текста. При включенном переносе текста слово, не умещающееся в конце строки, будет перемещено на следующую строку.
Rapid-Render (Ускоренное отображение)	Включение и выключение ускоренного отображения. Если функция Rapid-Render включена, сначала будут отображены текст и ссылки, затем будут отображены изображения, таблицы и т.д. В режиме отображения текста и ссылок можно перемещать выделение.

## Настройка прочих функций

**1** В меню функции нажмите ◀ или ▶, чтобы выбрать пункт **Меню (Меню)**, затем нажмите **OK**.

**2** Нажмите ◀ или ▶, чтобы выбрать пункт **Настройки**.

**3** Нажмите ▲ или ▼, чтобы выбрать требуемый элемент, затем нажмите **OK**.

**4** Нажмите ▲ или ▼, чтобы выбрать требуемую настройку, затем нажмите **OK**.

Элемент	Настройки
Security (Безопасность)	Если установлен флажок <b>Уведомлять при изменениях защищенной/незащищенной страницы</b> , при переходе с защищенной страницы на незащищенную будет отображено сообщение. Установите флажок для выбора версии SSL в поле <b>Версия SSL для использования (SSL2.0, SSL3.0, TLS1.0)</b> . Проверить соответствие сертификатам и состоянию настройки можно в описанных ниже разделах <b>Корневые сертификаты</b> и <b>Сертификаты CA</b> .
Cookies	<b>Принять все:</b> Cookie принимаются и записываются в памяти телевизора. <b>Отклонить все:</b> Cookie не принимаются. <b>Уведомлять перед принятием:</b> При получении Cookie отобразится окно с запросом на подтверждение.
Delete Cookies (Удалить Cookie)	Удаление всех сохраненных Cookie.
Cache (Кэш)	<b>Использовать кэш:</b> установка этого флажка позволяет использовать кэш. <b>Удалить все данные кэша:</b> Удаление всех данных кэша, сохраненных в телевизоре.
Browser Information (Информация о браузере)	Отображение информации о браузере.

## ПРИМЕЧАНИЕ:

- Cookie – это техническая информация, которая сохраняется в памяти телевизора при посещении веб-сайтов. Это позволяет распознавать пользователя при повторном посещении веб-сайта.
- Кэш – это система, позволяющая ускорить отображение содержимого веб-страницы. При повторном посещении страницы ее содержимое сравнивается с сохраненными в памяти телевизора данными.

## Проверка корневых сертификатов и сертификатов CA

**1** Нажмите ▲ или ▼, чтобы выбрать пункт **Безопасность** в шаге 3 процедуры **Настройка прочих функций**.

**2** Нажмите ▲▼◀▶, чтобы выбрать пункт **Корневые сертификаты** или **Сертификаты CA**, затем нажмите **OK**.

**3** Нажмите ▲ или ▼, чтобы выбрать требуемый сертификат.

- Нажмите **OK**, чтобы отобразить окно с подробной информацией.
- Нажмите **СИНИЮ** кнопку, чтобы отобразить панель с обозначением **Отключить** или **Включить**. Чтобы изменить значение, нажмите **СИНИЮ** кнопку.

**4** Нажмите **BACK**.

## Использование Hybrid TV Standard (если это доступно)

Hybrid TV Standard позволяет телевизору принимать услуги HbbTV. Телевизионные услуги, поддерживающие эту функцию, часто выводят на экран сообщение “нажмите КРАСНУЮ кнопку”.

**ПРИМЕЧАНИЕ:** Перед использованием данной функции необходимо настроить домашнюю сеть (см. стр. 16).

- 1** Нажмите кнопку **MENU** / ◀▶ / ▲ / ▶, чтобы выделить значки **Настройка / Предпочтения**, и нажмите кнопку **OK**.
- 2** Нажмите кнопку ▼, чтобы выбрать параметр **Hybrid TV Standard**.
- 3** Нажмите кнопку ◀ или ▶, чтобы изменить значение с **Невозможен** на **Возможен**.

При изменении значения с **Невозможен** на **Возможен** будет выполнен **Тест подсоединения сети**. Если результат будет положительным, настройка изменится в значение **Возможен**. В противном случае она останется в значении **Невозможен**.

При отображении на экране сообщения “**нажмите КРАСНУЮ кнопку**” нажмите **КРАСНУЮ** кнопку для доступа к сайту услуги HbbTV, а затем нажмите кнопку ▲▼▶◀ для выбора нужного контента.

### ПРИМЕЧАНИЕ:

- Эта услуга недоступна за пределами Германии.
- Индикация услуги HbbTV или необходимые операции с кнопками могут быть невозможны в зависимости от контента услуги. В этом случае установите настройку **Hybrid TV Standard** в положение **Невозможен**.
- Toshiba не дает гарантий, заверений или обещаний относительно контента.

## Использование медиаплеера

Этот телевизор позволяет просматривать фильмы, прослушивать музыку и просматривать файлы фотографий, сохраненные на устройстве USB, которое подключено к порту USB.

Более того, можно также воспроизводить фотографии, видео- и музыкальные файлы с компьютера, подключив телевизор к домашней сети.

### Терминология:

DMP: DLNA CERTIFIED™ Player (проигрыватель DLNA CERTIFIED™)

DMS: DLNA CERTIFIED™ Server (сервер DLNA CERTIFIED™)

DMR: DLNA CERTIFIED™ Renderer (рендерер DLNA CERTIFIED™)

DMC: DLNA CERTIFIED™ Controller (контроллер DLNA CERTIFIED™)

- DMP: телевизор может управлять содержимым с устройства DMS и воспроизводить его.
  - DMS является устройством, которое может выступать в качестве сервера для DMP или DMR.
- DMR: телевизор может воспроизводить содержимое DMS. Воспроизведение управляется с помощью устройства DMC.
  - DMC является устройством, которое управляет воспроизведением содержимого на телевизоре.

### ПРИМЕЧАНИЕ:

- Не подключайте и не отсоединяйте устройство USB во время работы.
- Кнопка MENU неактивна во время воспроизведения.
- Если необходимо использовать телевизор в качестве устройства DMR, установите для параметра “Медиа рендерер” значение “Вкл” (см. “Медиа рендерер” на стр. 54).

### Характеристики медиаплеера

#### Устройство

Устройство USB

Версия интерфейса: USB 2.0 HS

Устройства хранения данных USB (MSC)

#### ПРИМЕЧАНИЕ:

- Возможность подключения всех устройств не гарантируется.
- Использование концентратора USB невозможно.

Файловая система: FAT16 и FAT32

Максимальный размер памяти: неограничен

Сервер DLNA CERTIFIED™: ПК (например)

Для загрузки или использования материалов, охраняемых авторским правом, следует получить необходимое разрешение от владельца авторских прав. TOSHIBA не может и не дает такого разрешения.

## Основные операции

### Использование медиаплеера с помощью USB

Если включен автозапуск, при каждом подключении устройства USB будет появляться диалоговое окно о запуске медиаплеера. Если автозапуск отключен (или необходимо подключиться к устройству DMS по сети), необходимо вручную запустить медиаплеер из меню.

#### Изменение настроек автозапуска:

- 1 Нажмите кнопку **MENU** / ◀▶ / ▲ / ▼, чтобы выделить значки **Медиаплеер** / **Настройка медиаплеера**, и нажмите кнопку **OK**.
- 2 Нажмите ▲ или ▼, чтобы выбрать пункт **Авто запуск USB**, затем нажмите ◀ или ▶, чтобы выбрать значение **Вкл** или **Выкл**.



#### Автозапуск:

- 1 Вставьте устройство USB в разъем USB на левой боковой панели телевизора. Отобразится сообщение.
- 2 С помощью кнопок ◀ или ▶ выберите значение **Да** и нажмите **OK**.
- 3 С помощью кнопки ▲ или ▼ выберите пункт **Фото**, **Кино** или **Музыка**, затем нажмите **OK**.

**ПРИМЕЧАНИЕ:** Если для параметра **Автозапуск** установлено значение **Выкл**, можно запустить медиаплеер вручную.

#### Ручной запуск:

- 1 Вставьте устройство USB в разъем USB на левой боковой панели телевизора.
- 2 Нажмите кнопку **MENU** / ◀▶, чтобы выделить значок **Медиаплеер**.
- 3 Нажмите кнопку ▲ / ◀▶, чтобы выделить значок **Фото**, **Кино** или **Музыка**, и нажмите кнопку **OK**. Появится список контента.

#### Выбор файла из списка содержимого:

- 1 С помощью кнопки ▲▼ (◀▶) выберите файл или папку.
- 2 Нажмите **OK**, чтобы перейти на другой уровень, либо нажмите **BACK**, чтобы вернуться к предыдущему уровню.

#### Закрытие медиаплеера:

- 1 Нажмите **EXIT**.

### Использование медиаплеера с сервером DLNA CERTIFIED™

Перед использованием данной функции необходимо настроить домашнюю сеть (см. стр. 16).

- 1 Нажмите кнопку **MENU** / ◀▶, чтобы выделить значок **Медиаплеер**.
- 2 Нажмите кнопку ▲ / ◀▶, чтобы выделить значок **Фото**, **Кино** или **Музыка**, и нажмите кнопку **OK**. Появятся миниатюры (для фотографий) или список файлов (для фильмов или музыки).

**ПРИМЕЧАНИЕ:** Если в сети присутствует более одного медиа сервера, отобразится список всех медиа серверов. Выделите сервер, который необходимо использовать, и нажмите **OK**.

- 3 При появлении окна выбора с помощью кнопки ▲ или ▼ выберите устройство DMS.

#### Выбор файла из списка содержимого:

- 1 С помощью кнопки ▲ или ▼ выберите файл или папку.
- 2 Нажмите **OK**, чтобы перейти на другой уровень, либо нажмите **BACK**, чтобы вернуться к предыдущему уровню.

#### Закрытие медиаплеера:

- 1 Нажмите **EXIT**.

## Просмотр информации об устройстве

- 1 Нажмите кнопку **QUICK**, чтобы в режиме списка или режиме просмотра нескольких изображений открыть **Быстрое меню**.
- 2 Нажмите **▲** или **▼**, чтобы выбрать параметр **Информация об устройстве**.

### Настройка включения сервера DLNA CERTIFIED™:

Если нужно использовать функцию "Включение по сигналу LAN", необходимо выполнить настройку медиасервера.

- 1 Нажмите кнопку **MENU** / **◀** / **▲** / **▶**, чтобы выделить значки **Медиаплеер** / **Настройка медиаплеера**, и нажмите кнопку **OK**.
- 2 С помощью кнопок **▲** или **▼** выберите значение **Настройка медиа сервера** и нажмите **OK**. Отобразится список доступных в настоящий момент устройств DMS.
- 3 С помощью кнопки **▲** или **▼** выберите нужное устройство, затем нажмите **OK**. В поле будет установлен флажок. Чтобы снять флажок, нажмите кнопку **OK** еще раз.
- 4 С помощью кнопки **▶** выделите пункт **Сделано**, затем нажмите кнопку **OK** для сохранения.

#### ПРИМЕЧАНИЕ:

- Можно выбрать до 8 устройств DMS.
- Даже если проверенное устройство выключено, оно будет отображаться (но серым цветом) в окне **Выбор устройства**. Если на выделенном серым цветом элементе нажата кнопка **OK**, появится подтверждение включения по сигналу LAN. Если нажата кнопка **Да**, телевизор попытается включить DMS. Если телевизор поддерживает функцию "Включение по сигналу LAN", сервер запустится.
- Если подключены некоторые устройства DMS, то может потребоваться некоторое время для отображения списка файлов. Список может быть обновлен при выполнении следующих операций.
  - После закрытия окна выбора устройства оно отображается снова.
  - Нажата **КРАСНАЯ** кнопка.

### Настройка порта USB 2 (при наличии)

- 1 Нажмите кнопку **MENU** / **◀**, чтобы выделить значок **Настройка**.
- 2 Нажмите кнопку **▲** / **▶**, чтобы выделить значок **Настройка системы**, и нажмите кнопку **OK**.
- 3 Нажмите кнопку **▲** или **▼**, чтобы выбрать параметр **Настройка порта USB 2**, и нажмите кнопку **◀** или **▶**, чтобы выбрать параметр **Проигрыватель** или **Медиаплеер**.

## Просмотр файлов фотографий (на сервере DLNA CERTIFIED™ или устройстве USB)

Существует три режима просмотра.

### Режим просмотра нескольких изображений

Этот режим позволяет выполнять поиск фотографий в формате сетки. Изображения отображаются с использованием данных миниатюр каждого файла изображения.

#### Пример списка фотографий



Рамка выбора изображения первоначально будет расположена на левой верхней миниатюре в режиме просмотра нескольких изображений.

- 1 Нажмите **▲** **▼** **◀**, чтобы перемещать рамку в пределах текущего окна. Если на один экран не поместятся все фотографии, при нажатии **◀** во время расположения рамки выбора на левой верхней миниатюре произойдет переход на предыдущую страницу. При нажатии **▶** во время расположения рамки выбора на нижней правой миниатюре произойдет переход на следующую страницу. Если все фотографии не помещаются на один экран, для перемещения между экранами можно использовать кнопки **Р** **◀** **▶**. После нажатия кнопки **Р** **▶** рамка выбора будет расположена на верхней левой фотографии предыдущего/следующего экрана.
- 2 После выбора папки нажмите **OK**, чтобы перейти на следующий уровень. Нажмите **BACK** для возврата на предыдущий уровень.
- 3 Нажмите **OK**, чтобы просмотреть выбранную фотографию в режиме Одночный вид.

**ПРИМЕЧАНИЕ:** Если телевизор используется в качестве устройства DMR, данная функция будет недоступна.

### Режим просмотра одного изображения

В этом режиме просмотра будет отображаться только содержимое, которое находится в выбранном каталоге. В этом режиме можно вручную изменять фотографии. При переходе из режима просмотра нескольких изображений в режим просмотра одного изображения будет показана выбранная фотография.

- 1 Нажмите **▶**, чтобы просмотреть следующую фотографию. Нажмите **◀**, чтобы просмотреть предыдущую фотографию.
- 2 Нажмите **▲**, чтобы повернуть изображение на 90° по часовой стрелке. Нажмите **▼**, чтобы повернуть изображение на 90° против часовой стрелки.
- 3 Нажмите **i+**, чтобы отобразить информацию о состоянии файла (номер файла, название фотографии, дата и время съемки, разрешение и т.д.).

**ПРИМЕЧАНИЕ:**

- Информация может отображаться неверно в зависимости от содержимого, а также устройства DMC или DMS.
- Поворот в режиме 3D (2D в 3D) невозможен.

**Слайд-шоу**

В этом режиме можно просматривать фотографии в виде слайд-шоу. В этом режиме просмотра будет воспроизводиться только содержимое, которое находится в выбранном каталоге.

- 1 Чтобы начать показ слайд-шоу, нажмите **OK** в режиме просмотра одного изображения.
- 2 Нажмите **◀** или **▶**, чтобы просмотреть предыдущую или следующую фотографию.
- 3 Нажмите **▲** или **▼** для поворота фотографии.
- 4 Нажмите **i+** для отображения информации о файле.

**Настройка интервала и повтора:**

- 1 Нажмите **QUICK**, чтобы открыть **Быстрое меню** в режиме просмотра одного изображения или слайд-шоу.
- 2 Нажмите **▲** или **▼**, чтобы выбрать параметр **Временной интервал** или **Повторить**.
- 3 Измените настройки с помощью кнопок **◀** или **▶** и нажмите **OK**.

**Настройка фоновой музыки**

- 1 Нажмите **QUICK**, чтобы открыть **Быстрое меню** в режиме слайд-шоу.
- 2 Нажмите **▼**, чтобы выбрать **Выбранная музыка**, и нажмите **OK**.
- 3 Нажмите **▲** или **▼**, чтобы выбрать **Фоновая музыка**, и нажмите **OK**.
- 4 Нажмите **▲** или **▼**, чтобы выбрать **Фоновая музыка**, и нажмите **◀** или **▶**, чтобы выбрать **Вкл.**
- 5 Выберите музыкальный файл.

**ПРИМЕЧАНИЕ:**

- Музыку необходимо выбирать с того же носителя (USB) или DMS, с которого будут воспроизводиться файлы изображений.
- Эта функция недоступна, если отсутствует музыка, которую можно выбрать.

**Для увеличения/уменьшения фотографий**

Функция масштабирования может быть использована в режиме просмотра одного изображения или в режиме **Слайд-шоу**.

**КРАСНАЯ кнопка:** изменение масштаба x1 → x2 → x4 → x8 → x16

**ЗЕЛЕНАЯ кнопка:** изменение масштаба x16 → x8 → x4 → x2 → x1

**Кнопка ВАСК:** Обычное воспроизведение

**Кнопки ▲▼◀▶:** Вертикальная или горизонтальная прокрутка

**Установка произвольного режима (только USB):**

- 1 Нажмите кнопку **QUICK**, чтобы открыть **Быстро меню** в режиме списка.
- 2 Нажмите кнопку **▲** или **▼**, чтобы выбрать параметр **Произвольн..**
- 3 Нажмите кнопку **◀** или **▶**, чтобы выбрать значение **Вкл** или **Выкл**.

**Сортировка папок и файлов**

- 1 Нажмите кнопку **QUICK**, чтобы в режиме просмотра нескольких изображений открыть **Быстрое меню**.
- 2 С помощью кнопки **▲** или **▼** выберите пункт **Сортировка**.
- 3 С помощью кнопки **◀** или **▶** выберите значение **название / Имя файла, Новый** или **Старый**, чтобы установить правило сортировки.

Элемент	Описание
<b>название (DMS)</b>	Правила сортировки файлов: 1. С приоритетом Юникода 2. (0, 1, ..., 9), по алфавиту с заглавных букв (A, B, ..., Z), по алфавиту со строчных букв (a, b, ..., z) 3. По возрастанию
<b>Имя файла (USB)</b>	Правила сортировки файлов: 1. С приоритетом Юникода 2. (0, 1, ..., 9), по алфавиту с заглавных букв (A, B, ..., Z), по алфавиту со строчных букв (a, b, ..., z) 3. По возрастанию
<b>Новый</b>	От новых до старых в соответствии с датой и временем выполнения снимка.
<b>Старый</b>	От старых до новых в соответствии с датой и временем выполнения снимка.

**ПРИМЕЧАНИЕ:** Сортировка может не поддерживаться некоторыми устройствами DMS.

## Выбор режима воспроизведения

Вы можете просматривать 3D-фотографии в 3D-режиме, а также просматривать 2D-фотографии в 3D-режиме.

Выберите режим воспроизведения в Быстром меню или переключите режим воспроизведения с помощью кнопки **3D** на пульте дистанционного управления.

Текущий **Режим воспроизведения** отображается в верхней левой части списка режимов.

### Для выбора режима воспроизведения в Быстром меню

- 1 Нажмите кнопку **QUICK**, чтобы открыть **Быстрое меню** в режиме Мультипросм.
- 2 Нажмите кнопку **▲** или **▼**, чтобы выбрать **Режим воспроизведения**, и нажмите кнопку **◀** или **▶**, чтобы выбрать значение **2D-режим**, **3D-режим 1** или **3D-режим 2**.

#### 2D-режим

Все фотографии отображаются в 2D-режиме.

#### 3D-режим 1

3D-фотографии отображаются в 3D-режиме, а 2D-фотографии отображаются в 2D-режиме.

#### 3D-режим 2

Все фотографии отображаются в 3D-режиме. 2D-фотографии конвертируются в 3D-фотографии, а 3D-фотографии отображаются в 3D-режиме.

### Для переключения режимов воспроизведения с помощью пульта дистанционного управления

- 1 Нажмите кнопку **3D** в режиме **Одиночный вид**.  
При каждом нажатии кнопки **3D** режим будет переключаться между значениями **2D-режим**, **3D-режим 1** и **3D-режим 2**.

### Просмотр информации об устройстве

- 1 Нажмите кнопку **QUICK**, чтобы в режиме просмотра нескольких изображений открыть **Быстрое меню**.
- 2 С помощью кнопок **▲** или **▼** выберите значение **Информация об устройстве** и нажмите **OK**.

**ПРИМЕЧАНИЕ:** Если используются фотографии с устройства USB или телевизор используется в качестве DMR, эта функция будет недоступна.

### Закрытие просмотрщика фотографий

- 1 Нажмите **EXIT**. Телевизор вернется в режим отображения последнего просматриваемого канала или внешнего сигнала.

### Совместимость файлов

См. стр. 106.

## Просмотр файлов фильмов (на сервере DLNA CERTIFIED™ или устройстве USB)

Можно выбрать фильмы в списке доступных файлов.

### Пример списка на экране

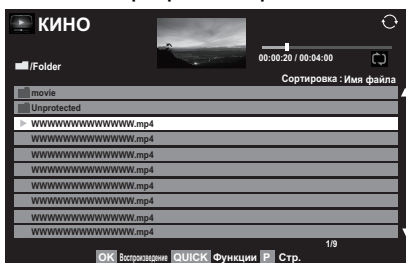

- 1 Нажмите **▲** или **▼**, чтобы выбрать файл или папку. Если все файлы не помещаются на один экран, для перемещения между экранами со списком фильмов можно использовать кнопки **Р▲** **Р▼**.
- 2 После выбора папки нажмите **OK**, чтобы перейти на следующий уровень. Нажмите **BACK**, чтобы вернуться на предыдущий уровень.
- 3 После выбора требуемого файла нажмите **OK** или **▶** (воспроизведение), чтобы начать воспроизведение.

#### ПРИМЕЧАНИЕ:

- Если на экране предварительного просмотра выделить файл и не нажать кнопку **OK**, содержимое будет воспроизводиться на экране предварительного просмотра. При нажатии **OK** оно начнет воспроизводиться в полноэкранном режиме.
- В зависимости от размера файла воспроизведение, возможно, начнется с определенной задержкой.

- 4 Нажмите **■**, чтобы остановить воспроизведение.

#### ПРИМЕЧАНИЕ:

- Если воспроизведение завершится до нажатия кнопки **■**, экран вернется к списку.
- В зависимости от размера файла воспроизведение, возможно, начнется с определенной задержкой.



## Во время воспроизведения

- Нажмите **||II|▶**, чтобы приостановить воспроизведение. В режиме ПАЗУА с помощью кнопок ◀ или ▶ можно переместиться в нужное положение для повтора воспроизведения. Режим ПАЗУА и операции в режиме ПАЗУА могут быть недоступны в зависимости от контента, а также устройства DMS или DMS.
- Чтобы возобновить обычное воспроизведение, нажмите ▶ (воспроизведение).
- Для ускоренного воспроизведения в прямом и обратном направлении нажмите ◀◀ или ▶▶ во время воспроизведения. При каждом нажатии ◀◀ или ▶▶ изменяется скорость воспроизведения. Режим ПАЗУА и операции в режиме ПАЗУА могут быть недоступны в зависимости от контента, а также устройства DMS или DMS.
- Для поиска требуемого файла нажимайте ◀◀ или ▶▶.
- Нажмите **i+** для отображения информации о состоянии файла (номер фрагмента содержимого, название фильма, время воспроизведения и т.д.).

### ПРИМЕЧАНИЕ:

- Информация может отображаться неверно в зависимости от содержимого, а также устройства DMS или DMS.
- Во время воспроизведения можно настроить функции меню Изображение, Размер карт. и Звук из **Быстрое меню**.

## Выбор субтитров и языков звуковой дорожки

- Нажимайте кнопку **SUBTITLE**, чтобы выбрать требуемый язык субтитров.
- Нажимайте кнопку **ⓂI/D**, чтобы выбрать требуемый язык звуковой дорожки.

**ПРИМЕЧАНИЕ:** В зависимости от контента эта функция может быть недоступна.

## Установка режима повтора

- 1 Нажмите кнопку **QUICK**, чтобы открыть **Быстрое меню**.
- 2 Нажмите ◀ или ▶, чтобы выбрать **Выкл, Все** или **1**.

Режим	Описание
<b>Выкл</b>	Файл воспроизводится один раз.
<b>Все</b>	Повторное воспроизведение файлов в одной папке.
<b>1</b>	Повторное воспроизведение одного файла.

- 3 Нажмите кнопку **BACK**.

**ПРИМЕЧАНИЕ:** Если телевизор используется в качестве устройства DMR, данная функция будет недоступна.

## Сортировка папок и файлов

- 1 Нажмите кнопку **QUICK**, чтобы в режиме списка открыть **Быстрое меню**.
- 2 С помощью кнопок ▲ или ▼ выберите пункт **Сортировка**.
- 3 С помощью кнопок ◀ или ▶ выберите **название / Имя файла, Новый** или **Старый**, чтобы установить правило сортировки.

Элемент	Описание
<b>название (DMS)</b>	Правила сортировки файлов: 1. С приоритетом Юникода 2. (0, 1, ..., 9), по алфавиту с заглавных букв (A, B, ..., Z), по алфавиту со строчных букв (a, b, ..., z) 3. По возрасту
<b>Имя файла (USB)</b>	Правила сортировки файлов: 1. С приоритетом Юникода 2. (0, 1, ..., 9), по алфавиту с заглавных букв (A, B, ..., Z) 3. По возрасту
<b>Новый</b>	От новых до старых в соответствии с датой и временем обновления содержимого.
<b>Старый</b>	От старых до новых в соответствии с датой и временем обновления содержимого.

**ПРИМЕЧАНИЕ:** Сортировка может не поддерживаться некоторыми устройствами DMS.

## Просмотр информации об устройстве

- 1 Нажмите кнопку **QUICK**, чтобы в режиме списка открыть **Быстрое меню**.
- 2 С помощью кнопок ▲ или ▼ выберите значение **Информация об устройстве** и нажмите **OK**.

**ПРИМЕЧАНИЕ:** Если используются видеофрагменты с устройств USB или телевизор используется в качестве DMR, эта функция будет недоступна.

## Закрытие просмотрщика фильмов

- 1 Нажмите **EXIT**.

## Совместимость файлов

См. стр. 106.

## Регистрация телевизора с учетной записью DivX®

На этом телевизоре можно воспроизводить файлы, приобретенные или взятые напрокат в сервисах DivX® Video-On Demand (VOD). В случае приобретения или взятия напрокат файлов DivX® VOD в Интернете, появится запрос на введение кода регистрации.

- 1 В меню **Настройка медиаплеера** нажмите кнопку **▲** или **▼**, чтобы выбрать параметр **DivX® VOD**, и нажмите кнопку **OK**.
- 2 Нажмите кнопку **▲** или **▼**, чтобы выбрать параметр **Регистрация DivX® VOD**, и нажмите кнопку **OK**.

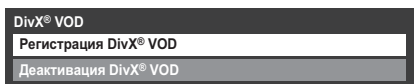

- 3 Откроется окно **DivX® VOD**, в котором будет отображен код регистрации. Для получения информации о регистрации посетите веб-сайт DivX® по адресу:

<http://vod.divx.com>

- 4 Скопируйте файл активации на запоминающее устройство и воспроизведите его на экране телевизора.

## Деактивация устройства

- 1 В шаге 2 выше выделите пункт **Деактивация DivX® VOD**, затем нажмите **OK**.
- 2 Отобразится сообщение с запросом на подтверждение действия. Выберите значение **Да**, затем нажмите **OK**.
- 3 Откроется окно **DivX® VOD**, в котором будет отображен код деактивации. Для получения информации о регистрации посетите веб-сайт DivX® по адресу:

<http://vod.divx.com>

**ПОДРОБНЕЕ О ВИДЕО В ФОРМАТЕ DIVX:** DivX® является цифровым видеоформатом, созданным корпорацией DivX, Inc. Это устройство имеет официальную сертификацию DivX Certified® и воспроизводит видео в формате DivX. Для получения дополнительной информации и загрузки программных инструментов конвертирования видеофайлов в формат DivX посетите веб-сайт [divx.com](http://divx.com).

**ПОДРОБНЕЕ О СЛУЖБЕ DIVX VIDEO-ON-DEMAND:** Это устройство с сертификацией DivX Certified® необходимо зарегистрировать, чтобы иметь возможность воспроизводить приобретенные фильмы DivX Video-on-Demand (VOD). Чтобы получить регистрационный код, перейдите в раздел DivX VOD в меню настройки устройства. Перейдите на веб-страницу [vod.divx.com](http://vod.divx.com) для получения дополнительной информации относительно завершения регистрации.

DivX Certified® для воспроизведения видео в формате DivX® и DivX Plus™ HD (H.264/MKV) высокого качества до 1080p, включая премиум-контент.

## Воспроизведение контента DivX Plus HD:

- Для ускоренного воспроизведения в прямом и обратном направлении нажмите кнопку **◀◀** или **▶▶** во время воспроизведения. При каждом нажатии кнопки **◀◀** или **▶▶** скорость воспроизведения будет изменяться.
- Данный телевизор генерирует оригинальные точки разделов с 10%-ми интервалами в общей сложности для 10 разделов, которые доступны с помощью **цифровых** кнопок на пульте дистанционного управления.

Во время воспроизведения нажмите кнопку **▶▶**, чтобы перейти к началу следующего раздела. При двойном последовательном нажатии кнопки **▶▶** будет дважды повторен предыдущий раздел. При нажатии кнопки **▶▶** в последнем разделе воспроизведение перейдет к началу следующего контента.

Нажмите кнопку **◀◀** для перехода к началу текущего раздела. При двойном последовательном нажатии кнопки **◀◀** воспроизведение перейдет к началу предыдущего раздела. При двойном последовательном нажатии кнопки **◀◀** в первом разделе, будет остановлено воспроизведение текущего контента и выполнен переход к предыдущему контенту.

Цифровые кнопки используются для прямого перехода. При нажатии кнопки **3** воспроизведение перейдет к началу 3-го раздела. Даже если воспроизводимый контент имеет авторские разделы, цифровая кнопка используется для прямого перехода к автоматически сгенерированному разделу.

Если контент имеет авторские разделы, для них используются кнопки **◀◀** / **▶▶**.

**ПРИМЕЧАНИЕ:** В зависимости от контента операции с данными могут не выполняться.

## Использование нескольких титров и нескольких титров с альтернативной шкалой времени

Файлы DivX Plus HD могут содержать до 100 титров.

Титры можно изменять (в том же видеофайле) путем нажатия **КРАСНОЙ** кнопки.

При нажатии **КРАСНОЙ** кнопки в нижней части экрана будет отображаться окно изменения титров (аналогичное окну изменения субтитров или звука).

Титры изменяются циклически при каждом нажатии **КРАСНОЙ** кнопки. При каждом нажатии кнопки **▲** или **▼** воспроизведение будет начинаться с начала выбранных титров.

**ПРИМЕЧАНИЕ:** В зависимости от контента операции с данными могут не выполняться.

## Воспроизведение музыкальных файлов (на сервере DLNA CERTIFIED™ или устройстве USB)

Можно прослушивать музыку из списка доступных файлов.

### Пример списка музыки



- 1 Нажмите **▲** или **▼**, чтобы выбрать файл или папку. Если все содержимое не помещается на один экран, то для перемещения музыкального списка на одну страницу вверх или вниз можно использовать кнопки **Р** **^** **Р** **v**.
- 2 После выбора папки нажмите **OK**, чтобы перейти на следующий уровень. Нажмите **BACK**, чтобы вернуться на предыдущий уровень.
- 3 После выбора требуемого файла нажмите **OK** или **▶** (воспроизведение), чтобы начать воспроизведение.

**ПРИМЕЧАНИЕ:** При нажатии кнопки **OK** выполняется воспроизведение в полноэкранном режиме. Воспроизведение в режиме предварительного просмотра начинается без нажатия кнопки **OK**. При перемещении курсора вверх/вниз выполняется воспроизведение музыки.

- 4 Нажмите **■**, чтобы остановить воспроизведение.

#### ПРИМЕЧАНИЕ:

- В зависимости от размера файла воспроизведение, возможно, начнется с определенной задержкой.
- Во время воспроизведения можно настроить функции меню **Звук** из меню **Быстрое меню**.

#### Во время воспроизведения в полноэкранном режиме:

- Нажмите **|||▶**, чтобы приостановить воспроизведение.
- Чтобы возобновить обычное воспроизведение, нажмите **▶** (воспроизведение).
- В режиме **ПАУЗА** с помощью кнопок **◀** или **▶** можно перемещаться в нужное положение для повтора воспроизведения. Режим **ПАУЗА** и операции в режиме **ПАУЗА** могут быть недоступны в зависимости от контента, а также устройства DMS или DMS.
- Для ускоренного воспроизведения в прямом и обратном направлении нажмите **◀◀** или **▶▶** во время воспроизведения. При каждом нажатии **◀◀** или **▶▶** изменяется скорость воспроизведения. Режим **ПАУЗА** и операции в режиме **ПАУЗА** могут быть недоступны в зависимости от контента, а также устройства DMS или DMS.

#### Установка режима повтора

- 1 Нажмите кнопку **QUICK**, чтобы в режиме списка открыть **Быстрое меню**.
- 2 Нажмите **▲** или **▼**, чтобы выбрать параметр **Повторить**.
- 3 Нажмите **◀** или **▶**, чтобы выбрать **Выкл**, **Все** или **1**.

Режим	Описание
<b>Выкл</b>	Одиночное воспроизведение файлов в одной папке.
<b>Все</b>	Повторное воспроизведение файлов в одной папке.
<b>1</b>	Повторное воспроизведение одного файла.

- 4 Нажмите кнопку **BACK**.

**ПРИМЕЧАНИЕ:** Если телевизор используется в качестве устройства DMR, данная функция будет недоступна.

#### Установка произвольного режима (только USB):

- 1 Нажмите кнопку **QUICK**, чтобы в режиме списка открыть **Быстрое меню**.
- 2 Нажмите **▲** или **▼**, чтобы выбрать параметр **Произвольн..**
- 3 Нажмите **◀** или **▶**, чтобы выбрать **Вкл** или **Выкл**.

#### Сортировка папок и файлов

- 1 Нажмите кнопку **QUICK**, чтобы в режиме списка открыть **Быстрое меню**.
- 2 С помощью кнопки **▲** или **▼** выберите пункт **Сортировка**.
- 3 С помощью кнопки **◀** или **▶** выберите **название / Имя файла**, **Новый** или **Старый**, чтобы установить правило сортировки.

Элемент	Описание
<b>название (DMS)</b>	Правила сортировки файлов: 1. С приоритетом Юникода 2. (0, 1, ..., 9), по алфавиту с заглавных букв (A, B, ..., Z) 3. По возрастанию
<b>Имя файла (USB)</b>	Правила сортировки файлов: 1. С приоритетом Юникода 2. (0, 1, ..., 9), по алфавиту с заглавных букв (A, B, ..., Z) 3. По возрастанию
<b>Новый</b>	От новых до старых в соответствии с датой и временем обновления содержимого.
<b>Старый</b>	От старых до новых в соответствии с датой и временем обновления содержимого.

**ПРИМЕЧАНИЕ:** Сортировка может не поддерживаться некоторыми устройствами DMS.

## Просмотр информации об устройстве

- 1 Нажмите кнопку **QUICK**, чтобы в режиме списка открыть **Быстрое меню**.
- 2 С помощью кнопок **▲** или **▼** выберите значение **Информация об устройстве** и нажмите **OK**.

**ПРИМЕЧАНИЕ:** Если используются музыкальные файлы на устройстве USB, или же телевизор используется в качестве DMR, эта функция будет недоступна.

## Отображение информации о состоянии файла

- 1 Нажмите кнопку **i+** во время воспроизведения. Информация будет отображаться внизу экрана.
- 2 Нажмите **i-** снова, чтобы скрыть информацию.

**ПРИМЕЧАНИЕ:** Правильность воспроизведения информации зависит от содержимого, а также устройства DMS или DMS.

## Закрытие музыкального проигрывателя

- 1 Нажмите **EXIT**.

## Совместимость файлов

См. стр. 106.

## Использование функции Фоторамка

Экран телевизора можно использовать как цифровую фоторамку. При этом может отображаться одно изображение (предварительно установленное или установленное пользователем). При необходимости можно также наложить дату и время.

Можно перезаписать файл фотографии файлом с устройства хранения данных USB или сервера DLNA CERTIFIED™.

### Открытие фоторамки

- 1 Нажмите кнопку **MENU** / **◀▶** / **▲** / **▶**, чтобы выделить значки **Настройка / Предпочтения**, и нажмите кнопку **OK**.
- 2 Нажмите кнопку **▲** или **▼**, чтобы выделить параметр **Настр. фоторамки**, и нажмите кнопку **OK**.



Появится экран предварительного просмотра.

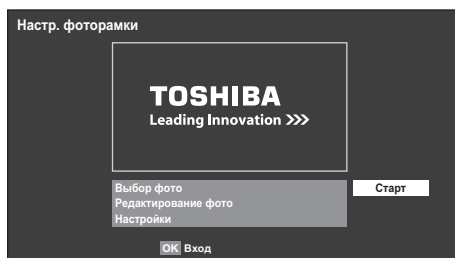

- 3** Нажмите кнопку **▶**, чтобы выбрать кнопку **Старт**, и нажмите кнопку **OK**, чтобы открыть экран **Фоторамка**.



### Открытие из Быстрого меню

- 1** Нажмите кнопку **QUICK**, чтобы открыть **Быстрое меню**.
- 2** Нажмите кнопку **▲** или **▼**, чтобы выбрать параметр **Фоторамка**, и нажмите кнопку **OK**, чтобы открыть экран **Фоторамка**.

### Закрытие окна Фоторамка

- 1** Нажмите кнопку **EXIT**.

## Настройка функций

На экране предварительного просмотра можно настроить различные параметры для Фоторамки.

### Выбор фото

- 1** В меню **Настр. фоторамки** нажмите **▲** или **▼**, чтобы выбрать элемент **Выбор фото** и нажмите **OK**.

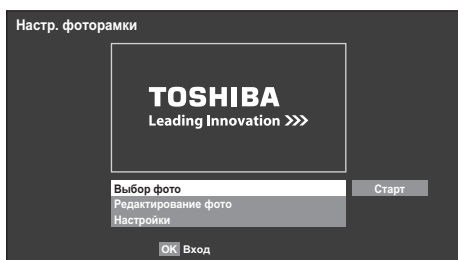

- 2** Если появится экран выбора устройства, нажмите кнопку **▲** или **▼**, чтобы выбрать соответствующее устройство, и нажмите кнопку **OK**.

- 3** С помощью кнопок **▲▼◀▶** выберите фотографию, которую необходимо скопировать с устройства хранения USB или сервера DLNA CERTIFIED™ на флэш-память телевизора, а затем нажмите **OK**.



### Редактирование фото

- 1** С помощью кнопок **▲** или **▼** выберите значение **Редактирование фото** и нажмите **OK**.
- 2** Нажмите **▲** или **▼**, чтобы выбрать **Повернуть** или **Удалить**.

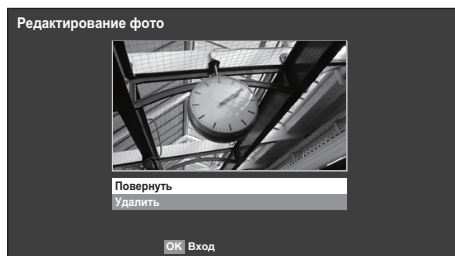

- 3** Выполните требуемую настройку следующих элементов.
- **Повернуть** — Нажмите **OK**, чтобы повернуть изображение на 90° по часовой стрелке.
  - **Удалить** — Нажмите **OK**. Отобразится окно с запросом на подтверждение действия. Нажмите **◀** или **▶**, чтобы выбрать **Да**, затем нажмите **OK**.
- 4** Нажмите кнопку **BACK**.

## Настройки

- 1 Нажмите **▲** или **▼**, чтобы выбрать **Настройки** и нажмите **OK**.
- 2 Нажмите **▲** или **▼**, чтобы выбрать **Часы**, **Расположение** или **Автовыключение**.



- 3 Выполните требуемую настройку следующих элементов.
  - **Часы** — Нажмите **◀** или **▶**, чтобы выбрать **Выкл**, **Цифровые часы**, **Аналоговые часы** или **Аналоговые + цифровые**.
  - **Расположение** — Нажмите **◀** или **▶**, чтобы выбрать пункт **Слев** или **Справ**.
  - **Автовыключение** — Нажмите **◀** или **▶**, чтобы выбрать **Выкл**, **00:30**, **01:00**, **02:00**, **04:00**, **06:00** или **12:00**.  
Если окно фоторамки оставить открытым, то телевизор автоматически отключится через заданный промежуток времени (максимум 12 часов).
- 4 Нажмите кнопку **ВАСК**.

- 5 Выберите значение **Старт** и нажмите кнопку **OK**.



### ПРИМЕЧАНИЕ:

- Индикация часов будет отображаться только при приеме цифрового вещания.
- Отображаемые фотографии и часы каждые 5 минут перемещаются на 4 точки, чтобы максимально снизить вероятность выгорания экрана.
- Предварительно установленный файл фотографии при поставке имеется во флэш-памяти телевизора.
- Чтобы выбрать меню **Размер карт**. (Нормальный/Поточечно), нажмите кнопку **QUICK**. Однако если отображаемое разрешение составит 1920 × 1080 пикселей или выше, меню выбора размера изображения отобразится серым цветом.

## Прочие функции

### Блокир. панели

С помощью функции **Блокир. панели** можно блокировать кнопки на телевизоре. Кнопками на пульте дистанционного управления можно пользоваться.

- 1 Нажмите кнопку **MENU** / **◀** / **▲** / **▶**, чтобы выделить значки **Настройка** / **Предпочтения**, и нажмите кнопку **OK**.

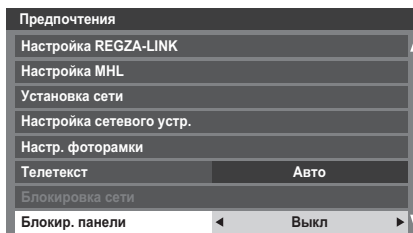

Если для функции **Блокир. панели** установлено значение **Вкл**, при нажатии кнопок на телевизоре отобразится напоминание об этом. **Если будет нажата кнопка режима ожидания**, телевизор выключится, и включить его можно будет только с помощью пульта дистанционного управления.

## Таймеры

### Программные таймеры – только цифровой режим

С помощью этой функции можно задать, чтобы телевизор в определенное время переключался на конкретный канал. Эту функцию можно использовать для просмотра определенной программы или, если установить ежедневные или еженедельные значения, то для просмотра серии программ.

- 1 Нажмите кнопку **MENU** / ◀ / ▶ / ▶, чтобы выделить значки **ТВ программы / Программные таймеры**, и нажмите кнопку **OK**.
- 2 С помощью кнопки ▼ выберите пункт **Программные таймеры**, затем нажмите кнопку **OK**.
- 3 При необходимости нажмите ▼, чтобы выбрать открытое положение таймера, затем нажмите **OK**. На экране отобразится меню **Установить таймер**.
- 4 Нажмите ▲ или ▼ для перехода по списку и добавьте сведения о программе, для которой необходимо установить таймер, используя цифровые кнопки и кнопки ◀ и ▶ для выбора пунктов.

Установить таймер		10:50 Вт, 26 Апр
Тип таймера	◀	Напоминание ▶
Канал		30 CABG Channel
Дата		Вт, 26 Апр 2011
Время запуска		10:51
Время окончания		11:51
Повторить		Однажды
Записывающее устройство		—
Защита		Выкл
Индивидуальная группировка		Нискол.
Субтитры		Выкл
<input type="button" value="Установить таймер"/> <input type="button" value="Удалить таймер"/>		
<input type="button" value="Редакт."/>		

- 5 После добавления всех сведений выделите пункт **Установить таймер** и нажмите **OK**, чтобы сохранить таймер. Загорится **ОРАНЖЕВЫЙ/КРАСНЫЙ** индикатор программного таймера на передней панели телевизора (для получения подробной информации см. стр. 101).

**ПРИМЕЧАНИЕ:** Перед включением программы с установленным таймером появится информационный экран с предложением просмотреть или отменить программу. Меню и другие каналы будут недоступны во время просмотра программы по таймеру, пока он не будет отменен. Можно создавать или редактировать программные таймеры только для входаDTV, на который в данный момент произведена настройка.

### Таймер включения

С помощью этой функции можно настроить автоматическое включение телевизора для предустановленного канала в определенное время или через определенный промежуток времени.

- 1 Нажмите кнопку **MENU** / ◀ / ▶ / ▶, чтобы выделить значки **Функция / Таймер вкл.**, и нажмите кнопку **OK**.
- 2 Нажмите кнопку ▲ или ▼, чтобы выбрать параметр **Акт. таймер вкл.**, и нажмите кнопку ◀ или ▶, чтобы выбрать значение **Вкл.**

Таймер вкл	
Акт. таймер вкл	◀ Вкл ▶
Актив. часы DTV	Вкл
Время включения	00:00
Повторить	Однажды
Вход	DTV
Канал	12 ABC
Громкость	20
Время до включения	00:00
<input type="button" value="Сделано"/>	

- 3 Нажмите ▼, чтобы выбрать параметр **Актив. часы DTV**, затем с помощью кнопок ◀ или ▶ выберите значение **Вкл** или **Выкл.**
- 4 Нажмите ▲ или ▼ для перехода по списку и добавьте сведения о таймере включения, используя цифровые кнопки и кнопки ◀ и ▶ для выбора пунктов.

**Время включения** (только для режима использования часов DTV): установите требуемое время с помощью цифровых кнопок.

**Повторить** (только для режима использования часов DTV): выбор требуемого времени работы таймера включения (**Однажды, Ежедневно, Пн-Пт, Пн-Сб, Сб-Вс**).

**Вход:** Выбор источника входного видеосигнала (ATV, DTV, EXT 1, EXT 2, EXT 3, HDMI 1, HDMI 2, HDMI 3, HDMI 4 или ПК).

**Канал:** Установка канала, который будет использоваться при включении телевизора.

**ПРИМЕЧАНИЕ:** Этот канал не удастся выбрать, если в поле **Вход** будет выбран внешний вход.

**Громкость:** установка уровня громкости, который будет использоваться при включении телевизора.

**Время до включения** (только при отключенном режиме часов DTV): установка времени с текущего момента до включения телевизора с помощью цифровых кнопок (максимальное значение: 12 часов).

- 5 Нажмите кнопку ▲ или ▼, чтобы выделить параметр **Сделано**, и нажмите кнопку **OK**.

### Отмена таймера

- 1 Выберите пункт **Акт. таймер вкл** в меню **Таймер вкл.**
- 2 С помощью кнопок ◀ или ▶ выберите значение **Выкл.**

## Таймер сна

Можно установить время, через которое телевизор автоматически **Выкл.**

- 1** Нажмите кнопку **MENU** / ◀ / ▶ / ▲ / ▼, чтобы выделить значки **Функция / Таймер сна**, и нажмите кнопку **OK**.
- 2** С помощью цифровых кнопок установите требуемое время. Например, чтобы телевизор выключился через полтора часа, введите 01:30 или нажимайте ▶ / ◀ для увеличения/уменьшения значения с интервалами 10 минут. (Максимальное значение времени: 12 часов.)
- 3** Нажмите **EXIT** для завершения.
- 4** Чтобы отменить **Таймер сна**, введите нули для вышеописанного параметра.

## Установки энергосбережения

### Автовыключение

*Данный телевизор автоматически отключается (переходит в режим ожидания) спустя примерно 4 часа, если не осуществляется управление с помощью кнопок на пульте дистанционного управления или панели управления телевизором.*

- 1** Нажмите кнопку **MENU** / ◀ / ▶ / ▲ / ▼, чтобы выделить значки **Настройка / Предпочтения**, и нажмите кнопку **OK**.
- 2** С помощью кнопок ▲ или ▼ выберите значение **Установки энергосбережения** и нажмите **OK**.
- 3** Нажмите ▲ или ▼, чтобы выбрать пункт **Автовыключение**.
- 4** Нажмите ◀ или ▶, чтобы выбрать значение **Вкл** или **Выкл**, затем нажмите **OK**.

#### ПРИМЕЧАНИЕ:

- Для этого параметра установлено значение **Вкл**, если для параметра **Размещение** установлено значение **Дом**.
- За 1 минуту до перехода в режим ожидания на экране отобразится предупреждающее сообщение.
- Если настроены следующие функции, будет работать функция, настроенная на ближайшее время.
  - Автовыключение
  - Таймер сна
  - Фоторамка/Автовыключение
  - Автовыключение через 1 час отсутствия действий (после включения телевизора таймером включения)
  - Автовыключение при отсутствии сигнала (через 15 отсутствия сигнала)

### Откл. питания при отсут. сигнала

*Если сигнал не будет обнаружен, телевизор автоматически выключится через 15 минут. Эту функцию можно выключить в следующих случаях.*

- Низкий уровень сигнала аналогового канала (отсутствует обнаружение сигнала).
  - К внешнему входу подключены только правый и левый аудиоканалы для прослушивания музыки через динамики телевизора.
- 1** В меню **Установки энергосбережения** нажмите кнопку ▲ или ▼, чтобы выбрать параметр **Откл. питания при отсут. сигнала**, и нажмите кнопку **OK**.
  - 2** Нажмите кнопку ▲ или ▼, чтобы выбрать параметр, который нужно изменить, и нажмите кнопку ◀ или ▶, чтобы выбрать значение **Вкл** или **Выкл**.

#### ПРИМЕЧАНИЕ:

- По умолчанию для всех параметров установлено значение "Вкл".
- За 1 минуту до выключения на экране отобразится предупреждающее сообщение.



## Цифровая информация на экране и программа передач

При просмотре в **цифровом** режиме с помощью информации на экране и программы передач можно просмотреть сведения о программах для всех имеющихся каналов.

### Информация

- 1 Нажмите **i+**, появится экран информации по каналу и просматриваемой в данный момент программе.

#### Пример дисплея

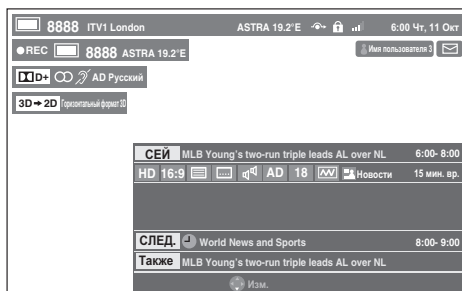

- 2 С помощью **▲** или **▼** выберите окно программы передач **“СЕЙ”**, **“СЛЕД.”** или **“Также”**.

- 3 Чтобы записать следующую запланированную программу, выберите **“СЛЕД.”** и нажмите **ОК**. Появится экран **Установить таймер**.

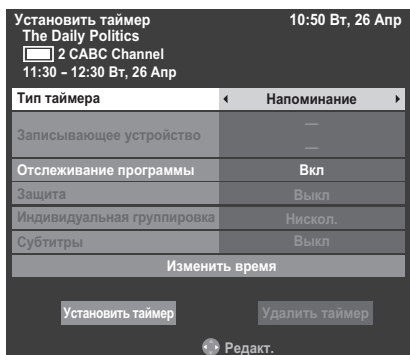

- 4 Сведения о программе будут добавлены к таймеру. Выделите пункт **Установить таймер** и нажмите **ОК**, чтобы сохранить настройки.

Значок часов, обозначающий, что таймер записи был задан, отобразится в полях **СЛЕД.** и **Также** экрана информации. Если это таймер напоминания, будет установлен флажок.

- 5 Нажмите **▼**, чтобы выбрать **Также**. Будет показана информация о программах, которые начались на других каналах. С помощью **◀** или **▶** измените отображаемое содержимое.

### Отображение дополнительной информации с помощью параметра Больше информ.

- 1 Нажмите кнопку **QUICK**, чтобы открыть **Быстрое меню**.
- 2 С помощью кнопки **▼** выделите пункт **Больше информ.** и нажмите **ОК**.

### Значки информации на экране

	Значок	Описание
Службная информация		Тип функции (ТВ, Радио, Текст)
		Пропуск
Аудиоинформация		Моно
		Стереозвук
		Двойное моно
		Многоканальный
		Dolby Digital
		Dolby Digital+
		Кодирование аудио
Аудиоинформация/ информация субтитров		Аудио описание
Информация о записи		Для плохой слышимости
Информация о 3D-режиме		Информация о записи + Службная информация
		3D поворот кадров Горизонтальный формат 3D Вертикальный 3D формат
Информация о персональном режиме		3D
Информация о событии		Персональный режим (Персональное имя)
		Информация о событии
		HD, SD
		16:9, 4:3
		Форматное соотношение видео
		Телетекст
		Субтитры (один, несколько)
		Сигнал с несколькими языками
		0, 4 – 18
		Родительский рейтинг
Информация таймера		Зашифровано
		Запись
		Напоминание

## Программа

- 1 Выберите программу передач, нажав **GUIDE**, при этом появится экран с выделенными сведениями о просматриваемом в настоящий момент канале и программе. Это займет несколько секунд.

Thu6	10:50 Вт, 6 Апр				
TB	<< 18:00	18:30	19:00	19:30	20:00 >>
6 M6	LES SIMPSON	LES SIM...	TOP MODEL		
9 W9	SUMMERLAND	SUMMERLAND	LES SIM...		
11 NT1	Nicky La...	Street fight...	Dragon B...	Dragon B...	K 2000
31 PARIS PREMIERE	MA SORCIE...	HAPPY DAYS	HAPPY DAYS		
34 AB1	Evamag	21 jump street	Jerry Springer Show	City guys	71L...
800 FlowerGd	6Mbs				
801 FlowerGd	4Mbs				
802 FlowerGd	2Mbs				
804 Codec	4:3				
806 ITV1					
807 ITV3					
808 ITV2					
809 ITV4					

Можно выбрать 1,25- или 2,5-часовую временную шкалу с помощью **ЗЕЛеной** кнопки.

**ПРИМЕЧАНИЕ:** Каналы отображаются в группах по типу службы (ТВ, Радио, Текст). Нажмите кнопку **TV** для переключения типа службы.

- 2 Нажмите **◀** или **▶** для получения информации о других программах, запланированных для выбранного канала. Чтобы выделить первую программу в сетке жанра, нажмите **КРАСНУЮ** кнопку.
- 3 Для получения информации о других программах, доступных в настоящий момент, нажмите **▲** и **▼** для перемещения вверх или вниз по списку каналов. При выборе каналов будут отображаться сведения о транслируемой в данный момент программе. Нажмите **◀** или **▶** для просмотра информации о предстоящих программах.
- 4 Для получения дополнительной информации о выделенной программе нажмите **i+**.
- 5 Для установки таймера для этой программы нажмите **СИНЮЮ** кнопку, чтобы открыть меню **Программные таймеры**.
 

**ПРИМЕЧАНИЕ:** Чтобы правильно выполнить запись, на устройстве записи на носитель и на телевизоре должно быть установлено одинаковое время. Информация о выполнении записи приведена в руководстве пользователя используемого оборудования для записи.
- 6 Нажмите **P**, чтобы перейти к следующей странице или **P^**, чтобы перейти к предыдущей странице.

## Выбор или поиск жанра

На экране программы передач можно использовать выбор жанра и поиск.

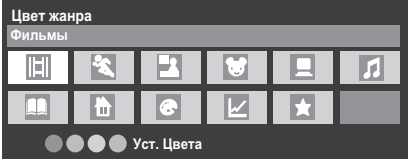
- 1 Нажмите кнопку **QUICK** на экране программы передач.
- 2 Нажмите кнопку **▲** или **▼**, чтобы выделить параметр **Цвет жанра** в **Быстром меню**, и нажмите кнопку **OK**.
 
- 3 Выделив определенный жанр, нажмите нужную цветную кнопку, чтобы назначить ее этому жанру. Всего можно назначить четыре цветные кнопки. Нажмите **BACK**, чтобы вернуться на экран программы передач.
- 4 Нажмите **ЖЕЛТУЮ** кнопку, чтобы отобразить экран **Поиск по жанрам**.

Поиск по жанрам		10:50 Вт, 6 Апр
Фильмы		
34 AB1	Hard Rain	Ср,27 Апр 0:15- 1:45
31 PARIS PREMIERE	Red Corner	Ср,27 Апр 22:15- 23:55
11 NT1	The Lawnmower Man	Чт,28 Апр 1:20- 3:00
9 W9	A Vow to Kill	Пт,29 Апр 1:30- 3:00
34 AB1	Parenthood	Сб,30 Апр 0:45- 2:40
11 NT1	Body and Soul	Сб,30 Апр 1:15- 3:00
31 PARIS PREMIERE	The Nun's Story	Сб,30 Апр 15:00- 17:30
9 W9	Red Corner	Сб,30 Апр 23:20- 1:15
11 NT1	The Real Blonde	Вс,1 Май 0:40- 2:00
31 PARIS PREMIERE	Critters	Вс,1 Май 0:40- 2:20
11 NT1	Indiana Jones and the Temple of Doom	Вс,1 Май 21:10- 23:20
11 NT1	The Jackal	Вс,1 Май 23:20- 1:15
34 AB	Coup De Ville	Пн,1 Май 1:10- 3:00

- 5 Нажмите **◀** или **▶**, чтобы выбрать жанр. Отображаемые программы изменяются с учетом выбранного жанра. Нажмите **▲** или **▼**, чтобы выделить определенную программу.
- 6 После выбора текущей программы нажмите кнопку **OK**, чтобы отобразить эту программу. При выборе будущей программы нажатие кнопки **OK** откроет меню **Установить таймер**.
- 7 Для получения информации о выделенной программе нажмите **i+**.
- 8 Чтобы закрыть экран **Поиск по жанрам** и вернуться к экрану программы передач, нажмите **ЖЕЛТУЮ** кнопку.

## Настройки цифрового режима – родительский контроль

Чтобы предотвратить просмотр неприемлемых фильмов и программ, можно заблокировать определенные каналы и меню. Доступ к ним можно будет получить только указав защитный PIN-код.

### Настр. родительск. PIN-кода

- 1 Нажмите кнопку **MENU** / ◀ / ▲ / ▶, чтобы выделить значки **Настройка / Настройка системы**, и нажмите кнопку **OK**.
- 2 С помощью кнопок ▲ или ▼ выберите значение **DTV уст.** и нажмите **OK**.

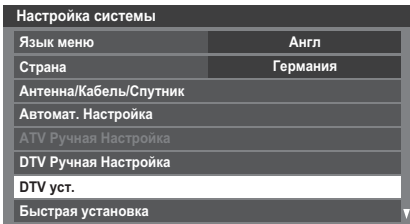

- 3 Нажмите кнопку ▲ или ▼, чтобы выделить параметр **Настр. родительск. PIN-кода**, и нажмите кнопку **OK**.

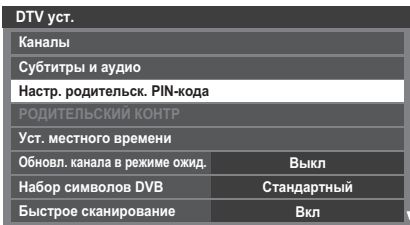

- 4 Введите четырехзначный код с помощью цифровых кнопок. После завершения ввода отобразится приглашение на повторный ввод.

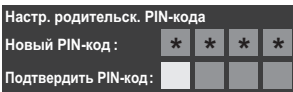

PIN-код не задан.

После установки PIN-кода для использования функций **Автомат. Настройка** и **Сброс настроек ТВ** потребуется ввести этот PIN-код. Значение "0000" неприменимо.

### Настройка родительского контроля

Функция родительского контроля позволяет блокировать программы с учетом их уровня доступа. Если был установлен PIN-код, его необходимо ввести для изменения уровня.

- 1 В меню **DTV уст.** нажмите ▲ или ▼, чтобы выбрать элемент **РОДИТЕЛЬСКИЙ КОНТР** и нажмите **OK**.
- 2 Нажмите кнопку ▲ или ▼, чтобы выбрать параметр **Исход. Уст.** или **Настройка воспроизведения** (если доступно).  
**Исход. Уст.:** Выбирается, если нужно установить ограничения на просмотр транслируемых программ.  
**Настройка воспроизведения:** Выбирается, если нужно установить ограничения на воспроизведение программ, записанных на жесткий диск USB.
- 3 Используйте кнопки ◀ или ▶ для выбора значения (**Нискол.** или возрастного ограничения (4-17 или 4-18 в зависимости от значения параметра **Страна**)).

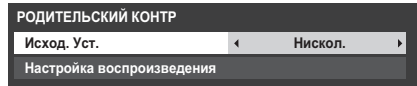

Для просмотра заблокированных программ необходимо ввести PIN-код. Чтобы возобновить действие родительского контроля, выключите, а затем снова включите телевизор.

### Блокировка сети

Функцию блокировки сети можно использовать для предотвращения запуска веб-браузера. Если для этой функции установлено значение **Вкл.** для использования YouTube потребуются ввести PIN-код.

Эта функция будет недоступной (выделена серым), пока не будет установлен PIN-код.

- 1 Нажмите кнопку **MENU** / ◀ / ▲ / ▶, чтобы выделить значок **Настройка / Предпочтения**, и нажмите кнопку **OK**.
- 2 Нажмите кнопку ▲ или ▼, чтобы выбрать параметр **Блокировка сети**.

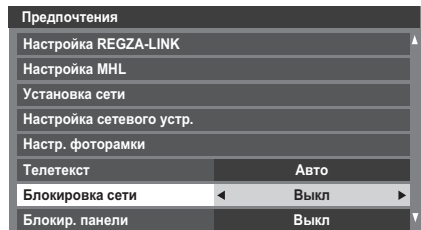

- 3 Нажмите ◀ или ▶, чтобы выбрать значение **Вкл.**

### Разблокировка сети

- 1 Выберите значение **Вкл** в шаге 3 выше.

## Настройки цифрового режима – параметры канала

### Выбор избранных каналов

С помощью функции **Избранные каналы** можно создать список наиболее часто просматриваемых **цифровых** каналов. Можно создать четыре списка, в них можно добавить теле- и радиоканалы и телетекст.

- 1 Выберите канал, который необходимо добавить в список избранных каналов.
- 2 Нажмите кнопку **QUICK**, чтобы открыть **Быстрое меню**.
- 3 Нажмите **▼**, чтобы выбрать пункт **Опции канала**, а затем нажмите **OK**.
- 4 Нажмите кнопку **▶** несколько раз, чтобы выбрать список избранных каналов (Избр 1-4).



- 5 Нажмите **OK**, чтобы выбрать нужные. При выборе каналов в соответствующих полях будут появляться флажки.
- 6 Повторите шаги 1 - 5 для других каналов.
- 7 После выбора всех избранных каналов нажмите **EXIT**.

### Списки избранных каналов

- 1 Нажмите **LIST**, чтобы отобразить **Список каналов**.
- 2 С помощью кнопки **◀** или **▶** выберите Избранные 1-4. Число доступных любимых каналов зависит от количества созданных списков.

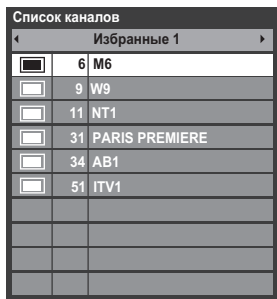

- 3 С помощью кнопки **▲** или **▼** выделите канал и нажмите **OK** для просмотра.

### Пропуск каналов

С помощью этой функции можно выбрать каналы, которые будут пропущены при использовании кнопок **▶** или **▶^** для выбора канала.

- 1 Выберите канал, который необходимо пропустить в списке каналов.
- 2 В меню **Быстрое меню** нажмите **▼**, чтобы выбрать пункт **Опции канала**, а затем нажмите **OK**.
- 3 Несколько раз нажмите **▶**, чтобы выделить поле пропуска (**↔**).
- 4 Для выбора нажмите **OK**. В поле канала будет установлен флажок.
- 5 Повторите шаги 1 - 4 для других каналов.
- 6 Нажмите **EXIT**.

**ПРИМЕЧАНИЕ:** Пропущенные каналы не удастся выбрать с помощью кнопок **▶** или **▶^**, однако их можно вызвать прямым набором номера (при отображении пропущенного канала в его заголовке отобразится значок **↔**).

### Блокировка каналов

С помощью функции **Блокировки каналов** можно заблокировать просмотр **цифровых** каналов, при этом их можно будет просматривать только после ввода PIN-кода.

- 1 Выберите канал из списка, который необходимо заблокировать.
- 2 В меню **Быстрое меню** нажмите **▼**, чтобы выбрать пункт **Опции канала**, а затем нажмите **OK**.
- 3 Несколько раз нажмите **▶**, чтобы выделить поле блокировки (**🔒**).
- 4 Для выбора нажмите **OK**. В поле канала будет установлен флажок.  
  
Если был установлен PIN-код, для блокировки каналов потребуются ввести этот PIN-код.
- 5 Повторите шаги 1 - 4 для других каналов.
- 6 Нажмите **EXIT**.
- 7 С этого момента при выборе любого канала в списке **заблокированных каналов** для доступа к ним потребуются ввести PIN-код.

## Настройки цифрового режима – другие функции

### Субтитры

В цифровом режиме с помощью этой функции можно отобразить субтитры в нижней части экрана на выбранном языке, если вещание осуществляется с субтитрами.

- 1 В меню **DTV уст.** с помощью кнопки ▲ или ▼ выберите пункт **Субтитры и аудио**, затем нажмите кнопку **OK**.
- 2 Нажмите ▼, чтобы выбрать **Отображение субтитров**, затем используйте кнопки ◀ или ▶ для выбора значения **Вкл** или **Выкл**.

Субтитры и аудио	
Отображение субтитров	◀ Выкл ▶
Тип субтитра	Нормальный
Основной язык субтитров	Русский
Дополн. язык субтитров	Русский
Тип Аудио	Нормальный
Основной язык аудио	Русский
Дополнительный язык аудио	Русский

- 3 Нажмите кнопку ▲ или ▼, чтобы выбрать **Основной язык субтитров** или **Дополн. язык субтитров**, и нажмите кнопку ◀ или ▶, чтобы выбрать параметр.

Кнопку **SUBTITLE** можно использовать для включения или выключения отображения субтитров только для текущего канала, а также для выбора языка субтитров при наличии субтитров на нескольких языках.

### Языки звуковой дорожки

Эта функция позволяет просматривать программу или фильм на нескольких языках звуковой дорожки, если вещание выполняется на нескольких языках.

- 1 В меню **Субтитры и аудио** нажмите кнопку ▲ или ▼, чтобы выбрать параметр **Тип Аудио**, и нажмите кнопку ◀ или ▶, чтобы выбрать значение **Нормальный** или **Для плохослышащих**.
- 2 Нажмите кнопку ▲ или ▼, чтобы выбрать **Основной язык аудио** или **Дополнительный язык аудио**, и нажмите кнопку ◀ или ▶, чтобы выбрать параметр.

Если доступны звуковые дорожки на нескольких языках, используйте кнопку  для переключения между ними.

### Общий интерфейс

Гнездо общего интерфейса, расположенное на боковой стенке телевизора, позволяет подсоединять модуль **CAM** и карту. Их необходимо приобрести у поставщика услуг, после чего можно будет смотреть дополнительные программы по подписке. Для получения информации обратитесь к поставщику услуг.

- 1 Вставьте модуль **CAM** и плату в гнездо общего интерфейса, следуя инструкциям, прилагаемым к модулю **CAM**. На экране появится сообщение, подтверждающее установку карты **CAM**.
- 2 Нажмите кнопку **MENU** / ◀▶ / ▲ / ▶, чтобы выделить значки **Настройка / Настройка системы**, и нажмите кнопку **OK**.
- 3 С помощью кнопок ▲ или ▼ выберите значение **DTV уст.** и нажмите **OK**.
- 4 С помощью кнопок ▲ или ▼ выберите значение **С1 карта** и нажмите **OK**.
- 5 Теперь должны появиться сведения о модуле **CAM**.

#### ПРИМЕЧАНИЕ:

- Обновление программного обеспечения **CI Plus CAM** может выполняться автоматически, если оно инициировано станцией. При этом могут быть отменены записи/напоминания во время этого процесса.
- Некоторые модули **CI** или **CI+** **CAM** могут не поддерживаться.
- Надлежащая работа **CI+** не гарантируется за исключением служб **Canal Ready DTT** на моделях с суффиксом **FC**.

## Апгрейд программы и лицензии

### Авто апгрейд

Если для параметра **Авто апгрейд** установлено значение **Вкл**, телевизор будет автоматически обновлять программное обеспечение в режиме ожидания при наличии доступных обновлений.

- 1 В меню **Настройка системы** нажмите ▲ или ▼, чтобы выбрать элемент **Апгрейд программы** и нажмите **ОК**.
- 2 Нажмите ▲ или ▼, чтобы выбрать пункт **Обновление на откр. воздухе**, затем нажмите **ОК**.
- 3 Нажмите ▲ или ▼, чтобы выбрать **Авто апгрейд**.
- 4 Используйте кнопки ◀ или ▶ для выбора значения **Вкл** или **Выкл**.

### Поиск новых версий программного обеспечения

Если требуется, обновление программ можно выполнить вручную с помощью пункта **Поиск нового ПО**.

- 1 В меню **Настройка системы** нажмите ▲ или ▼, чтобы выбрать элемент **Апгрейд программы** и нажмите **ОК**.
- 2 Нажмите ▲ или ▼, чтобы выбрать пункт **Обновление на откр. воздухе**, затем нажмите **ОК**.
- 3 Нажмите ▲ или ▼, чтобы выбрать параметр **Поиск нового ПО**.
- 4 Нажмите **ОК**. Телевизор автоматически начнет поиск обновления программы, при этом вдоль строки будет перемещаться индикатор выполнения.

#### ПОИСК НОВОЙ ПРОГРАММЫ

Поиск нового апгрейд ПО для данного TV.

Поиск

При обнаружении обновления телевизор автоматически начнет загрузку. Если обновление не будет найдено, откроется экран с сообщением о невозможности обновления.

### Апгрейд через сеть

В будущем TOSHIBA может предложить пакеты обновлений для программного обеспечения телевизоров. Программное обеспечение для телевизоров обновляется по сети.

#### Перед обновлением программного обеспечения:

Настройте телевизор для соединения с Интернетом.

**ПРИМЕЧАНИЕ:** В процессе обновления программного обеспечения просмотр телевизора будет невозможен.

- 1 В меню **Настройка системы** нажмите ▲ или ▼, чтобы выбрать элемент **Апгрейд программы** и нажмите **ОК**.
- 2 С помощью кнопок ▲ или ▼ выберите значение **Апгрейд через сеть** и нажмите **ОК**.

**ПРИМЕЧАНИЕ:** Если сеть недоступна, появится предупреждение.

- 3 Обновление программного обеспечения начнется после загрузки необходимых файлов.

### Лицензии прогр. обесп.

Можно просмотреть лицензии программного обеспечения, используемого в телевизоре.

- 1 В меню **Настройка системы** нажмите ▲ или ▼, чтобы выбрать элемент **Лицензии прогр. обесп.** и нажмите **ОК**.  
Отобразится экран, содержащий информацию обо всех лицензиях, необходимых для программного обеспечения телевизора.

## Информация о системе и сброс настроек телевизора

### Информация о системе

Эту функцию можно использовать для проверки версии установленной в данный момент программы. В режиме DTV доступна такая дополнительная диагностическая информация, как уровень сигнала, качество сигнала, центральная частота, модуляция и т.д.

- 1 В меню **Настройка системы** нажмите кнопку **▲** или **▼**, чтобы выбрать параметр **Информ.система**.
- 2 Нажмите кнопку **OK** для отображения экрана **Информ.система**.

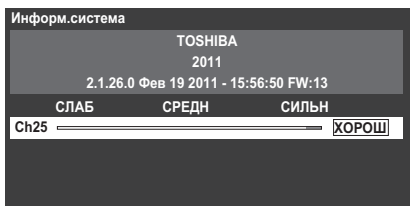

- 3 Для получения информации о качестве сигнала определенного мультителекционного канала нажмите **▲** или **▼**, чтобы выбрать этот мультителекционный канал.
- 4 Нажмите **OK**, чтобы открыть экран с подробной технической информацией о выбранном мультителекционном канале.

### Сброс настроек ТВ

Использование функции **Сброс настроек ТВ** приведет к восстановлению заводских значений для всех настроек телевизора, включая сохраненные каналы.

- 1 В меню **Настройка системы** нажмите кнопку **▲** или **▼**, чтобы выбрать параметр **Сброс настроек ТВ**.
- 2 Чтобы выбрать, нажмите кнопку **OK**. Откроется экран с предупреждением о том, что все настройки будут потеряны. Нажмите кнопку **OK** для продолжения.

После повторного включения телевизора отобразится экран **Быстрая установка**. Нажмите **OK**, чтобы перейти в расширенный режим установки, и выполните автоматическую настройку. (См. раздел "Быстрая установка" на стр. 20.)

## Настройки ПК

### Горизонтальное и вертикальное положение

Подключите компьютер (как показано в разделе "Подключение компьютера") и убедитесь, что на экране телевизора есть изображение. Положение изображения можно отрегулировать по своему вкусу.

- 1 Нажмите кнопку **MENU** / **◀** / **▲** / **▶**, чтобы выделить значки **Настройка** / **Предпочтения**, и нажмите кнопку **OK**.
- 2 С помощью кнопок **▲** или **▼** выберите значение **Установки дисплея** и нажмите **OK**.
- 3 Нажмите кнопку **▲** или **▼**, чтобы выбрать параметр **Настройки ПК**, и нажмите кнопку **OK**.

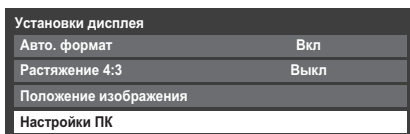

- 4 Нажмите кнопку **▲** или **▼**, чтобы выбрать параметр, и кнопку **◀** или **▶**, чтобы отрегулировать настройки.

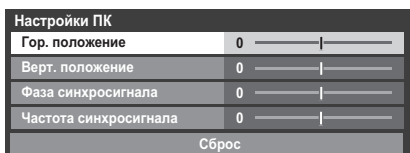

### Фаза синхросигнала

С помощью функции **Фаза синхросигнала** можно синхронизировать сигнал компьютера с ЖК-дисплеем. Регулируя ее параметры, можно устранить горизонтальные полосы и мутность изображения.

- 1 В меню **Установки дисплея** нажмите **▲** или **▼**, чтобы выбрать элемент **Настройки ПК** и нажмите **OK**.
- 2 Нажмите **▲** или **▼**, чтобы выбрать параметр **Фаза синхросигнала**.
- 3 Нажмите кнопку **◀** или **▶** и выполните регулировку, пока изображение не станет четким.

## Частота синхросигнала

С помощью функции **Частота синхросигнала** можно изменять количество импульсов на цикл сканирования и, таким образом, устранить вертикальные полосы на экране.

- 1 В меню **Установки дисплея** нажмите ▲ или ▼, чтобы выбрать элемент **Настройки ПК** и нажмите **OK**.
- 2 Нажмите ▲ или ▼, чтобы выбрать параметр **Частота синхросигнала**.
- 3 Нажмите кнопку ◀ или ▶ и выполняйте регулировку, пока изображение не станет четким.

## Сброс

Для установки исходных заводских настроек для всех элементов воспользуйтесь пунктом "Сброс".

- 1 В меню **Установки дисплея** нажмите ▲ или ▼, чтобы выбрать элемент **Настройки ПК** и нажмите **OK**.
- 2 С помощью кнопок ▲ или ▼ выберите значение **Сброс** и нажмите **OK**.

**ПРИМЕЧАНИЕ:** Если компьютер подключен с помощью интерфейса **HDMI**, эти функции будут недоступны.

При изменении настроек ПК экран на мгновение станет нечитаемым. Это не является признаком неисправности.

Настройки по умолчанию и диапазоны регулирования зависят от формата входного сигнала.

## Выбор входа и AV-соединения

Для просмотра изображения с подробной информацией о рекомендуемых подключениях см. стр. 12.

Передача сигнала большинства устройств записи на носитель и декодеров осуществляется с помощью кабеля SCART, чтобы телевизор мог переключаться на требуемое гнездо *входа*.



Кроме того, можно воспользоваться кнопкой выбора внешнего источника : нажимайте ее, пока не появится изображение с подключенного оборудования.

## Выбор входа

Воспользуйтесь окном выбора входа, если телевизор не переключается автоматически.

- 1 Нажмите кнопку  на пульте дистанционного управления или телевизоре, чтобы отобразить на экране список всех входов и внешнего оборудования.

Нажатие кнопки  на пульте дистанционного управления

Входы
ТВ
 1
 2
 3
HDMI 1
HDMI 2
HDMI 3
HDMI 4
ПК

Нажатие кнопки  на телевизоре

Входы
DTV Ant (и Cable) ТВ *
DTV Ant (и Cable) Радио *
DTV Ant (и Cable) Текст *
DTV Sat ТВ *
DTV Sat Радио *
DTV Sat Текст *
 1
 2
 3
HDMI 1
HDMI 2
HDMI 3
HDMI 4
ПК
ATV

\* Если радиоканалы и текстовые каналы доступны в настоящее время в формате DTV.

HDMI® отображает на экране оборудование, подключенное ко входам HDMI на задней панели или на боковой стенке телевизора.

При выборе пункта "ПК" отображается компьютер, подключенный к входу RGB/PC на задней панели телевизора.



## Пропуск внешнего входа

Эта функция предназначена для удобства выбора входа, так как позволяет пропускать неиспользуемые входы.

- 1 Нажмите кнопку **MENU** / ◀ / ▶ / ▶, чтобы выделить значки **Настройка / Предпочтения**, и нажмите кнопку **OK**.
- 2 Нажмите ▲ или ▼, чтобы выбрать параметр **AV-соединение**.

Предпочтения	
Установка сети	
Настройка сетевого устр.	
Настр. фоторамки	
Телетекст	Авто
Блокировка сети	
Блокир. панели	Выкл
Установки дисплея	
AV-соединение	

- 3 Нажмите **OK**, чтобы отобразить меню **AV-соединение**.
- 4 С помощью кнопки ▲ или ▼ выделите пункт **Метка входа** и нажмите **OK**.

AV-соединение	
Метка входа	
Звук PC/HDMI 3	ПК
Совмещенный Звук	EXT 2
Звук HDMI 3	Цифровой
Настройки HDMI	
Выход цифрового звука	

- 5 С помощью кнопки ▲ или ▼ выберите вход, который нужно пропустить, и нажмите **КРАСНУЮ** кнопку, чтобы включить пропуск.

Метка входа		
Вход	Метка	
EXT 1	◀ -- ▶	
EXT 2	--	
EXT 3	--	
HDMI 1	--	
HDMI 2	--	
HDMI 3	--	
HDMI 4	--	
ПК	--	

- 6 Чтобы отключить пропуск, нажмите **КРАСНУЮ** кнопку еще раз.

Если для входа установлено значение Проп, он отображается серым цветом в окне выбора входа и пропускается при нажатии кнопки  на пульте дистанционного управления.

## Маркировка источников входного видеосигнала

Данные метки будут отображаться при выборе входа. Можно пометить входы видеосигнала в соответствии с устройствами, которые подключены к телевизору.

- 1 Нажмите кнопку **MENU** / ◀ / ▶ / ▶, чтобы выделить значки **Настройка / Предпочтения**, и нажмите кнопку **OK**.
- 2 С помощью кнопок ▲ или ▼ выберите значение **AV-соединение** и нажмите **OK**.
- 3 С помощью кнопок ▲ или ▼ выберите значение **Метка входа** и нажмите **OK**.

Метка входа		
Вход	Метка	
EXT 1	◀ -- ▶	
EXT 2	--	
EXT 3	--	
HDMI 1	--	
HDMI 2	--	
HDMI 3	--	
HDMI 4	--	
ПК	--	

- 4 С помощью кнопки ▲ или ▼ выделите элемент, который необходимо пометить, а затем нажмите ◀ или ▶, чтобы выбрать значение: --, **Усилитель**, **Кабель**, **DVD**, **Игры**, **ПК**, **Проигрыватель**, **Спутник** или **Видеомагнитофон**, либо нажмите **ЗЕЛЕНУЮ** кнопку, чтобы выбрать значение **Польз. вход**.  
**ПРИМЕЧАНИЕ:** При выборе значения **Польз. вход** с помощью **ЗЕЛЕНОЙ** кнопки появится окно **Клавиатура программы**. Введите нужные символы (не более 10) с помощью функции **Клавиатура программы** (см. стр. 53) или с помощью цифровых кнопок, если нужно ввести цифру. Для сохранения настроек нажмите **СИНИЮ** кнопку.
- 5 Повторите шаг 4 для остальных входов видеосигнала.

## Звук ПК

Для прослушивания звука с подключенного ПК подсоедините аудиокабель к разъему на задней панели телевизора (как показано в разделе "Подключение компьютера"), а затем выполните настройку параметра **Звук РС/HDMI 3**.

- 1 В меню **Предпочтения** нажмите ▲ или ▼, чтобы выбрать элемент **AV-соединение** и нажмите **OK**.
- 2 Нажмите кнопку ▲ или ▼, чтобы выбрать параметр **Звук РС/HDMI 3**, и нажмите кнопку ◀ или ▶, чтобы выбрать параметр **ПК**.

**ПРИМЕЧАНИЕ:** При выборе параметра **ПК** для параметра звука HDMI 3 будет установлен цифровой режим.

## Совмещенный Звук

Для КОМПОНЕНТНОГО ВИДЕОВХОДА (EKT 2) и ВИДЕОВХОДА (EKT 3) используются одни и те же разъемы АУДИО.

Выберите соответствующий вариант (EKT 2 или EKT 3) в зависимости от используемых входов.

- 1 В меню **Предпочтения** нажмите ▼, чтобы выбрать параметр **AV-соединение**, а затем нажмите **OK**.
- 2 Нажмите ▲ или ▼, чтобы выбрать параметр **Совмещенный Звук**, а затем нажмите ◀ или ▶, чтобы выбрать параметр **EKT 2** или **EKT 3**.

## Звук HDMI 3

Если подсоединенный источник HDMI не поддерживает цифровой звук, подсоедините аудиокабель к разъему **PC/HDMI 3 (AUDIO)** на задней панели телевизора (как показано в разделе "Подключение устройства HDMI® или DVI ко входу HDMI" на стр. 13), затем используйте настройку параметра **Звук HDMI 3**.

- 1 В меню **Предпочтения** нажмите ▲ или ▼, чтобы выбрать элемент **AV-соединение** и нажмите **OK**.
- 2 Нажмите кнопку ▲ или ▼, чтобы выбрать параметр **Аудиовход HDMI 3**, а затем нажмите кнопку ◀ или ▶, чтобы выбрать значение **Авто** или **Аналоговый**.

AV-соединение	
Метка входа	
Звук РС/HDMI 3	ПК
Совмещенный Звук	EKT 2
Звук HDMI 3	◀ Авто ▶
Настройки HDMI	
Выход цифрового звука	

При отсутствии звука выберите другое значение.

**ПРИМЕЧАНИЕ:** Разъем HDMI 3 поддерживает как цифровой, так и аналоговый звук, тогда как разъемы HDMI 1, HDMI 2 и HDMI 4 - только цифровой.

Воспроизведение дисков DVD некоторых форматов на этом телевизоре невозможно (допустимые характеристики: 32/44,1/48 кГц и 16/20/24 бит).

## Настройки HDMI

Некоторые устройства HDMI ранних версий могут неправильно работать с этим телевизором HDMI TV. Попробуйте установить для параметров

**Включение типа контента** и **INSTAROT™** значение **Выкл.** После выполнения этих настроек источник HDMI ранней версии должен работать с этим телевизором корректно.

- 1 В меню **Предпочтения** нажмите ▲ или ▼, чтобы выбрать элемент **AV-соединение** и нажмите **OK**.
- 2 С помощью кнопок ▲ или ▼ выберите значение **Настройки HDMI** и нажмите **OK**.
- 3 Нажмите ▲ или ▼, чтобы выбрать элемент, а затем нажмите ◀ или ▶, чтобы выбрать значение.

Настройки HDMI	
Включение типа контента	◀ Вкл ▶
INSTAROT™	Вкл
Диапазон RGB	Авто

### • Включение типа контента: Вкл

Эта функция входит в состав функций стандарта HDMI 1.4.

Если для этого параметра установлено значение "Вкл", телевизор будет автоматически настраивать параметры в зависимости от типа данных, передаваемых с подключенного устройства HDMI.

### • INSTAROT™: Вкл

Эта функция позволяет уменьшить задержку при переключении источников HDMI.

### • Диапазон RGB: Авто

Эта функция используется для автоматической настройки сигнала полного диапазона RGB. При установке значения **Ограниченный** выходной сигнал RGB выводится в диапазоне от 16 до 235. При установке значения **Полный** выходной сигнал RGB выводится в диапазоне от 0 до 255.

### ПРИМЕЧАНИЕ:

- Если соединение HDMI поддерживает сигнал 1080p (или) телевизор поддерживает частоту регенерации выше 50 Гц или режим Deep Colour, необходимо использовать кабель 2 категории. Обычные кабели HDMI/DVI могут некорректно работать в этом режиме.
  - Для выполнения этих настроек HDMI необходимо подключить надлежащий источник HDMI.
- Если источник HDMI не поддерживает эти функции, при их включении телевизор может работать некорректно.

## Выход цифрового звука

При подключении усилителя объемного звучания к цифровому аудиовыходу (формату цифрового интерфейса Sony/Philips [S/PDIF]) можно выбрать или отрегулировать следующие параметры.

- 1 В меню **Предпочтения** нажмите ▲ или ▼, чтобы выбрать элемент **AV-соединение** и нажмите **OK**.

- 2** Нажмите **▲** или **▼**, чтобы выбрать параметр **Выход цифрового звука**.

AV-соединение	
Метка входа	
Звук PC/HDMI 3	ПК
Совмещенный Звук	EXT 2
Звук HDMI 3	Авто
Настройка HDMI	
Выход цифрового звука	

- 3** Нажмите кнопку **OK** для отображения меню **Выход цифрового звука**, и нажмите кнопку **▲** или **▼**, чтобы выбрать параметр.

#### Формат Аудио:

Нажмите **◀** или **▶**, чтобы выбрать параметр **PCM** или **Авто**.

**PCM:** При использовании этого режима сигнал в формате PCM выводится на гнездо цифрового аудиовыхода.

**Авто:** При использовании этого режима сигнал в формате Dolby Digital (если доступен) или PCM выводится на гнездо цифрового аудиовыхода.

Dolby Digital → Dolby Digital  
 Dolby Digital Plus → Dolby Digital  
 MPEG → PCM  
 HE-AAC → Dolby Digital

#### Задержка звука:

Нажмите кнопку **◀** или **▶**, чтобы выбрать параметр **Авто** или **Ручной**.

**Авто:** В этом режиме синхронизация аудиосигнала автоматически регулируется в соответствии с синхронизацией видеосигнала.

**ПРИМЕЧАНИЕ:** В зависимости от подключенного оборудования (усилителя и т.д.) задержка между изображением и звуком может увеличиваться. В этом случае выберите параметр **Ручной**.

**Ручной:** Вы можете вручную регулировать синхронизацию аудиосигнала в соответствии с синхронизацией видеосигнала.

#### Регулировка задержки:

Нажмите кнопку **◀** или **▶** для регулировки синхронизации аудиосигнала (0 – 250 мс) в соответствии с синхронизацией видеосигнала.

#### ПРИМЕЧАНИЕ:

- Эта функция будет отображена серым цветом, если параметр **Задержка звука** установлен в положение **Авто**.
- Задержка во времени может возникнуть при изменении видеосигнала или аудиосигнала. Отрегулируйте синхронизацию соответственно.
- Во время регулировки синхронизации как можно сильнее уменьшите громкость используемого аудио-видеооборудования. В зависимости от оборудования во время изменения сигнала может возникнуть шум.
- В зависимости от подключенного оборудования (усилителя и т.д.) регулировка может быть невозможна.
- При изменении настройки оптического цифрового выхода (Авто ↔ PCM) может потребоваться повторная регулировка синхронизации.
- Не используйте другие выходы, кроме аудиовыхода от AV-усилителя и т.д. (Может возникнуть неисправность)

## Использование персонального режима телевизора

Вы можете настроить некоторые функции телевизора в качестве заданных, и эти установки могут быть сохранены в одном из персональных 4 режимов (с А по D). Персональный режим можно выбрать в **Быстром меню** (ручное переключение), или во время индивидуального распознавания лица с помощью камеры в окне приветствия, нажмите для этого цветную кнопку, соответствующую данному персональному режиму.

### Ручное Переключение

- 1** Нажмите кнопку **QUICK**, чтобы открыть **Быстрое меню**.
- 2** Нажмите кнопку **▲** или **▼**, чтобы выбрать параметр **Персональный режим**, и нажмите кнопку **OK**.

Персональный режим
Нормальный
Персональный режим А
Персональный режим В
Персональный режим С
Персональный режим D

- 3** Нажмите кнопку **▲▼** или соответствующую цветную кнопку, чтобы выбрать отдельный персональный режим из вариантов **Нормальный**, **Персональный режим А**, **Персональный режим В**, **Персональный режим С** и **Персональный режим D**. При каждом выключении и включении телевизора режим возвращается к установке **Нормальный**.

**ПРИМЕЧАНИЕ:** Если был установлен персональный PIN-код, отобразится значок блокировки. При отображении экрана персонального PIN-кода введите правильный персональный PIN-код.

### Распознавание лица

После заблаговременной регистрации лиц для каждого персонального режима, при обнаружении соответствующего лица будет отображаться окно приветствия. В окне приветствия будет отображено персональное имя, соответствующее обнаруженному лицу.

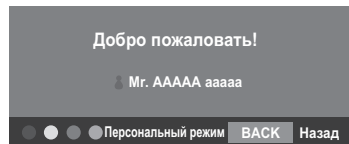

Изменение персональных режимов выполняется путем нажатия соответствующей цветной кнопки во время отображения окна приветствия. Переключение в персональный режим, соответствующий нажатой цветной кнопке, будет выполнено даже в том случае, если цветная кнопка соответствует персональному режиму, отличному от обнаруженного лица.

**ПРИМЕЧАНИЕ:** Если был установлен персональный PIN-код, отобразится экран ввода PIN-кода. Введите правильный персональный PIN-код.

## Персональная настройка ТВ

**1** Нажмите кнопку **MENU** / ◀ / ▲ / ▶, чтобы выделить значки **Настройка / Предпочтения**, и нажмите кнопку **OK**.

**2** Нажмите кнопку ▲ или ▼, чтобы выбрать параметр **Персональная настройка ТВ**, и нажмите кнопку **OK**.

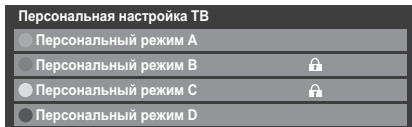

**3** Нажмите кнопку ▲ или ▼ (или соответствующую цветную кнопку), чтобы выбрать отдельный персональный режим, и нажмите кнопку **OK**.

### Пример дисплея



## Распознавание лица

Нажмите кнопку ▲ или ▼, чтобы выбрать параметр **Распознавание лица**, и нажмите кнопку ◀ или ▶, чтобы выбрать параметр **Вкл** или **Выкл** для включения или выключения этой функции.

## Мое лицо

Эта установка представляет собой регистрацию лица, необходимую для выполнения распознавания лица.

**1** Нажмите кнопку ▲ или ▼, чтобы выбрать параметр **Мое лицо**, и нажмите кнопку **OK**.

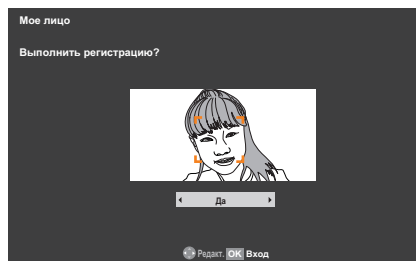

Появится экран **Мое лицо**.

**2** Отобразите видеобразию, снимаемое камерой в настоящий момент. В случае обнаружения лица, на изображении с датчика камеры вокруг этого лица будет размещена рамка фокусировки. Если лицо обнаружено в пределах рамки "Регистрация возможна" на экране **Мое лицо**, нажмите кнопку **OK** для регистрации.

### ПРИМЕЧАНИЕ:

- Лицо невозможно будет зарегистрировать в случае обнаружения на видеобразии нескольких лиц.
- Лицо невозможно будет зарегистрировать, если на видеобразии не обнаружены лица.
- Лицо невозможно будет зарегистрировать, если оно уже было зарегистрировано для другого персонального режима.
- Лицо невозможно будет зарегистрировать, если телевизор находится в состоянии записи. В этот момент отображение видеосигнала с камеры будет невозможно.
- Если функция **Распознавание лица** установлена в положение **Выкл**, параметр **Мое лицо** будет отображен серым цветом.
- Если уже зарегистрировано 10 лиц, новое лицо нельзя будет зарегистрировать.

## Зарегистрированные лица

Эта функция предназначена для проверки уже зарегистрированного лица.

**1** Нажмите кнопку ▲ или ▼, чтобы выбрать параметр **Зарегистрированные лица**, и нажмите кнопку **OK**.

Появится экран **Зарегистрированные лица**.

**2** Нажмите кнопку ▲ ▼ ◀ ▶ для выбора зарегистрированного лица.

**3** Нажмите **КРАСНУЮ** кнопку, если нужно удалить лицо.

**4** Нажмите кнопку ◀ или ▶, чтобы выбрать параметр **Да** в окне подтверждения, и нажмите кнопку **OK**.

**ПРИМЕЧАНИЕ:** При выполнении операции **Сброс настроек ТВ** все зарегистрированные лица будут удалены.

## Редактировать имя

Вы можете отредактировать имя персонального режима.

Нажмите кнопку ▲ или ▼, чтобы выбрать параметр **Редактировать имя**, и нажмите кнопку **OK**.

Введите требуемое имя с помощью программной клавиатуры (см. стр. 53). максимальное число символов составляет 25.

## Персональный PIN

Нажмите кнопку ▲ или ▼, чтобы выбрать параметр **Персональный PIN**, и нажмите кнопку **OK**.

Введите персональный PIN аналогично тому, как он вводится в пункте "Настр. родительск. PIN-кода" на стр. 83.

## Громкость

Нажмите кнопку ▲ или ▼, чтобы выбрать параметр **Громкость**, и нажмите кнопку ◀ или ▶, чтобы выбрать значение **Заданный** или **Последний**.

**Последний** — Последний уровень громкости в персональном режиме.

**Заданный** — Предустановленный уровень громкости выбирается при каждом включении персонального режима.

## Задать громкость

Нажмите кнопку ▲ или ▼, чтобы выбрать параметр **Задать громкость**, и нажмите кнопку ▲ или ▼, чтобы отрегулировать нужный уровень громкости. При установке параметра **Громкость** в положение **Последний** эта функция будет отображена серым цветом.

## Поведение в Персональном режим

### • Персональный список избранных каналов (Fav5 -Fav8):

Нормальный режим: Fav1 / Fav2 / Fav3 / Fav4

**Персональный режим A:** Fav5

**Персональный режим B:** Fav6

**Персональный режим C:** Fav7

**Персональный режим D:** Fav8

Нажмите кнопку **LIST**, чтобы отобразить Список каналов, и нажмите кнопку ◀ или ▶, чтобы выбрать параметр **Все** или свой Персональный режим (**Fav5 – Fav8**)

### • Персональный режим изображения:

Выбранный Режим изображения будет сохранен в Персональный режим.

### • Персональная громкость:

Установленная громкость звука будет сохранена в персональном режиме.

## Индивидуальная группировка записанных программ

При переключении между Персональными режимами, записи (OTR, TimeShift, Запись по таймеру) будут отображаться по категориям в Библиотеке в порядке Персонального режима.

Программы, записанные в Персональном режиме A/B/C/D с помощью функции OTR или TimeShift, будут сохранены с запоминанием Индивидуальной группировки, соответствующей каждому режиму.

При выполнении пользователем записи по таймеру во время пребывания в Персональном режиме A/B/C/D, после перехода в режим Установить таймер, необходимо сделать так, чтобы настройка По умолчанию для параметра Индивидуальная группировка (элемент настройки Установить таймер) была установлена в качестве элемента выбора, соответствующего любому используемому режиму.

При выполнении процедуры OTR, TimeShift или Запись по таймеру во время пребывания в нормальном режиме, Индивидуальная группировка для записанных программ будет сохранена в положении “Нискол”.

## Использование REGZA-LINK

Эта новая функция, в которой использована технология CEC, предназначена для управления устройствами, совместимыми с Toshiba REGZA-LINK, с помощью телевизионного пульта дистанционного управления посредством соединения HDMI (стр. 14).

Если в меню **Настройка REGZA-LINK** для параметра **Вкл. REGZA-LINK** установлено значение **Вкл.**, для некоторых функций также устанавливается значение **Вкл.**

### Включение REGZA-LINK

- 1 Нажмите кнопку **MENU** / ◀ / ▲ / ▶, чтобы выделить значки **Настройка** / **Предпочтения**, и нажмите кнопку **OK**.
- 2 С помощью кнопок ▲ или ▼ выберите значение **Настройка REGZA-LINK** и нажмите **OK**.
- 3 Нажмите кнопку ▼, чтобы выбрать параметр **Вкл. REGZA-LINK**, и нажмите кнопку ◀ или ▶, чтобы выбрать значение **Вкл.**

Настройка REGZA-LINK	
Вкл. REGZA-LINK	◀ Вкл ▶
Авто вкл/выкл ТВ	Вкл
Ждущий режим	Вкл
Регул. усилителя	Вкл
Настройка динамиков	ТВ динамики
Передача сигналов клавиш	

**ПРИМЕЧАНИЕ:** При установке для параметра **Вкл. REGZA-LINK** значения **Вкл** все остальные элементы будут затенены.

### Авто вкл/выкл ТВ

С помощью параметра **Авто вкл/выкл ТВ** можно установить автоматическое включение телевизора при включении устройства REGZA-LINK.

- 1 В меню **Настройка REGZA-LINK** нажмите кнопку ▼, чтобы выделить пункт **Авто вкл/выкл ТВ**.
- 2 С помощью кнопок ◀ или ▶ выберите значение **Вкл** или **Выкл**.

## Ждущий режим

Если включен параметр **Ждущий режим**, то при выключении телевизора все подсоединенные устройства REGZA-LINK будут автоматически выключены (переведены в ждущий режим).

- 1 В меню **Настройка REGZA-LINK** нажмите кнопку **▼**, чтобы выделить пункт **Ждущий режим**.
- 2 С помощью кнопок **◀** или **▶** выберите значение **Вкл** или **Выкл**.

## Регул. усилителя

Если для параметра **Регул. усилителя** установить значение **Вкл**, то функция **"Настройка динамик"** станет доступна.

- 1 В меню **Настройка REGZA-LINK** нажмите **▼**, чтобы выделить параметр **Регул. усилителя**.
- 2 Нажмите **◀** или **▶**, чтобы выбрать **Вкл** или **Выкл**.

## Начальная настройка динамик

С помощью этой функции можно выбрать предпочтительный канал для вывода звука: громкоговорители телевизора или усилителя аудио/видео. С помощью параметра **"Усилитель аудио/видео"** регулировать и отключать звук можно, используя телевизионный пульт дистанционного управления.

- 1 В меню **Настройка REGZA-LINK** нажмите кнопку **▼**, чтобы выделить пункт **Настройка динамик**.
- 2 Нажмите **◀** или **▶**, чтобы выбрать параметр **ТВ динамики** или **Усилитель**.

## Передача сигналов клавиш

При установке параметра **Передача сигналов клавиш** для выбранного режима ввода HDMI в значение **Вкл**, кнопки **P** и **P** и цифровые клавиши (0-9) на пульте дистанционного управления будут передавать сигналы. При значении **Выкл** они будут функционировать в качестве клавиш выбора ТВ программ.

- 1 В меню **Настройка REGZA-LINK** с помощью кнопки **▼** выберите параметр **Передача сигналов клавиш**, а затем нажмите кнопку **OK**.
- 2 С помощью кнопки **▲** или **▼** выберите соответствующий режим HDMI.
- 3 Нажмите кнопку **◀** или **▶**, чтобы выбрать значение **Вкл**.

## Выбор источника входа для функции REGZA-LINK

Если устройство REGZA-LINK с возможностью переключения на сигнал HDMI (например, усилитель аудио/видео) подсоединено к входу HDMI, можно выбрать другое устройство REGZA-LINK, подсоединенное к главному в списке источников входа устройству HDMI.

- 1 Нажмите **↻**, чтобы отобразить на экране список доступных источников входного сигнала.
- 2 Нажмите кнопку **▼**, чтобы выбрать требуемый источник входа с значком REGZA-LINK.
- 3 Нажмите кнопку **▶**, чтобы отобразить второй экран выбора со списком подключенного оборудования REGZA-LINK.

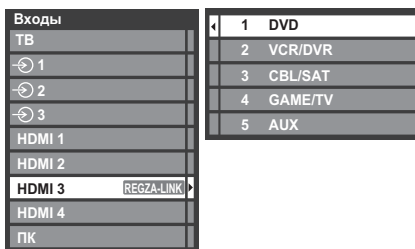

- 4 С помощью кнопок **▲** или **▼** выберите требуемый источник входа, а затем нажмите кнопку **OK**.

### ПРИМЕЧАНИЕ:

- Возможности этих функций зависят от подсоединенного устройства.
- При выборе источника входа REGZA-LINK во всплывающем окне могут автоматически включиться некоторые устройства REGZA-LINK.
- При включении телевизора требуется несколько минут, чтобы в списке отобразился значок REGZA-LINK. При извлечении кабеля HDMI значок исчезнет из списка также через несколько минут.
- При замене кабеля HDMI подключенного оборудования в меню настройки REGZA-LINK для параметра **Вкл. REGZA-LINK**, возможно, потребуется снова установить значение **Вкл**.
- При переключении кабеля HDMI подключенного устройства или изменении настройки устройства HDMI, установите для параметра **Вкл. REGZA-LINK** в меню настройки REGZA-LINK вместо значения **Выкл** значение **Вкл**.

## Управление устройством REGZA-LINK

Переключив телевизионный пульт дистанционного управления в режим REGZA-LINK, с его помощью можно управлять подключенным устройством REGZA-LINK, которое используется.

Для управления источником входного сигнала REGZA-LINK сначала выберите требуемое оборудование REGZA-LINK, выделив соответствующий источник входного сигнала.

- 1 Нажмите кнопку **QUICK**, чтобы открыть **Быстрое меню**.
- 2 С помощью кнопок **▲** или **▼** выберите значение **Управление по REGZA-link** и нажмите **OK**.

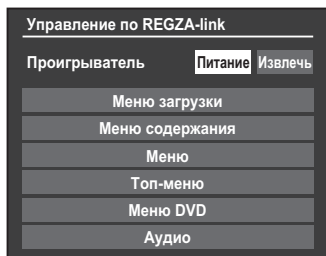

- 3 Нажмите кнопку **▲** или **▼**, чтобы выбрать опции управления устройством, и нажмите кнопку **OK**.

**ПРИМЕЧАНИЕ:** Доступные функции зависят от подключенного оборудования. См. руководства по эксплуатации подключенного оборудования.

## Воспроизведение одним касанием REGZA-LINK

При включении подключенного оборудования функция REGZA-LINK автоматически определит телевизор посредством выбора входа. Если телевизор находится в режиме ожидания, он автоматически включится.

Эти функции можно включать или отключать в меню Настройка REGZA-LINK (см. стр. 93).

### ПРИМЕЧАНИЕ:

- Даже если отображается меню оборудования, на телевизоре автоматически отобразится источник входа.
- Работа этой функции зависит от подключенного оборудования и состояния телевизора.

## Режим ожидания системы REGZA-LINK

При выключении телевизора (перевод в режим ожидания) на все устройства REGZA-LINK, подключенные к телевизору, отправляется сообщение с командой выключения (перехода в режим ожидания).

Эти функции можно включать или отключать в меню Настройка REGZA-LINK (см. стр. 93).

**ПРИМЕЧАНИЕ:** Работа этой функции зависит от подключенного оборудования и состояния телевизора.

## Управление звуком системы REGZA-LINK

*С помощью пульта дистанционного управления телевизора можно настроить или отключить звук динамиков, подключенных к телевизору через усилитель аудио/видео.*

- 1 В меню **Настройка REGZA-LINK** для параметра **Настройка динамиков** установите значение **Усилитель**.
- 2 Подтвердите, что подсоединенное устройство REGZA-LINK (например, DVD-проигрыватель и т.д.) выбрано для усилителя аудио/видео в качестве источника входа.

### ПРИМЕЧАНИЕ:

- Возможности этих функций зависят от подсоединенного устройства.
- При включении усилителя аудио/видео измените источник входа или настройте уровень громкости. Звук будет выводиться через громкоговорители усилителя аудио/видео, даже если выбраны **ТВ динамики**. Чтобы звук выводился через громкоговорители телевизора, выключите и снова включите его.
- Эта функция может быть недоступна, если работает усилитель аудио/видео.

## ПК Toshiba, совместимый с REGZA-LINK

При подключении к ПК Toshiba, совместимому с функцией REGZA-LINK, выполняется автоматическая настройка широкоэкранного формата и параметров изображения.

**ПРИМЕЧАНИЕ:** Работа этой функции зависит от состояния подключенного оборудования.

## Использование функции телевизора MHL

Вы можете использовать следующие функции путем соединения порта HDMI 4 телевизора и порта USB мобильных телефонов и т.д. с помощью кабеля MHL.

- Зарядка мобильного телефона от телевизора
- Двухстороннее дистанционное управление между телевизором и мобильным телефоном
- Вывод видео/аудио сигналов с мобильного телефона

**ПРИМЕЧАНИЕ:** Эти функции могут быть недоступны в зависимости от подключенного оборудования.

### Подключение MHL-совместимого устройства

Подключите устройство к порту HDMI 4 на телевизоре с помощью кабеля MHL (не прилагается).

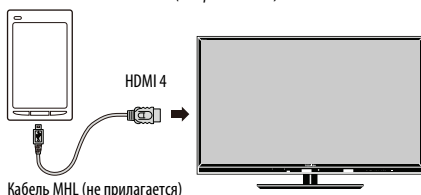

- При подключении MHL-совместимого устройства к порту HDMI 4 на телевизоре с помощью кабеля MHL, зарядка начнется автоматически.

**ПРИМЕЧАНИЕ:** Не подключайте MHL-совместимое устройство к любому порту, кроме порта HDMI 4.

### Управление MHL-совместимым устройством

При подключении MHL-совместимого устройства к порту HDMI 4 на телевизоре, вход автоматически переключится на порт HDMI 4. Управляйте устройством с помощью пульта дистанционного управления для телевизора. Для отображения фотографий выберите фотографии с помощью кнопок ▲▼◀▶ и нажмите кнопку **OK**. Для воспроизведения видеозаписи нажмите кнопку ▶ (воспроизведение).

В зависимости от подключенного MHL-совместимого устройства может быть возможно выполнение операций с устройства.

### Настройка MHL

Выберите, будет ли вход автоматически переключаться на порт HDMI 4 при подключении MHL-совместимого устройства.

- 1 Нажмите кнопку **MENU** / ◀▶, чтобы выделить значок **Настройка**.
- 2 Нажмите кнопку ▲ / ◀▶, чтобы выделить значок **Предпочтения**, и нажмите кнопку **OK**.
- 3 Нажмите кнопку ▲ или ▼, чтобы выбрать параметр **Настройка MHL**, и нажмите кнопку **OK**.
- 4 Нажмите кнопку ◀▶ или ▶, чтобы выбрать значение **Вкл** или **Выкл**.



## Службы телетекста

В данном телевизоре память многостраничного телетекста загружается за несколько секунд. Имеется два **режима** просмотра телетекста – **Авто**, обеспечивающий быстрый просмотр **Fasttext**. А также режим **список**, в котором хранятся четыре избранных страницы.

### Выбор режимов

*Набор символов телетекста будет выбран автоматически с учетом настройки языка в меню **Настройка**.*

- 1 Нажмите кнопку **MENU** / ◀ / ▶ / ▶, чтобы выделить значки **Настройка** / **Предпочтения**, и нажмите кнопку **OK**.
- 2 Нажмите кнопку ▲ или ▼, чтобы выбрать параметр **Телетекст**, а затем нажмите кнопку ◀ или ▶, чтобы выбрать значение **Авто** или **список**.

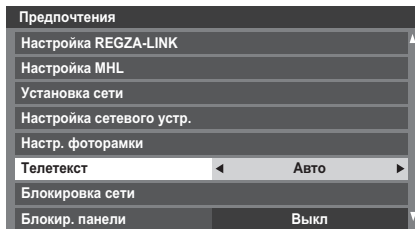

### Текстовая информация

#### Кнопка **TEXT**:

Для просмотра служб телетекста нажмите кнопку **TEXT**. Нажмите ее снова для наложения текста на обычное вещательное изображение и еще раз для возврата к обычному просмотру. Переключение каналов возможно только после отмены телетекста.

Первая отображаемая страница телетекста является *начальной* страницей.

Любую страницу текста можно открыть путем ввода 3-значного номера страницы, нажатием цветных кнопок или кнопки **P↵** для перехода к следующей странице и кнопки **P↶** - для возврата к предыдущей странице.

#### Дополнительные страницы

Страницы на экране будут динамически обновляться по мере получения дополнительных страниц.

При открытии страницы, содержащей дополнительные страницы, эти дополнительные страницы будут автоматически отображаться одна за другой. Чтобы прекратить автоматическую смену дополнительных страниц, нажмите ◀ или ▶.

После выбора просматриваемой дополнительной страницы она будет выделена, и, по мере загрузки телевизором других дополнительных страниц, цвет номеров будет меняться. Это указывает на то, что эти страницы уже загружены.

Эти дополнительные страницы будут доступны для просмотра, пока не будет выбрана другая страница или же другой канал в режиме обычного просмотра телевизионных программ.

### Переход по страницам с использованием режима "Авто"

При наличии возможности быстрого просмотра **Fasttext** в нижней части экрана появятся четыре цветных заголовка.

Для доступа к одному из четырех данных разделов нажмите соответствующую цветную кнопку на пульте дистанционного управления.

Для получения более подробной информации о конкретных системах телетекста см. вещательную индексную страницу телетекста или проконсультируйтесь с местным продавцом продукции Toshiba.

### Переход по страницам с использованием режима LIST

Четыре цветных варианта выбора в нижней части экрана являются номерами – 100, 200, 300 и 400, которые запрограммированы в памяти телевизора. Для просмотра этих страниц нажимайте соответствующие цветные кнопки.

Для смены этих сохраненных страниц нажмите соответствующую цветную кнопку и введите 3-значный номер. Номер в левой верхней части экрана сменится и будет выделен цветом.

Нажмите кнопку **OK** для сохранения изменений. **При каждом нажатии кнопки OK все четыре номера страниц, отображенные в нижней части, будут сохранены, а предыдущие - стерты.**

Если кнопка **OK** не была нажата, при смене канала выбор не будет сохранен.

Для просмотра других страниц можно вводить 3-значный номер страницы – но НЕ нажимайте кнопку **OK**, иначе эти страницы будут сохранены.

## Кнопки управления

Ниже приводится справочная информация, относящаяся к функциям кнопок телетекста на пульте дистанционного управления.

### **Отображение индексной/начальной страницы:**

Нажмите  для доступа к индексной/начальной странице. Вид отображаемой страницы зависит от телевизионной компании.



### **ТЕХТ** Отображение страницы текста:

Нажмите кнопку **ТЕХТ** для отображения телетекста. Нажмите ее снова для наложения текста на обычное изображение. Нажмите кнопку еще раз для возврата к обычному просмотру телевизора. Смена каналов будет возможна только после выполнения последнего действия.

### **Отображение скрытого текста:**

Для открытия ответов на вопросы викторин и на страницах юмора нажмите кнопку .



### **Удержание желаемой страницы:**

Иногда это удобно для удержания страницы телетекста. Нажмите  и в левой верхней части экрана появится обозначение . Страница будет удерживаться на экране до повторного нажатия кнопки.

### **Увеличение размера телетекста на экране:**

Нажмите  один раз для увеличения верхней половины страницы; при повторном нажатии увеличивается нижняя половина страницы. Нажмите кнопку еще раз, чтобы вернуться к нормальному размеру.

### / **Выбор страницы при просмотре обычного изображения:**

Введите номер страницы, затем нажмите  / . Отобразится обычное изображение. На готовность страницы указывает изменение цвета ее номера в верхней части экрана телевизора. Нажмите **ТЕХТ** для просмотра страницы.

#### *Отображение экстренных (информационных) сообщений:*

Выберите страницу экстренных сообщений для выбранной службы телетекста (см. индексную страницу службы телетекста). Экстренные сообщения будут отображаться во время их передачи вещательной станцией.

 **Не забудьте отключить телетекст перед сменой каналов – для этого дважды нажмите кнопку ТЕХТ.**

## Вопросы и Ответы

Ниже приводятся ответы на некоторые распространенные вопросы.

### **В** Почему нет звука или изображения?

**О** Проверьте, находится ли телевизор в режиме ожидания. Проверьте подключение сетевого штепселя и все остальные подключения к электросети.

### **В** Изображение есть, однако цвета слишком тусклые или в изображении отсутствуют цвета. Почему?

**О** При использовании **внешнего** источника, например видеокассеты с изображением плохого качества, иногда можно добиться некоторых улучшений. По умолчанию для цвета задан параметр **Авто**, позволяющий автоматически использовать оптимальную систему цветности.

Проверка выбора оптимальной системы цветности:

**1** Во время воспроизведения внешнего источника в меню **Настройка системы** выберите **Система цветности**.

Настройка системы	
Язык меню	Англ
Страна	Германия
Система цветности	Авто

**2** С помощью кнопки ◀ или ▶ выберите одно из следующих значений: **Авто**, **PAL**, **SECAM**, **NTSC4.43** или **NTSC3.58**.

### **В** Почему на экране нет изображения при воспроизведении видеокассеты или DVD-диска?

**О** Убедитесь, что к телевизору подключено устройство записи или DVD-проигрыватель, как показано на стр. 12, затем выберите правильный вход с помощью кнопки

### **В** Почему есть изображение, но нет звука?

**О** Проверьте все соединения кабелей. Возможно, звук не принимается или имеет недопустимый формат. Убедитесь, что уровень громкости не является минимальным и не отключен ли звук. Проверьте настройки совмещенного звука.

### **В** Что еще может быть причиной плохого изображения?

**О** Помехи или слабый сигнал. Попробуйте выбрать другую телевизионную станцию. **Ручная точная настройка** также может помочь в данной ситуации.

**1** Выберите меню **ATV Ручная Настройка**. Выделите станцию и нажмите **OK**. Затем нажмите , чтобы выбрать **Ручная точная настройка**.

**2** Для получения оптимального изображения и звука воспользуйтесь кнопкой или . Нажмите **OK**, затем **EXIT**.

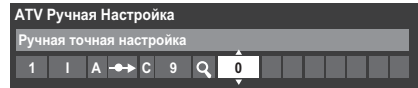

### **В** Почему не работают элементы управления телевизора?

**О** Убедитесь, что для параметра **Блокир. панели** не установлено значение **Вкл.**

### **В** Почему не работает пульт дистанционного управления?

**О** Убедитесь в том, что батарейки не разряжены и установлены с соблюдением правильной полярности.

### **В** Почему заблокирован цифровой канал?

**О** Канал был заблокирован с помощью функции **Опции канала** (см. раздел "Настройки цифрового режима – параметры канала").

### **В** Почему некоторые цифровые каналы, распространяемые по подписке, недоступны?

**О** Необходимо обновить подписку. Обратитесь к поставщику услуг.

### **В** Почему звуковая дорожка на английском языке, если выбран другой язык звуковой дорожки?

**О** Эта программа в настоящий момент транслируется только на английском языке.

### **В** Почему в режиме DTV отсутствует или выдается неправильный звук?

**О** Нажмите /D, чтобы проверить, не выбран ли параметр плохой слышимости.

**В** Что такое DVB-T?

**О** Цифровое телевидение, передаваемое по обычной телевизионной антенне.

**В** Что такое DVB-C?

**О** Цифровое телевидение, передаваемое по кабелю.

**В** Как выбрать канал радио?

**О** Нажмите кнопку **TV** на пульте дистанционного управления и выберите пункт **DTV Радио**. Кроме того, для выбора можно воспользоваться ПРОГРАММОЙ ПЕРЕДАЧ.

**В** Что делать, если вы забыли PIN-код?

**О** Используйте главный PIN-код 1276, затем измените его на свой собственный. Чтобы ввести PIN-код, выберите **Настр. родительск. PIN-кода** в меню **DTV уст.**. Чтобы никто не смог воспользоваться главным PIN-кодом, не оставляйте Руководство пользователя на видном месте.

**В** Почему в режиме ПК на экране отображаются вертикальные полосы?

**О** Возможно, требуется настроить параметр **Частота синхросигнала**. В меню **Установки дисплея** выберите пункт **Настройки ПК**, выделите параметр **Частота синхросигнала** и произведите настройку, пока полосы не исчезнут.

**В** Почему в режиме ПК на экране отображаются горизонтальные полосы и/или размытые изображения?

**О** Возможно, требуется настроить параметр **Фаза синхросигнала**. В меню **Установки дисплея** выберите пункт **Настройки ПК**, выделите параметр **Фаза синхросигнала** и произведите настройку, пока изображения не станут четкими.

**В** Почему когда выбраны цифровые субтитры, они не отображаются на экране?

**О** Телевизионная компания в настоящий момент не передает субтитры.

**В** Почему возникают проблемы с аналоговым телетекстом?

**О** Хорошая работа служб телетекста зависит от мощного устойчивого сигнала вещания. Для этого обычно требуется наружная антенна. Если текст не читается или искажен, проверьте антенну. Перейдите на основную индексную страницу службы телетекста и найдите **Руководство пользователя**. В нем более подробно описаны основные функции телетекста. Если требуется дополнительная информация по использованию телетекста, см. раздел, где описывается телетекст.

**В** Почему при наличии номера страницы в верхней части экрана отсутствует текст?

**О** Текст выбран, но информация телетекста в данный момент недоступна из источника.

**В** Почему при воспроизведении источника NTSC цвета отображаются неправильно?

**О** Подсоедините источник с помощью кабеля SCART и начните воспроизведение. Выберите **Система цветности** в меню **Настройка системы**.

**1** Установите для параметра "Цвет" значение **Авто** и выйдите из меню.

**2** Откройте меню **Изображение** и настройте тон.

**В** Почему устройства, подсоединенные посредством интерфейса HDMI, работают некорректно?

**О** Убедитесь, что используются кабели с логотипом HDMI  (см. стр. 13).

Некоторые источники с интерфейсом HDMI ранних версий могут некорректно работать с новыми телевизорами, поддерживающими HDMI, в связи с принятием нового стандарта. Попробуйте установить для параметров HDMI (**Включение типа контента** и **INSTAPORT™**) значение **Выкл.**

**В** Почему устройства, подсоединенные посредством MHL, работают некорректно?

**О** Выключите телевизор и выньте шнур питания, затем вставьте шнур в розетку и снова включите телевизор. Выключите источник питания MHL и снова включите его.

**В** Почему не работает устройство REGZA-LINK?

**О** Если после изменения настроек подсоединенного устройства REGZA-LINK оно работает некорректно, выключите телевизор и отсоедините шнур питания от сети, затем подсоедините шнур питания обратно и включите телевизор. Отсоедините кабель HDMI устройства REGZA-LINK и подключите снова.

**В** Почему после отсоединения устройства на экране отображается логотип REGZA-LINK?

**О** После отсоединения устройства REGZA-LINK логотип исчезнет приблизительно через одну минуту.

**В** Почему не работают сетевые устройства?

**О** Сетевые кабели не подключены или подключены неправильно. Подключите все кабели (см. стр. 16). Убедитесь, что введен правильный сетевой адрес (см. стр. 51).

## **В** Почему не работает функция медиаплеера?

- О** Убедитесь, что все устройства подключены правильно. При использовании соединения концентратора USB возможно появление ошибок. При использовании сервера DLNA CERTIFIED™ проверьте настройки домашней сети.

## **В** Почему не выводятся 3D-изображения?

- О** Убедитесь в отсутствии предметов, блокирующих прием сигналов инфракрасным приемником телевизора и 3D-очков. В случае потери на 5 минут передаваемого инфракрасного сигнала между телевизором и 3D-очками, питание 3D-очков автоматически выключается.

## **В** Почему не включается питание 3D-очков?

- О** Зарядите аккумулятор.

## **В** Почему не работает жесткий диск USB?

- О** Зарегистрируйте жесткий диск USB. Используйте порт USB 2 для подключения жесткого диска USB. Функция жесткого диска USB может не поддерживаться в вашей стране/регионе.

## **В** Что означают индикаторы на передней панели телевизора?

- О** См. таблицу ниже.

## Прочие неисправности

Если неисправность телевизора не описана в разделе Вопросы и ответы или рекомендуемые действия не принесли результата, выполните следующее:



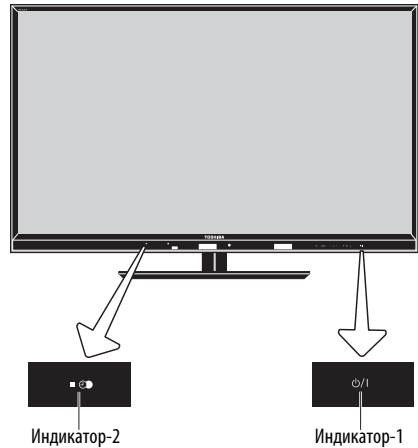





- 1 Выключите телевизор. Включите его через 30 секунд.
- 2 Выключите телевизор и отсоедините кабель питания от розетки. Через 1 минуту подсоедините кабель питания к розетке и включите телевизор.
- 3 Выполните процедуру возврата к заводским настройкам по умолчанию (см. стр. 87).



Индикация		Состояние	Решение
Индикатор-1	Индикатор-2		
Синий	Оранжевый	Питание включено Установлен таймер программы Таймер программ (запись) и запись НЕ работают	—
Синий	Красный	Питание включено Таймер программ (запись) и запись работают	—
Синий	НЕ ГОРИТ	Питание включено Таймер программы не установлен Таймер программ (запись) и запись НЕ работают	—
Красный	Оранжевый	Питание выключено (режим ожидания) Установлен таймер программы Таймер программ (запись) и запись НЕ работают	—
Красный	Красный	Питание выключено (режим ожидания) Таймер программ (запись) и запись работают	—
Красный	НЕ ГОРИТ	Питание выключено (режим ожидания) Таймер программы не установлен Таймер программ (запись) и запись НЕ работают	—

Индикация		Состояние	Решение
Индикатор-1	Индикатор-2		
НЕ ГОРИТ	Зеленый (мигает)	Ненормальная работа электрической шины.	Выкл. телевизор и отсоедините кабель питания от розетки. Снова подсоедините кабель питания и включите телевизор.
Красный (мигает)	НЕ ГОРИТ	Ненормальная работа сторожевого таймера.	
Синий (мигает)	НЕ ГОРИТ	Вентилятор не работает. (если это возможно)	—
Оранжевый	Зеленый	Для обслуживания Выполняется обновление ПО	—
Красный	НЕ ГОРИТ	Для обслуживания Обновление ПО не удалось	—
Синий	НЕ ГОРИТ	Для обслуживания Обновление ПО успешно завершено	—

## Информация о лицензиях

-  Изготовлено по лицензии компании *Dolby Laboratories*.  
 *Dolby* и знак в виде двойной буквы *D* являются товарными знаками компании *Dolby Laboratories*.
-  *HDMI*, логотип *HDMI* и *High-Definition Multimedia Interface* являются товарными знаками или зарегистрированными товарными знаками *HDMI Licensing, LLC*.
- INSTAPORT™* и логотип *INSTAPORT* являются товарными знаками компании *Silicon Image, Inc.* в США и других странах.
- YouTube* и логотип *YouTube* являются товарными знаками *Google Inc.*
- В этом изделии используется браузер *NetFront Browser* компании *ACCESS CO., LTD.*
-  *ACCESS*, the *ACCESS logo* and *NetFront* are trademarks or registered trademarks of *ACCESS CO., LTD.* in the United States, Japan and other countries.  
 © 2010 *ACCESS CO., LTD.* All rights reserved.  
 This software is based in part on the work of the *Independent JPEG Group*.
-  Браузер *Opera®* от компании *Opera Software ASA*. Авторское право 1995-2010 *Opera Software ASA*. Все права сохранены.  
 Для получения более подробной информации см. <http://www.opera.com>
- В данном устройстве используется программное обеспечение *Adobe® Flash® Player*, на которое распространяется лицензия *Adobe Systems Incorporated*. © *Adobe Systems Incorporated*, 1995-2009. Все права защищены. *Adobe* и *Flash* являются товарными знаками *Adobe Systems Incorporated*.
-  *DivX®*, *DivX Certified®*, *DivX Plus™ HD* а также все соответствующие логотипы являются товарными знаками корпорации *DivX, Inc.* и используются по лицензии.  
 Защищено одним или несколькими из следующих патентов США: 7,295,673; 7,460,668; 7,515,710; 7,519,274
-  *MHL*, логотип *MHL* и *Mobile High-Definition Link* являются товарными знаками или зарегистрированными товарными знаками *MHL licensing, LLC*.
- DVB* является зарегистрированным товарным знаком *DVB Project*.
- DLNA®*, логотип *DLNA®* и *DLNA CERTIFIED™* являются товарными знаками, знаками обслуживания или знаками сертификации компании *Digital Living Network Alliance*.
- MPEG Layer-3 audio coding technology* licensed from *Fraunhofer IIS and Thomson*.
-  Технология *Audyssey EQ*
- Изготовлено по лицензии *Audyssey Laboratories*. Находится на рассмотрении выдачи патента в США и других странах. *Audyssey EQ* является зарегистрированным товарным знаком *Audyssey Laboratories*. *Audyssey EQ* работает на основе той же технологии, что и *Audyssey MultEQ*, используемой для автоматической коррекции акустики в помещении. *Audyssey EQ* использует фильтры временных интервалов для коррекции характеристик, присущих головкам и корпусам динамиков, и калибрует их с учетом акустических характеристик в типовом окружении прослушивания.
- Hybrid TV Standard* осуществляется в соответствии с *ETSI TS 102 796 v1.1.1*.

**Чистка экрана и корпуса...**

Выключите питание телевизора и протрите экран и корпус мягкой сухой тканью. **Не рекомендуется** использовать какие-либо чистящие средства или растворители, так как это может повредить экран или корпус.

**Утилизация...**

Следующая информация предназначена только для стран-членов ЕС.

**Утилизация изделий**

Символ перечеркнутого мусорного бака с колесами указывает на то, что изделия необходимо сдавать и утилизировать отдельно от домашних отходов. Встроенные батареи и аккумуляторы можно утилизировать вместе с другими отходами. Они будут отсортированы в специальных центрах по утилизации отходов.

Черная полоса указывает на то, что изделие поступило в продажу после 13 августа, 2005 года.

Участвуя в дифференцированном сборе изделий и батарей, Вы помогаете обеспечить надлежащую утилизацию изделий и батарей и, тем самым, способствуете предотвращению потенциально опасного воздействия на окружающую среду и здоровье человека.

За более подробной информацией о программах сбора и переработки отходов в вашей стране обращайтесь в местное подразделение нашей компании или в магазин, в котором был приобретен продукт.

**Утилизация батарей и/или аккумуляторов**

Символ перечеркнутого мусорного бака указывает на то, что батареи и/или аккумуляторы следует собирать и утилизировать отдельно от прочих бытовых отходов.

Если батарея или аккумулятор содержит больше свинца (Pb), ртути (Hg) и/или кадмия (Cd), чем указано в Директиве по батареям и аккумуляторам (2006/66/EC), то под перечеркнутым символом мусорной корзины будет расположен символ свинца (Pb), ртути (Hg) и/или кадмия (Cd).

Принимая участие в раздельном сборе аккумуляторов и батарей для утилизации, вы способствуете проведению их утилизации должным образом, тем самым помогая предотвратить потенциальное негативное воздействие на окружающую среду и человеческое здоровье.

За более подробной информацией о программах сбора и переработки отходов в вашей стране обращайтесь в местное подразделение нашей компании или в магазин, в котором был приобретен продукт.



Hg Cd Pb

## Информация

**Перед подключением внешнего оборудования выключите питание всех устройств. Если устройство не оснащено выключателем питания, выньте шнур питания из электрической розетки.**

Информация о сигналах для 15-контактного разъема Mini D-sub

№ контакта	Название сигнала	№ контакта	Название сигнала	№ контакта	Название сигнала
1	R	6	Земля	11	HP
2	G	7	Земля	12	HP
3	B	8	Земля	13	Г-синх
4	HP*	9	HP	14	В-синх
5	Земля	10	Земля	15	HP

\* HP = не подключен

Поддерживаемые сигналы ПК, поступающие на разъем PC

Вход ПК на этом телевизоре принимает только форматы сигналов, совместимые с VESA-DMT, как показано в таблице ниже. Так как входные сигналы некоторых ПК отличаются от значений разрешения и частоты, приведенных в таблице ниже, может произойти следующее: неправильное отображение, неверное определение формата, неправильное положение изображения, мутность или дрожание изображения. В этом случае необходимо настроить формат изображения на ПК в соответствии с сигналом из таблицы ниже.

Формат	Разрешение	Частота кадров	Частота строк	Тактовая частота пикселей	Стандарт VESA (DMT)
VGA	640 × 480	59,940 Гц	31,469 кГц	25,175 МГц	●
		72,809 Гц	37,861 кГц	31,500 МГц	●
		75,000 Гц	37,500 кГц	31,500 МГц	●
SVGA	800 × 600	56,250 Гц	35,156 кГц	36,000 МГц	●
		60,317 Гц	37,879 кГц	40,000 МГц	●
		72,188 Гц	48,077 кГц	50,000 МГц	●
		75,000 Гц	46,875 кГц	49,500 МГц	●
XGA	1024 × 768	60,004 Гц	48,363 кГц	65,000 МГц	●
		70,069 Гц	56,476 кГц	75,000 МГц	●
		75,029 Гц	60,023 кГц	78,750 МГц	●
WXGA	1280 × 768	59,995 Гц	47,396 кГц	68,250 МГц	●
		59,870 Гц	47,776 кГц	79,500 МГц	●
		74,893 Гц	60,289 кГц	102,250 МГц	●
	1360 × 768	60,015 Гц	47,712 кГц	85,500 МГц	●
SXGA	1280 × 1024	60,020 Гц	63,981 кГц	108,000 МГц	●
		75,025 Гц	79,976 кГц	135,000 МГц	●



## Поддерживаемые видеосигналы и сигналы ПК, поступающие на разъемы HDMI

Входы HDMI на этом телевизоре работают только с форматами сигналов VGA, SVGA, XGA, WXGA и SXGA, совместимыми со стандартом VESA, как показано в таблице ниже. Так как входные сигналы некоторых ПК, а также устройств HDMI или DVI отличаются от значений разрешения и частоты, приведенных в таблице ниже, может произойти следующее: неправильное отображение, неверное определение формата, неправильное положение изображения, мутность или дрожание изображения.

В этом случае необходимо настроить формат изображения на ПК, устройстве HDMI или DVI в соответствии с сигналом из таблицы ниже.

Формат	Разрешение	Частота кадров	Частота строк	Тактовая частота пикселей	Стандарт VESA
480i	720 × 480i	59,940/60,000 Гц	15,734/15,750 кГц	27,000/27,027 МГц	
576i	720 × 576i	50,000 Гц	15,625 кГц	27,000 МГц	
480p	720 × 480p	59,940/60,000 Гц	31,469/31,500 кГц	27,000/27,027 МГц	
576p	720 × 576p	50,000 Гц	31,250 кГц	27,000 МГц	
1080i	1920 × 1080i	59,940/60,000 Гц	33,716/33,750 кГц	74,176/74,250 МГц	
1080i	1920 × 1080i	50,000 Гц	28,125 кГц	74,250 МГц	
720p	1280 × 720p	59,940/60,000 Гц	44,955/45,000 кГц	74,176/74,250 МГц	
720p	1280 × 720p	50,000 Гц	37,500 кГц	74,250 МГц	
1080p	1920 × 1080p	59,940/60,000 Гц	67,433/67,500 кГц	148,352/148,500 МГц	
1080p	1920 × 1080p	50,000 Гц	56,250 кГц	148,500 МГц	
1080p	1920 × 1080p	24,000 Гц	27,000 кГц	74,250 МГц	
VGA	640 × 480	59,940/60,000 Гц	31,469/31,500 кГц	25,175/25,200 МГц	●
		72,809 Гц	37,861 кГц	31,500 МГц	●
		75,000 Гц	37,500 кГц	31,500 МГц	●
SVGA	800 × 600	56,250 Гц	35,156 кГц	36,000 МГц	●
		60,317 Гц	37,879 кГц	40,000 МГц	●
		72,188 Гц	48,077 кГц	50,000 МГц	●
		75,000 Гц	46,875 кГц	49,500 МГц	●
XGA	1024 × 768	60,004 Гц	48,363 кГц	65,000 МГц	●
		70,069 Гц	56,476 кГц	75,000 МГц	●
		75,029 Гц	60,023 кГц	78,750 МГц	●
WXGA	1280 × 768	59,995 Гц	47,396 кГц	68,250 МГц	●
		59,870 Гц	47,776 кГц	79,500 МГц	●
		74,893 Гц	60,289 кГц	102,250 МГц	●
	1360 × 768	60,015 Гц	47,712 кГц	85,500 МГц	●
SXGA	1280 × 1024	60,020 Гц	63,981 кГц	108,000 МГц	●
		75,025 Гц	79,976 кГц	135,000 МГц	●

## Медиаплеер поддерживает формат

Медиаплеер	Медиаформат	Расширение файла	Видео/аудио кодек	USB	DMS	Примечание
Фото	JPEG	.jpg .jpeg	JPEG	Да	Да	<b>&lt;USB&gt;</b> <b>Совместимость данных:</b> JPEG Exif вер. 2.2 <b>Максимальное отображаемое разрешение:</b> 4096 × 4096 (аппаратное декодирование) 16384 × 16384 (программное декодирование) <b>Максимальный размер файла фотографии:</b> 9 МБ <b>Максимальное число файлов:</b> 2000 в каждой папке <b>&lt;DMS&gt;</b> <b>Совместимость данных:</b> JPEG Exif вер.1.x или более поздней, JFIF 1.02a <b>Максимальное разрешение фотографии:</b> 4096 × 4096 <b>Максимальный размер файла фотографии:</b> 6 МБ <b>Максимальное число файлов:</b> 2000 в каждой папке
	MPO	.mpo	JPEG	Да	Нет	
Кино	MPEG-2 PS MPEG-2 TS	.mpg .mpeg .ts	Видео) MPEG-1 Video	Да	Нет	<b>&lt;USB&gt;</b> <b>Максимальное число файлов:</b> 2000 в каждой папке <b>&lt;DMS&gt;</b> <b>Максимальное число файлов:</b> 2000 в каждой папке *) Некоторые файлы, возможно, не удастся воспроизвести. *) Обычное воспроизведение и воспроизведение дорожек может быть недоступно в зависимости от содержимого. *) Внешние субтитры DivX не поддерживаются.
			Видео) MPEG-2 Video H.264 (MPEG-4 AVC)	Да	Да	
			Аудио) MPEG-1 Layer1 MPEG-1 Layer2 MPEG-2 Layer2 Dolby Digital (AC-3) L-PCM (Только MPEG-2 PS)	Да	Да	
			Аудио) Dolby Digital Plus AAC HE AAC	Да	Нет	
	MP4	.mp4 .m4v	Видео) H.264 (MPEG-4 AVC)	Да	Да	
			Аудио) AAC	Да	Да	
			Аудио) HE AAC Dolby Digital (AC-3) Dolby Digital Plus	Да	Нет	
	AVI DivX DivX Plus HD	.avi .divx .div	Видео) DivX (3,4,5,6)	Да	Нет	
			Аудио) Dolby Digital (AC-3) MPEG-1 Layer 2 MPEG-1 Layer 3	Да	Нет	
	MKV DivX Plus HD	.mkv	Видео) H.264	Да	Нет	
			Аудио) AAC HE AAC Dolby Digital (AC-3) MPEG-1 Layer 3	Да	Нет	
	ASF	.asf .wmv	Видео) VC-1	Да	Нет	
			Аудио) WMA	Да	Нет	
AVCHD	.mts .m2ts	Видео) H.264 (MPEG-4 AVC)	Да	Да		
		Аудио) Dolby Digital (AC-3)	Да	Да		
Музыка	MP3	.mp3	Аудио) MPEG-1 Audio Layer-3 MPEG-2 Audio Layer-3 MPEG-2.5 Audio Layer-3	Да	Да	<b>&lt;USB&gt;</b> <b>Максимальное число файлов:</b> 2000 в каждой папке <b>&lt;DMS&gt;</b> <b>Максимальное число файлов:</b> 2000 в каждой папке *) Некоторые файлы, возможно, не удастся воспроизвести.
	MP4	.mp4 .m4a	Аудио) AAC	Да	Нет	
			Аудио) HE AAC	Да	Нет	
	WMA	.wma	Аудио) WMA	Да	Нет	
L-PCM		Аудио) L-PCM	Нет	Да		

## Поддерживаемые форматы 3D (HDMI)

Разрешение	Соотношение сторон	Частота кадров	Частота строк	Тактовая частота пикселей	Структура 3D
720 × 480p	16:9	59,940/60,000 Гц	31,469/31,500 кГц	27,000/27,027 МГц	Горизонтальный формат 3D (полный экран)
					Горизонтальный формат 3D (половина экрана)
					Вертикальный 3D формат
720 × 576p	16:9	50,000 Гц	31,250 кГц	27,000 МГц	Горизонтальный формат 3D (полный экран)
					Горизонтальный формат 3D (половина экрана)
					Вертикальный 3D формат
1280 × 720p	16:9	59,940/60,000 Гц	90,0/89,91 кГц	148,352/148,500 МГц	3D поворот кадров
			44,955/45,000 кГц	74,176/74,250 МГц	Горизонтальный формат 3D (половина экрана)
		50,000 Гц	75,000 кГц	148,500 МГц	3D поворот кадров
					37,500 кГц
			Вертикальный 3D формат		
				Вертикальный 3D формат	
1920 × 1080i	16:9	59,940/60,000 Гц	33,716/33,750 кГц		74,176/74,250 МГц
				Вертикальный 3D формат	
		50,000 Гц	28,125 кГц	74,250 МГц	Горизонтальный формат 3D (половина экрана)
					Вертикальный 3D формат
1920 × 1080p	16:9	24,000 Гц	54,000 кГц	148,500 МГц	3D поворот кадров
			27,000 кГц	74,250 МГц	Горизонтальный формат 3D (половина экрана)
		30,000 Гц	67,433/67,500 кГц	148,352/148,500 МГц	Вертикальный 3D формат
					33,716/33,750 кГц
		Горизонтальный формат 3D (половина экрана)			
			Вертикальный 3D формат		
		50,000 Гц		56,250 кГц	148,500 МГц
			Вертикальный 3D формат		
59,940/60,000 Гц	67,433/67,500 кГц	148,352/148,500 МГц	Горизонтальный формат 3D (половина экрана)		
			Вертикальный 3D формат		

## Поддерживаемые форматы 3D (DTV)

Видеоформат	Соотношение сторон	Частота кадров	Структура 3D
480i, 480p	16:9	59,940/60,000 Гц	Горизонтальный формат 3D (половина экрана)
			Вертикальный 3D формат
576i, 576p	16:9	50,000 Гц	Горизонтальный формат 3D (половина экрана)
			Вертикальный 3D формат
720p	16:9	59,940/60,000 Гц	Горизонтальный формат 3D (половина экрана)
			Вертикальный 3D формат
		50,000 Гц	Горизонтальный формат 3D (половина экрана)
			Вертикальный 3D формат
1080i	16:9	59,940/60,000 Гц	Горизонтальный формат 3D (половина экрана)
			Вертикальный 3D формат
		50,000 Гц	Горизонтальный формат 3D (половина экрана)
			Вертикальный 3D формат
1080p	16:9	24,000 Гц	Горизонтальный формат 3D (половина экрана)
			Вертикальный 3D формат
		30,000 Гц	Горизонтальный формат 3D (половина экрана)
			Вертикальный 3D формат
		50,000 Гц	Горизонтальный формат 3D (половина экрана)
			Вертикальный 3D формат
		59,940/60,000 Гц	Горизонтальный формат 3D (половина экрана)
			Вертикальный 3D формат

\* Горизонтальный формат 3D (полный экран) состоит из левого и правого стереоскопических изображений, размер каждого из которых соответствует размеру 2D-изображения.

Горизонтальный формат 3D  
(полный экран)

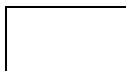

2D-видео



3D-видео

Горизонтальный формат 3D  
(половина экрана)

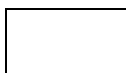

2D-видео

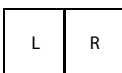

3D-видео

## Характеристики и принадлежности

### Приемные системы

Системы/каналы вещания DVB-T		Системы/каналы вещания	
Великобритания	UHF 21-68	PAL-I	UHF UK21-UK69
Франция	VHF 05-10 (VHF 01-05) UHF 21-69	PAL-B/G	UHF E21-E69 VHF E2-E12, S1-S41
Германия	VHF 05-12 UHF 21-69	SECAM-L	UHF F21-F69 VHF F1-F10, B-Q
Австрия	VHF 05-12 UHF 21-69	SECAM-D/K	UHF R21-R69 VHF R1-R12
Швейцария	VHF 05-12 UHF 21-69		
Италия	VHF 05-12 (D,E,F,G,H,H1,H2) UHF 21-69		
Испания	UHF 21-69		
Нидерланды	VHF 05-12 UHF 21-69		
Греция	VHF 05-12 UHF 21-69		

### Системы вещания DVB-C

#### Системы вещания DVB-S/DVB-S2

**Видеокод** PAL, SECAM, NTSC 3.58/4.43

#### Внешние гнезда

EXT 1	Вход/Выход	21-контактный SCART	RGB, вход A/V выход AV, выход TV
EXT 2	Вход	Гнезда звуковых сигналов Гнезда звуковых сигналов	Y, P <sub>r</sub> /C <sub>b</sub> , P <sub>b</sub> /C <sub>d</sub> Аудио L + R
EXT 3	Вход	Гнезда звуковых сигналов	Видео/Аудио L + R
HDMI 1/2/3/4	Вход	Совместим с HDMI® Совместим с HDCP (Включение типа контента, INSTAPORT™, Диапазон RGB) HDMI 4 совместим с MHL	
PC	Вход	Аналоговый RGB	
PC/HDMI 3 Audio вход		Мини-стереогнездо, 3,5 мм	Звук
Цифровой аудиовыход (S/PDIF)		Оптический	
Порт LAN		RJ-45	
Порт USB 1/USB 2		Медиаплеер Версия интерфейса: USB 2.0 Тип USB: массовая память Файловая система: FAT16 и FAT32	
Порт USB 2		Максимальный выходной ток: 500 мА (предназначен для зарядки 3D-очков FPT-AG02G)	
Гнездо наушников		Совместим для подключения жесткого диска USB	
<b>Стереозвук</b>		3,5 мм стерео	
		A2, Nicam	
		2 системы с несущей частотой	
<b>Размер видимой области экрана</b> (приблиз.)		42 107 см 46 117 см 55 139 см	
<b>Дисплей</b>		16:9	
<b>Выход звука</b> (при искажении 10%)		Основной: 10 Вт + 10 Вт Низкочастотный громкоговоритель: 10 Вт	

<b>Потребляемая мощность</b> (приблиз.)	42WL/42YL 140 Вт 46WL/46YL 152 Вт 55WL/55YL 184 Вт
<b>Потребляемая мощность в режиме ожидания</b> (приблиз.)	0,3 Вт
<b>Потребляемая мощность во включенном режиме*</b> (приблиз.)	42WL/42YL 94,1 Вт 46WL/46YL 115 Вт 55WL/55YL 138 Вт
<b>Среднегодовая потребляемая электроэнергия**</b> (приблиз.)	42WL/42YL 137,4 кВт·ч 46WL/46YL 167,9 кВт·ч 55WL/55YL 201,5 кВт·ч

\* Проверено в соответствии со стандартным IEC 62087-BD, ред. 2.0: 2008.

\*\* Работа 4 часа в день и 365 дней в году.

<b>Размеры</b> (приблиз.)	42WL/42YL 69 см (B) 101 см (Ш) 29 см (Г) 46WL/46YL 72 см (B) 107 см (Ш) 29 см (Г) 55WL/55YL 84 см (B) 127 см (Ш) 36 см (Г) <i>(размер высоты приведен с учетом подставки)</i>
<b>Вес</b> (приблиз.)	42WL/42YL 17,5 кг 46WL/46YL 18,5 кг 55WL/55YL 25,5 кг

**Условия эксплуатации** Температура 5°C - 35°C  
Влажность 20% - 80% (без образования конденсата)

#### Беспроводное соединение

- Стандарт: IEEE 802.11a/b/g/n
- Диапазон частот: 5,15-5,35 ГГц, 5,47-5,725 ГГц, 5,725-5,850 ГГц, 2,400-2,4835 ГГц
- Безопасность: WEP64/128, TKIP, AES, WPA, WPA2-PSK, WPS, Нет

#### Прилагаемые принадлежности

- Пульт дистанционного управления CT-90378
- 2 батареи (AAA, IEC R03 1,5 В)
- 3D-очки Toshiba: FPT-AG02G (для серий YL86 и YL87)
- Кабель адаптера SCART
- Кабель с переходником компонентного сигнала
- Кабель с переходником AV
- Кабель адаптера AV-SCART
- Кабели с 15-штырьковым (мини) переходником RGB/PC-D-sub (с аудио)
- Зажим \*P/Винт (для монтажа ТВ) см. стр. 6.
- Два кабельных зажима
- 3D-очки TOSHIBA: FPT-AG02G
- Жесткий диск USB

#### Дополнительные принадлежности

Для получения доступной информации о жестком диске USB см. раздел "Информация об изделии" на веб-сайте.

## ИНФОРМАЦИЯ



НАШ САЙТ В СЕТИ ИНТЕРНЕТ  
[WWW.TOSHIBA.RU](http://WWW.TOSHIBA.RU)



ИНФОРМАЦИОННЫЙ ЦЕНТР TOSHIBA:  
8(800) 100-06-06  
(БЕСПЛАТНЫЙ для РЕГИОНОВ РОССИИ)  
(495) 983-06-06  
(для ЖИТЕЛЕЙ МОСКВЫ)

Технические характеристики могут быть изменены без предварительного уведомления.

© **TOSHIBA Television Central Europe Sp. z o.o.**

Все права сохранены.

Копирование всего руководства или его части без письменного разрешения строго  
запрещено.

**TOSHIBA Television Central Europe Sp. z o.o.**

ul. Pokoju 1, Biskupice Podgórne, 55-040 Kobierzyce, Poland