

# Panasonic®

Модель №

TX-LR42DT60 TX-LR55DT60  
TX-LR47DT60 TX-LR60DT60  
TX-LR50DT60

Русский

Українська

Қазақша

## Инструкция по эксплуатации ЖК телевизор

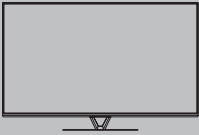

# VIERA

## Содержание

### Обязательно прочитайте

Важное примечание.....	2
Меры предосторожности.....	3

### Руководство по быстрой подготовке к эксплуатации

Принадлежности.....	6
Подключения.....	8
Ознакомление с элементами управления.....	13
Автонастройка при первом использовании.....	16

### Использование VIERA

Работа.....	18
Как использовать eHELP.....	19
Просмотр 3D-изображений.....	20

### Другое

Часто задаваемые вопросы.....	20
Технические характеристики.....	21
Уход.....	23

Для получения более подробных инструкций обращайтесь к [eHELP] (интегрированной инструкции по эксплуатации).

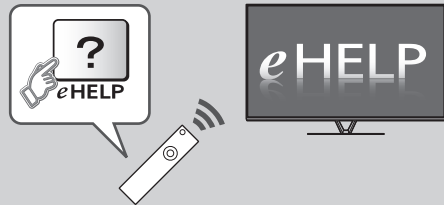

• Как использовать [eHELP] ➔ (стр. 19)

Благодарим Вас за покупку изделия компании Panasonic.  
Перед эксплуатацией данного изделия, пожалуйста, прочтите эту инструкцию и сохраните ее для дальнейших справок.  
Изображения, приведенные в этом руководстве, используются только для пояснительных целей.



TQB0E2339P1



- Для получения информации о товарных знаках обращайтесь к [eHELP] (Поддержка > Лицензии).

## Важное примечание

### Примечание к функциям DVB / передачи данных с каналов телевизионного вещания / IP-телевидения

- Конструкция данного телевизора отвечает (по состоянию на август 2012 года) стандартам цифровых наземных служб DVB-T / T2 (MPEG2 и MPEG4-AVC(H.264)), цифровых кабельных служб DVB-C (MPEG2 и MPEG4-AVC(H.264)), а также цифровых спутниковых служб DVB-S (MPEG2 и MPEG4-AVC(H.264)).  
Проконсультируйтесь со своим местным дилером по вопросам доступности служб DVB-T / T2 или DVB-S в Вашем регионе.  
Проконсультируйтесь с Вашим поставщиком услуг кабельного телевидения по вопросу доступа к службам DVB-C для этого телевизора.
- Если сигнал не отвечает стандартам DVB-T / T2, DVB-C или DVB-S, данный телевизор может работать неправильно.
- В зависимости от страны, региона, вещательной компании, поставщика услуг, спутника и сетевого окружения могут быть доступны не все функции.
- С данным телевизором не все модули CI работают надлежащим образом.  
Проконсультируйтесь с Вашим поставщиком услуг по вопросам работы модуля CI.
- Данный телевизор может работать ненадлежащим образом с модулем CI, который не был утвержден поставщиком услуг.
- Поставщик услуг может взимать дополнительную плату.
- Не гарантируется совместимость со службами, запуск которых планируется в будущем.
- Проверьте последнюю информацию о доступных службах на веб-сайте, указанном ниже. (только на английском языке)  
<http://panasonic.net/viera/support>

Компания Panasonic не гарантирует работоспособность и производительность периферийных устройств других производителей и отказывается от ответственности и любых обязательств, связанных с повреждениями, возникшими при использовании периферийных устройств сторонних производителей.

Для записи и воспроизведения контента с помощью данного или какого-либо другого устройства может понадобиться разрешение владельца авторских или других прав, действующих в отношении соответствующего контента. Не обладая нужными для этого полномочиями, компания Panasonic не предоставляет Вам такое разрешение, а также однозначно отказывается от любых прав, возможности или намерений получить такое разрешение от Вашего имени. При использовании данного или любого другого устройства Вы несете ответственность за соблюдение действующих в Вашей стране норм законодательства об авторском праве. Пожалуйста, обратитесь к данному законодательству для получения дополнительной информации о соответствующих законах и нормативных документах или обратитесь к владельцу прав на контент, который Вы хотите записать или воспроизвести.

Этот продукт выпускается по лицензии согласно патентному портфелю AVC для личного и некоммерческого использования потребителем с целью (i) кодирования видеозаписей в соответствии со стандартом AVC ("Видео AVC") и/или (ii) декодирования видеозаписей AVC, закодированных потребителем в ходе личной некоммерческой деятельности и/или полученных от провайдера видеoinформации, имеющего разрешение на предоставление видеозаписей AVC. Использование с иными другими целями, прямо или косвенно, не разрешается. Для получения дополнительной информации обращайтесь в компанию MPEG LA, LLC. См. <http://www.mpegla.com>.

Транспортируйте только в вертикальном положении

Класс защиты II

Данный продукт предназначен для просмотра ТВ-программ в бытовых условиях.

## Меры предосторожности

Во избежание поражения электрическим током, получения травмы или повреждения изделия, пожалуйста, следуйте приведенным ниже предупреждениям и предостережениям:

### ■ Штепсельная вилка и шнур питания

#### Предупреждение

При ненормальном функционировании телевизора немедленно отсоедините штепсельную вилку.

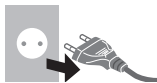

- Этот телевизор предназначен для работы от сети 220–240 В переменного тока, 50 / 60 Гц.
- Полностью вставляйте штепсельную вилку в сетевую розетку.
- Обеспечьте простой доступ к розетке для штепсельной вилки.
- Отсоединяйте штепсельную вилку перед чисткой телевизора.
- Не трогайте штепсельную вилку мокрыми руками.



- Не повреждайте шнур питания.
  - Не ставьте на шнур питания тяжелые предметы.



- Не располагайте шнур питания возле горячих предметов.



- Не тяните за шнур питания. Отсоединяя штепсельную вилку от розетки, удерживайте ее за корпус.



- Не перемещайте телевизор, когда шнур питания подсоединен к сетевой розетке.
- Не перекручивайте шнур питания, не сгибайте его сильно и не растягивайте.
- Не используйте поврежденную штепсельную вилку или сетевую розетку.
- Убедитесь в том, что шнур питания не зажат телевизором.
- Не используйте шнур питания, отличающийся от шнура, поставляемого с этим телевизором.

### ■ Будьте осторожны

#### Предупреждение

- Не снимайте крышки и никогда не вносите изменения в конструкцию телевизора самостоятельно, в противном случае возможен контакт с частями, находящимися под напряжением. Внутри телевизора нет деталей, требующих обслуживания пользователем.
- Не подвергайте телевизор воздействию дождя или чрезмерной влажности. Над телевизором нельзя размещать сосуды, содержащие жидкость, например, вазы. Не подставляйте телевизор под капающую или текущую воду.
- Не вставляйте в телевизор через вентиляционные отверстия какие-либо посторонние предметы.
- Не используйте не рекомендованную компанией подставку / установочное оборудование. Обязательно обращайтесь к местному дилеру Panasonic для выполнения настройки или установки рекомендованных настенных кронштейнов.
- Не подвергайте дисплейную панель сильным внешним воздействиям или ударам.
- Не устанавливайте телевизор на наклонных или неустойчивых поверхностях, а также следите за тем, чтобы телевизор не выступал над краем подставки.
- Этот телевизор предназначен для использования на поверхности стола.
- Не подвергайте телевизор воздействию прямых солнечных лучей и других источников тепла.



**Для предотвращения пожара никогда не оставляйте свечи или другой источник открытого огня вблизи телевизионного приемника**



### ■ Опасные детали / мелкие предметы

#### Предупреждение

- В комплект данного изделия входят потенциально опасные детали, например полиэтиленовые пакеты, которые маленькие дети могут случайно вдохнуть или проглотить. Храните эти детали так, чтобы они были недоступны для маленьких детей.

- Не позволяйте детям играть с какими-либо мелкими предметами, например картой SD. Маленькие дети могут проглотить мелкие детали. Немедленно извлекайте карту SD после использования и храните ее в недоступном для детей месте.



## ■ Подставка

### Предупреждение

- Не разбирайте подставку и не вносите изменения в ее конструкцию.

### Предостережение

- Используйте только ту подставку, которая поставляется с этим телевизором.
- Не используйте подставку, если она искривлена или имеет механические повреждения. В этом случае следует немедленно обратиться к ближайшему дилеру Panasonic.
- При установке следует надежно затянуть все винты.
- Во время установки подставки не подвергайте телевизор ударным нагрузкам.
- Не позволяйте детям взбираться на подставку.
- Устанавливать или снимать телевизор с подставки должны как минимум два человека.
- Устанавливайте или снимайте телевизор в соответствии с указанной процедурой.

## ■ Радиоволны

### Предупреждение

- Не используйте телевизор и сенсорный пульт VIERA в медицинских учреждениях или помещениях, где имеется медицинское оборудование. Радиоволны могут мешать работе медицинского оборудования, что может привести к несчастным случаям вследствие его выхода из строя.
- Не используйте телевизор и сенсорный пульт VIERA вблизи оборудования автоматического управления, например вблизи автоматических дверей или пожарной сигнализации. Радиоволны могут мешать работе оборудования автоматического управления, что может привести к несчастным случаям вследствие его выхода из строя.
- Если Вы пользуетесь кардиостимулятором, не приближайтесь к телевизору и сенсорному пульту VIERA ближе чем на 22 см. Радиоволны могут мешать работе кардиостимулятора.
- Не разбирайте телевизор и сенсорный пульт VIERA и не вносите какие-либо изменения в их конструкцию.

## ■ Встроенное оборудование беспроводной локальной сети

### Предостережение

- Не используйте встроенное оборудование беспроводной локальной сети для подключения к беспроводной сети (SSID\*), для которой у Вас нет прав пользования. Такие сети могут содержаться в результатах поиска. Однако доступ к таким сетям может считаться незаконным. \*SSID – это название, служащее для определения беспроводной сети передачи данных.
- Не подвергайте встроенное оборудование беспроводной локальной сети воздействию высоких температур, прямых солнечных лучей или влаги.
- Данные, передаваемые с помощью радиоволн, могут быть перехвачены и отслежены.

- Встроенное оборудование беспроводной локальной сети использует диапазоны частот 2,4 ГГц и 5 ГГц. Чтобы избежать неисправностей или медленной работы оборудования вследствие интерференции радиоволн, никогда не устанавливайте телевизор во время использования встроенного оборудования беспроводной локальной сети вблизи других устройств беспроводной локальной сети, микроволновых печей, мобильных телефонов и устройств, использующих сигналы частотой 2,4 ГГц и 5 ГГц.
- При возникновении шумов, вызванных статическим электричеством и т. д., телевизор может прекратить работу с целью защиты устройств. В этом случае выключите телевизор с помощью переключателя включения / выключения сетевого питания, а затем снова включите его.
- Дополнительная информация о беспроводной локальной сети и точке доступа доступна на веб-сайте, указанном ниже (только на английском языке) <http://panasonic.net/viera/support>

## ■ Беспроводная технология Bluetooth®

### Предостережение

- Данный телевизор и сенсорный пульт VIERA используют радиочастотный диапазон ISM 2,4 ГГц (Bluetooth®). Чтобы избежать неисправностей или медленного срабатывания оборудования вследствие интерференции радиоволн, никогда не размещайте телевизор и сенсорный пульт VIERA вблизи других устройств беспроводной локальной сети, других устройств Bluetooth, микроволновых печей, мобильных телефонов и устройств, использующих сигналы частотой 2,4 ГГц.

## ■ Вентиляция

### Предостережение

Обеспечьте достаточное свободное пространство вокруг телевизора во избежание его перегрева, иначе перегрев телевизора может привести к преждевременному выходу из строя некоторых электронных компонентов.

Минимальное расстояние:

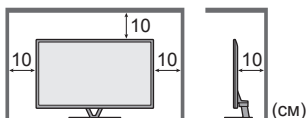

- Следите за тем, чтобы вентиляционные отверстия не были закрыты газетами, скатертями или занавесками, нарушающими нормальную вентиляцию.
- Независимо от того, используете Вы подставку или нет, позаботьтесь о том, чтобы вентиляционные отверстия в нижней части телевизора не были заблокированы, а также обеспечьте достаточное свободное пространство для надлежащей вентиляции.



## ■ Перемещение телевизора

### Предостережение

Прежде чем перемещать телевизор, следует отсоединить все кабели.

- Перемещать телевизор должны как минимум два человека. Во избежание травм при опрокидывании или падении телевизора поддерживайте его, как показано на рисунке.



## ■ Если телевизор не используется в течение длительного времени

### Предостережение

Этот телевизор все еще будет потреблять некоторое количество электроэнергии даже в выключенном состоянии до тех пор, пока штепсельная вилка подсоединена к действующей сетевой розетке.

- Извлекайте штепсельную вилку из сетевой розетки, если не собираетесь использовать телевизор в течение длительного времени.

## ■ Чрезмерная громкость

### Предостережение

- Не делайте слишком громким звук в наушниках. Это может привести к необратимому повреждению слуха.
- Если Вы услышали шум в ушах, уменьшите громкость или прекратите использование наушников на некоторое время.



## ■ Батарейка для пульта дистанционного управления / сенсорного пульта VIERA

### Предостережение

- Неправильная установка может привести к утечке электролита, коррозии и к взрыву батареек.
- Заменяйте батарейку только батарейкой того же или аналогичного типа.
- Не используйте вместе старые и новые батарейки.
- Не используйте вместе батарейки разных типов (например, щелочные и марганцевые батарейки).
- Не используйте перезаряжаемые батарейки (Ni-Cd и т. п.).
- Не сжигайте и не разрушайте батарейки.
- Не подвергайте батарейки воздействию чрезмерного тепла, например, от прямых солнечных лучей, огня и т. п.
- Утилизируйте батарейки надлежащим образом.
- Во избежание вытекания электролита, коррозии или взрыва батареи извлекайте ее из устройства, если Вы не собираетесь использовать устройство в течение длительного времени.

## ■ Использование 3D-очков

### Предостережение

- Используйте 3D-очки только по назначению и ни для каких-либо иных целей.
- При использовании 3D-очков оставайтесь на месте, иначе Вы можете упасть или получить травму.
- Не роняйте и не сгибайте 3D-очки, не давите и не наступайте на них.
- Аккуратно обращайтесь с дужками оправы, когда надеваете 3D-очки.
- Следите за тем, чтобы палец не попал в шарнирное соединение 3D-очков.

- Не используйте 3D-очки, если они имеют механические повреждения.
- Если у Вас имеются какие-либо проблемы со зрением (близорукость / дальнозоркость, астигматизм, различная острота зрения на левом и правом глазу), перед использованием 3D-очков следует воспользоваться средствами коррекции зрения. Прилагаемые 3D-очки можно надевать поверх очков для коррекции зрения.
- Немедленно прекратите использование 3D-очков, если у Вас появилось покраснение, боль или раздражение кожи вокруг носа или висков. В редких случаях используемые в 3D-очках материалы могут вызывать аллергическую реакцию.

## ■ Просмотр 3D-изображений

### Предостережение

- Внимательно следите за детьми, когда они просматривают 3D-изображения. Детям до 6 лет просматривать 3D-изображения не рекомендуется. Родители или опекуны должны внимательно следить за детьми в течение всего времени просмотра ими 3D-изображений, чтобы обеспечить их безопасность и здоровье.
- Немедленно приостанавливайте просмотр 3D-изображений, если Вы чувствуете усталость, недомогание или любое другое ощущение дискомфорта, а также если Вы четко видите двойные изображения. Сделайте перерыв, прежде чем продолжать просмотр. Когда Вы задаете 3D-эффект с помощью [Регулировка 3D], помните, что разные люди воспринимают 3D-изображения по-разному.
- Воздержитесь от просмотра 3D-изображений, если у Вас ранее наблюдалась повышенная чувствительность к свету, были проблемы с сердцем или Вы страдаете от других заболеваний.
- При просмотре 3D-изображений восприятие расстояния может нарушаться. Будьте осторожны, чтобы не задеть случайно экран телевизора или людей. Убедитесь, что вокруг нет бьющихся предметов, иначе Вы можете случайно повредить их или получить травму.
- Не просматривайте 3D-изображения с расстояния, которое меньше, чем рекомендованное. Рекомендуемое расстояние просмотра должно как минимум в 3 раза превышать высоту изображения.

Модель 42"	: 1,6 м или более
Модель 47"	: 1,8 м или более
Модель 50"	: 1,9 м или более
Модель 55"	: 2,1 м или более
Модель 60"	: 2,2 м или более

Когда в верхней и нижней частях экрана отображаются черные полосы, например при показе фильмов, смотрите на экран с расстояния, которое по меньшей мере в 3 раза превышает высоту фактического изображения (в таком случае расстояние будет меньше, чем указанное выше рекомендованное значение).

## 3D-очки

Срок службы	1 (Один) год
-------------	--------------

Сделано в Китае

Пример:

**X X 2 1 XX**

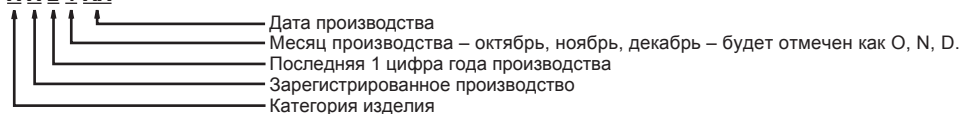

# Принадлежности

Пульт дистанционного управления

➔ (стр. 14)

• N2QAYB000842



Сенсорный пульт VIERA

➔ (стр. 15)

• N2QBYB000027



Подставка

➔ (см. ниже)

Модель 42"

Модель 47"

Модель 50"

Модель 55"

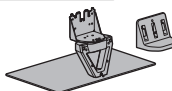

Модель 60"

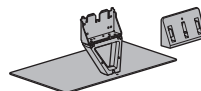

Шнур питания

➔ (стр. 9)



Батарейки (4)

• R6

➔ (стр. 14, 16)



3D-очки (4)

➔ (стр. 20)



Хомут для кабелей

➔ (стр. 13)

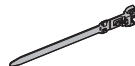

Адаптер AV1 (SCART)

➔ (стр. 10)



Адаптер AV2 (COMPONENT / VIDEO)

➔ (стр. 11)



Инструкция по эксплуатации

Гарантия

- Возможно, не все принадлежности укладываются вместе. Будьте внимательны, чтобы случайно их не выбросить.
- Для получения информации о дополнительных принадлежностях обращайтесь к [eHELP] (Поддержка > Дополнительные принадлежности).

## Сборка / отсоединение подставки

	Модель 42" Модель 47"	Модель 50" Модель 55"	Модель 60"
А Сборочный винт (4)	M5 × 16	M5 × 16	M5 × 16
Б Сборочный винт (4)	M4 × 10	M4 × 10	M4 × 12
В Кронштейн			
Г Основание			
Д Крышка			
Е Фиксатор кабелей (4) ➔ (стр. 13)			

## ■ Сборка подставки

Модель 42"

Модель 50"

Модель 47"

Модель 55"

Модель 60"

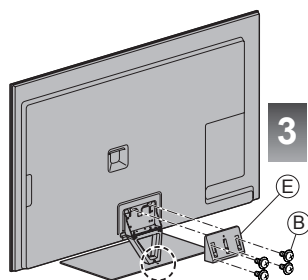
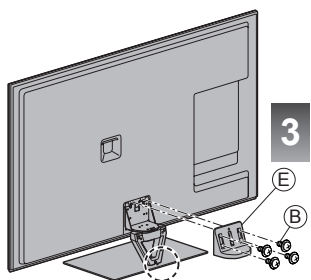
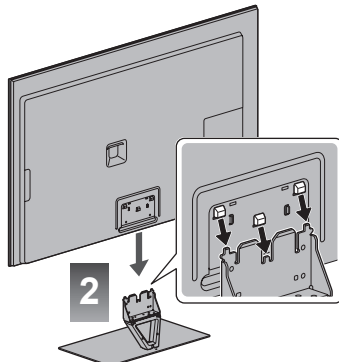
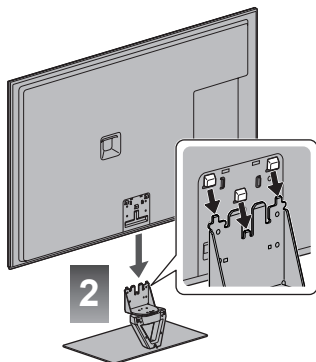
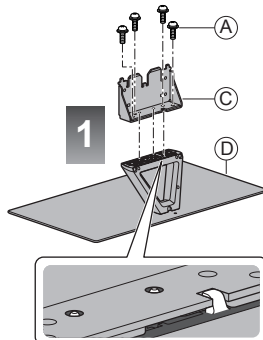
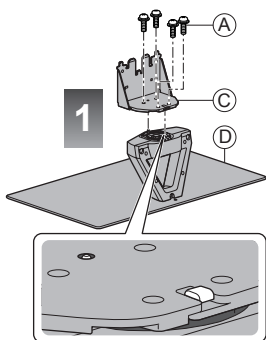

Чтобы предотвратить падение телевизора, закрепите основание, как показано ниже.

- Поверхность, на которой размещается основание, должна иметь достаточную толщину и должна быть выполнена из прочного материала.

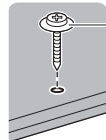

Винт, имеющийся в продаже  
(не входит в комплект поставки)

Резьба: 3 мм  
Длина: 25–30 мм

## ■ Регулировка желаемого угла дисплейной панели

Модель 42"    Модель 47"    Модель 50"    Модель 55"

- Не располагайте посторонние предметы в пределах диапазона вращения дисплейной панели.

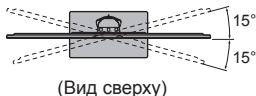
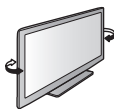

### Отсоединение подставки от телевизора

Если необходимо упаковать телевизор или закрепить его на настенном кронштейне, отсоедините подставку в следующем порядке.

- 1 Выкрутите сборочные винты ⑧ из крышки.
- 2 Вытяните крышку.
- 3 Поднимите телевизор с подставки.
- 4 Выкрутите сборочные винты ⑨ из кронштейна.

## Подключения

- Изображенное внешнее оборудование и кабели не поставляются с этим телевизором.
- Перед присоединением или отсоединением любых шнуров убедитесь, пожалуйста, в том, что аппарат отсоединен от сетевой розетки.
- Выполняя подключение, убедитесь, что штекеры кабелей соответствуют разъемам.
- Всегда используйте полностью экранированный кабель SCART или HDMI.
- Следите за тем, чтобы телевизор находился как можно дальше от электронного оборудования (видеооборудования и т. д.) или оборудования с инфракрасным датчиком. Иначе может возникнуть искажение изображения / звука, или могут появиться проблемы в работе другого оборудования.
- Прочитайте также руководство по эксплуатации подключаемого оборудования.

### Разъемы

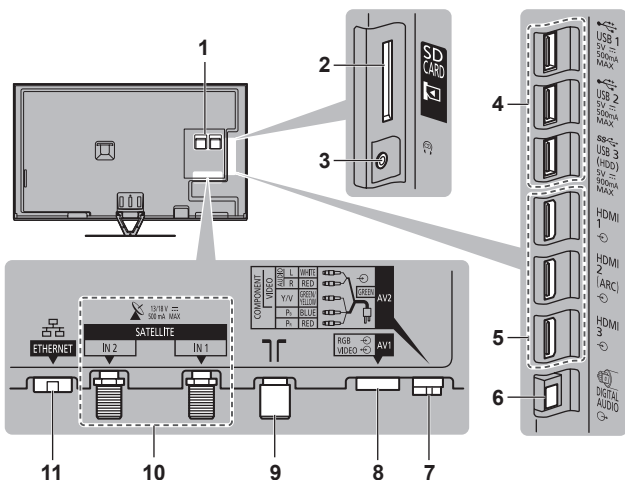

- 1 Слот CI 1–2 ➔ (стр. 12)
- 2 Слот для карты SD
- 3 Гнездо для наушников ➔ (стр. 12)
- 4 USB-порт 1–3
- 5 HDMI 1–3 ➔ (стр. 10, 11)
- 6 DIGITAL AUDIO
- 7 AV2 (COMPONENT / VIDEO) ➔ (стр. 11)
- 8 AV1 (SCART) ➔ (стр. 10)
- 9 Разъем для наземной антенны / кабеля ➔ (стр. 9)
- 10 Разъем для спутниковой антенны ➔ (стр. 9)
- 11 ETHERNET ➔ (стр. 10)



## Основные подсоединения

- Чтобы установить спутниковую или наземную антенну надлежащим образом, проконсультируйтесь со своим местным дилером. Кроме того, пожалуйста, обратитесь к компаниям вещания для получения дополнительной информации.

### Шнур питания и наземная антенна

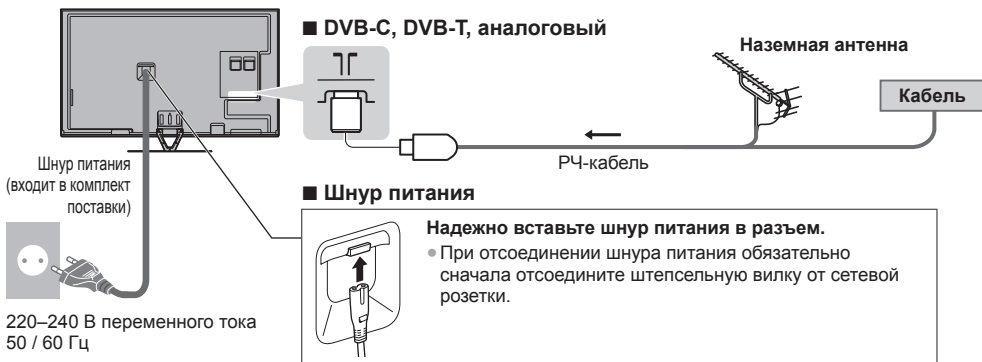

### Спутниковая антенна

#### ■ DVB-S (двойной тюнер (DiSEqC))

Телевизор

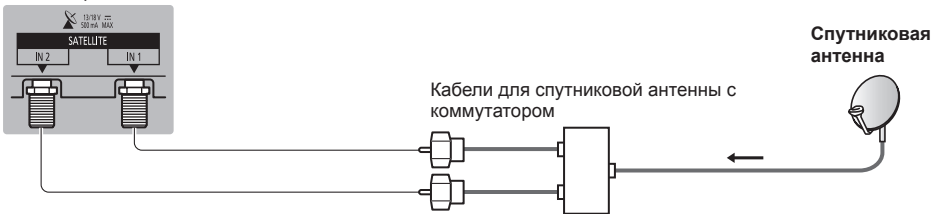

#### ■ DVB-S (двойной тюнер (однокабельная система))

Телевизор

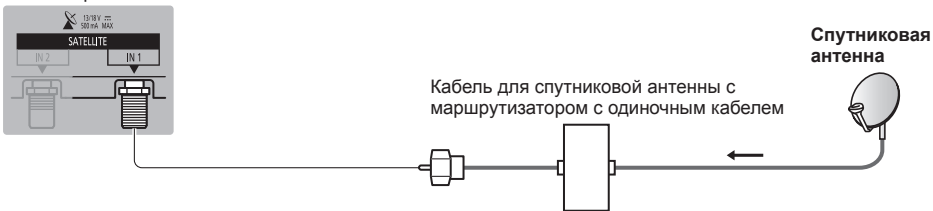

#### ■ DVB-S (одиночный тюнер)

Телевизор

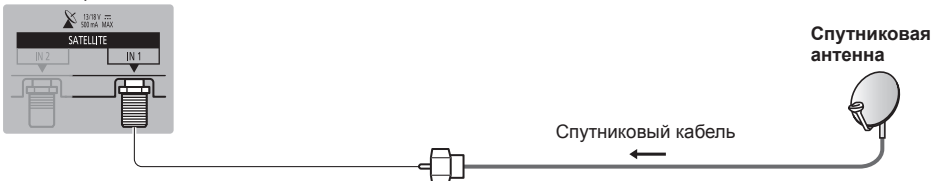

## Устройства AV

### ■ Записывающее устройство DVD / видеомагнитофон

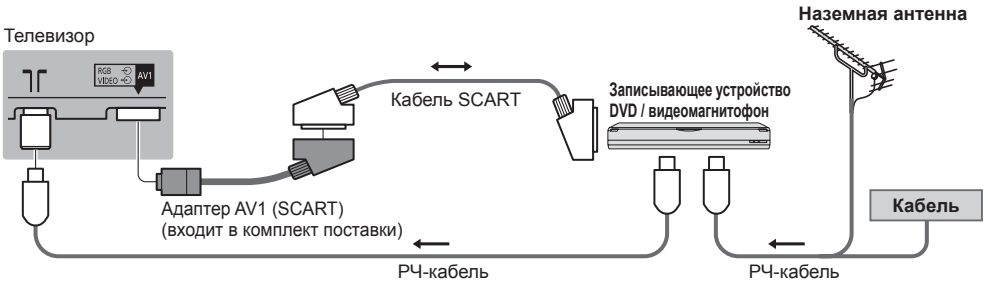

### ■ Записывающее устройство DVD / видеомагнитофон и ресивер

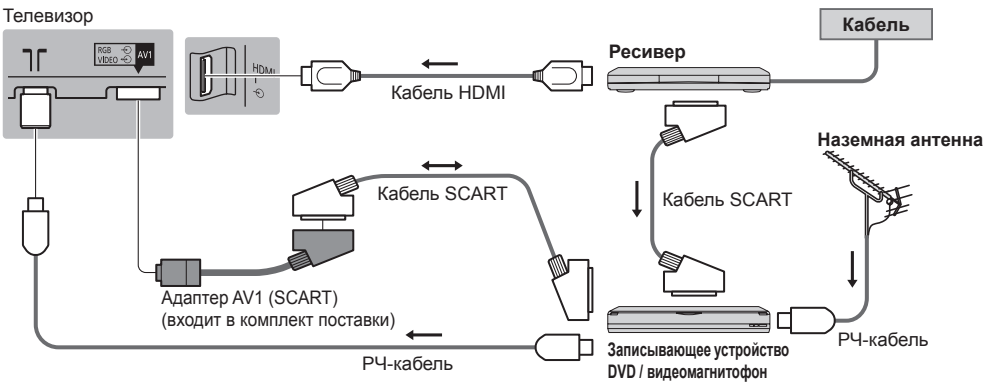

## Сеть

- Для активации функций сетевых служб (VIERA Connect и т. п.) Вам необходимо подключить телевизор к широкополосному сетевому окружению. Если у Вас нет доступа к широкополосным сетевым службам, обратитесь к своему дистрибьютору за помощью.
- Подготовьте интернет-окружение для проводного или беспроводного подключения.
- Установка сетевого подключения начнется при первом использовании телевизора. ➔ (стр. 17)

### ■ Проводное соединение



### ■ Беспроводное подключение



Встроенное оборудование беспроводной локальной сети

## Другие подключения

### ■ DVD-проигрыватель (оборудование выхода COMPONENT)

Телевизор

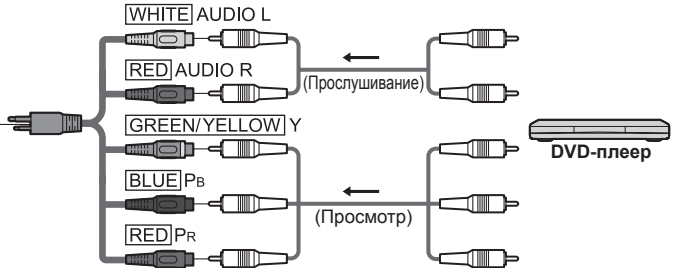
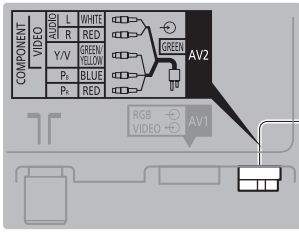

Адаптер AV2 (COMPONENT / VIDEO) (входит в комплект поставки)

### ■ Видеокамера / игровая приставка (оборудование выхода VIDEO)

Телевизор

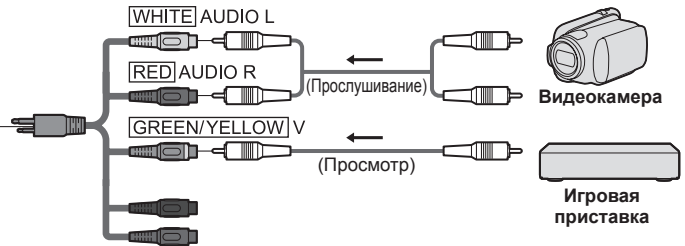
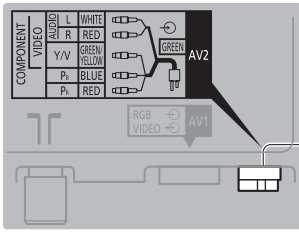

Адаптер AV2 (COMPONENT / VIDEO) (входит в комплект поставки)

### ■ Усилитель (для прослушивания с помощью динамиков)

Телевизор

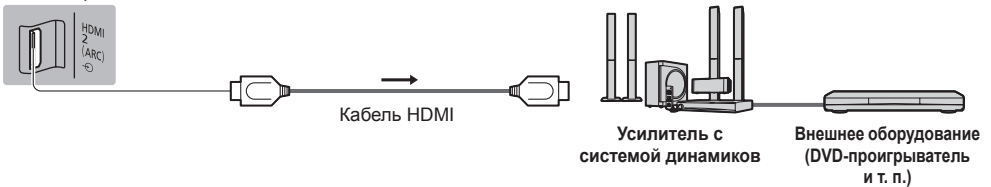

- Используйте HDMI2 для подключения усилителя. Данное соединение применяется при использовании усилителя с функцией ARC (функция обратного аудиоканала). Если усилитель не поддерживает функцию ARC, воспользуйтесь разъемом DIGITAL AUDIO.
- Для прослушивания многоканального звучания с внешнего оборудования (например, Dolby Digital 5.1ch) подсоедините оборудование к усилителю. Относительно подсоединения прочитайте инструкции по эксплуатации оборудования и усилителя.

## ■ Наушники

Телевизор

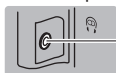

(M3 стерео мини штекер)



- Чтобы подрегулировать громкость → [Громк. наушников] в меню Звук

## ■ Обычный интерфейс

Телевизор

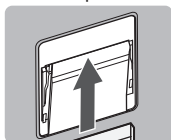

Модуль CI

- Если карта просмотра и устройство для чтения карт поставляются в комплекте, сначала подключите устройство для чтения карт, а затем вставьте в него карту.
- Вставьте модуль в надлежащем направлении.

## Типы оборудования, которое можно подсоединить к каждому разъему

Функции	Разъем							
	AV1*1	AV2*1			DIGITAL AUDIO	ETHERNET	HDMI 1-3	USB 1-3
		COMPONENT	VIDEO					
Для записи / воспроизведения видеокассет / DVD (видеомагнитофон / записывающее устройство DVD)	<input type="radio"/>							
Для просмотра 3D-контента (проигрывателе дисков Blu-ray)							<input type="radio"/>	
Для просмотра кабельного телевидения (ресивер)	<input type="radio"/>		<input type="radio"/>				<input type="radio"/>	
Для просмотра DVD (DVD-плеер)	<input type="radio"/>	<input type="radio"/>	<input type="radio"/>				<input type="radio"/>	
Для просмотра изображений с видеокамеры (видеокамера)	<input type="radio"/>		<input type="radio"/>				<input type="radio"/>	
Для игр (игровая приставка)	<input type="radio"/>		<input type="radio"/>				<input type="radio"/>	
Для использования усилителя с акустической системой				<input type="radio"/>			<input type="radio"/> *2	
Для использования сетевых служб					<input type="radio"/>		<input type="radio"/> *3	
Запись на USB HDD-устройство							<input type="radio"/> *4	
VIERA Link						<input type="radio"/>		

○ : Рекомендуемое соединение

\*1: Для подсоединения оборудования необходим адаптер для разъемов (входит в комплект поставки).

\*2: Используйте HDMI2 для подключения усилителя. Данное соединение применяется при использовании усилителя с функцией ARC (функция обратного аудиоканала).

\*3: Используйте порт USB 1 для подключения камеры для видеосвязи.

\*4: Используйте порт USB 3 для подключения USB HDD-устройства.

## Использование хомута для кабелей и фиксатора кабелей (входит в комплект поставки)

- Не связывайте вместе спутниковый кабель, PC-кабель и шнур питания (это может привести к искажению изображения).
- Надлежащим образом зафиксируйте кабели с помощью хомута для кабелей и фиксатора кабелей.
- При использовании дополнительных принадлежностей следуйте указаниям руководств по установке дополнительных принадлежностей, чтобы закрепить кабели.

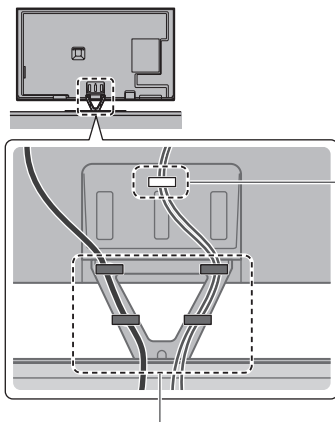

### Прикрепите хомут для кабелей

Вставьте хомут для кабелей в отверстие



### Закрепите кабели



### Чтобы снять с телевизора:

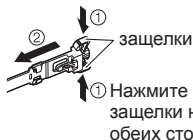

### Чтобы ослабить:

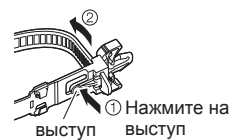

### Прикрепите фиксатор кабелей

Вставьте фиксатор кабелей в отверстие



### Закрепите кабели



### Чтобы отпустить:



### Чтобы снять с телевизора: защелки



## Ознакомление с элементами управления

### Индикаторная панель / панель управления

- При нажатии кнопок 1, 2, 3 с правой стороны экрана на 3 секунды появляются инструкции панели управления, выделяя нажатую кнопку.

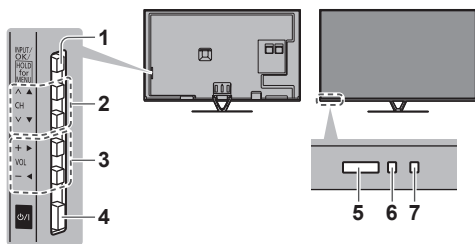

Задняя панель телевизора

#### 1 Выбор режима входа

- Нажимайте повторно до тех пор, пока не появится необходимый режим.

#### [Главное меню]

- Нажмите и удерживайте эту кнопку приблизительно в течение 3 секунд, чтобы отобразить главное меню. **OK** (в системе меню)
- 2 Переключение каналов по нарастающей / убывающей  
Перемещение курсора вверх / вниз (в системе меню)

- 3 Увеличение / уменьшение громкости  
Перемещение курсора влево / вправо (в системе меню)

#### 4 Переключатель включения / выключения сетевого питания

- Используется для включения и выключения сетевого питания.

#### 5 Приемник сигнала дистанционного управления

- Не помещайте никакие предметы между приемником сигнала дистанционного управления телевизора и пультом дистанционного управления.

#### 6 Датчик окружающей среды

- Следит за яркостью для регулировки качества изображения, когда [Датчик освещенности] в меню изображения установлен на [Вкл.].

#### 7 Светодиод питания

- Красный:** Режим ожидания
- Зеленый:** Включен
- Оранжевый:** Режим ожидания с записью  
Режим ожидания с включенным программируемым таймером
- Светодиод мигает, когда телевизор получает сигнал от пульта дистанционного управления.

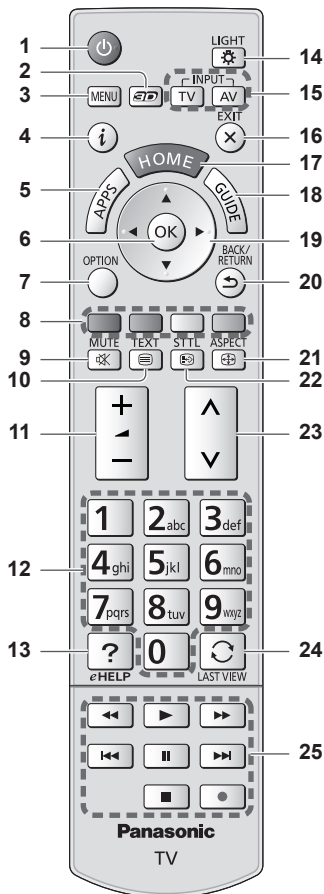

- 1 Переключатель включения / выключения режима ожидания
- 2 Кнопка включения режима 3D
  - Переключает режимы просмотра 2D и 3D.
- 3 [Главное меню]
  - Нажмите, чтобы получить доступ к меню изображения, звука, сетевых служб, таймера, установок или к справке.
- 4 Информация
  - Отображает информацию о канале и о программе.
- 5 APPS
  - Отображает [Список приложений] (список приложений).

- 6 ОК
  - Подтверждает выбор.
  - Нажмите после выбора позиций каналов, чтобы быстро изменить канал.
  - Отображает список каналов.
- 7 [Дополнительное меню]
  - Удобная дополнительная настройка просмотра, звука и т. д.
- 8 Цветные кнопки (красная–зеленая–желтая–голубая)
  - Используются для выбора, навигации и управления различными функциями.
- 9 Включение /отключение звука
- 10 Кнопка службы телетекста
- 11 Увеличение / уменьшение громкости
- 12 Цифровые кнопки
  - Изменяет канал и страницы телетекста.
  - Вводит символы.
  - Включает телевизор, если он находится в режиме ожидания.
- 13 [eHELP]
  - Отображает [eHELP] (интегрированную инструкцию по эксплуатации).
- 14 Подсветка
  - На 5 секунд загорается подсветка кнопок (кроме кнопок “25”).
- 15 Выбор режима входа
  - TV – переключает на DVB-S / DVB-C / DVB-T / аналоговый режим.
  - AV – переключает в режим входа AV из списка Выбор входа.
- 16 Выход
  - Возвращает к [Домашняя страница].
- 17 HOME
  - Отображает [Домашняя страница].
- 18 ТВ Гид
  - Отображает электронную программу передач.
- 19 Кнопки курсора
  - Осуществляет выбор и регулировки.
- 20 Возврат
  - Возвращает к предыдущему меню / странице.
- 21 Формат
  - Меняет соотношение сторон телевизионного изображения.
- 22 Субтитры
  - Отображает субтитры.
- 23 Переключение каналов по нарастающей / убывающей
- 24 Предыдущий просмотр
  - Переключает на предыдущий канал или режим входа.
- 25 Управление контентом, подсоединенным оборудованием и т. д.

## ■ Установка / извлечение батареек

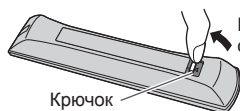

Потяните и откройте

Крючок

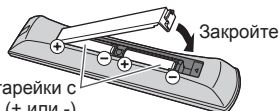

Закройте

Вставьте батарейки с учетом полярности (+ или -)

## Сенсорный пульт VIERA

Данный сенсорный пульт предназначен для обеспечения удобства в работе, особенно с домашней страницей или интернет-контентом. Этот пульт обеспечивает интуитивное управление телевизором.

- Сенсорный пульт может использоваться путем регистрации на телевизоре с использованием беспроводной технологии Bluetooth. При первом использовании телевизора в «Автонастройка при первом использовании» появится экран установки для проведения регистрации. ➔ (стр. 16)
- После регистрации Вы можете управлять телевизором, не направляя сенсорный пульт на телевизор (за исключением переключателя включения / выключения режима ожидания).
- Чтобы использовать переключатель включения / выключения режима ожидания сенсорный пульт необходимо направлять непосредственно на приемник сигнала дистанционного управления телевизора, потому что он работает с инфракрасным сигналом. (Переключателем можно пользоваться без регистрации.)
- При использовании функции голосового управления рекомендуется озвучивать команды на расстоянии приблизительно не более 15 см от микрофона сенсорного пульта VIERA.

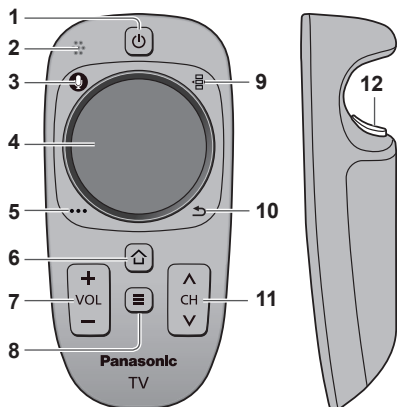

### 1 Переключатель включения / выключения режима ожидания

- Та же функция, что и у кнопки пульта дистанционного управления 1 (стр. 14).

### 2 Микрофон

### 3 Кнопка микрофона

### 4 Сенсорная панель (см. ниже)

### 5 [Дополнительное меню]

### 6 HOME

- Та же функция, что и у кнопки пульта дистанционного управления 17 (стр. 14).

### 7 Увеличение / уменьшение громкости

- Та же функция, что и у кнопки пульта дистанционного управления 11 (стр. 14).

### 8 APPS

- Та же функция, что и у кнопки пульта дистанционного управления 5 (стр. 14).

### 9 Дистанционное управление на экране

- Нажмите для отображения графического интерфейса пользователя для дистанционного управления. Нажмите еще раз для изменения положения графического интерфейса пользователя. (Чтобы изменить страницу графического интерфейса пользователя, проведите пальцем влево / вправо по сенсорной панели.)

### 10 Возврат

- Та же функция, что и у кнопки пульта дистанционного управления 20 (стр. 14).

### 11 Переключение каналов по нарастающей / убывающей

- Та же функция, что и у кнопки пульта дистанционного управления 23 (стр. 14).

### 12 ОК

## ■ Сенсорная панель



- Коснитесь центра панели, чтобы выбрать «ОК».



- Скользяте пальцем по экрану для перемещения курсора (в интернет-контенте или [Настройки курсора] в [Сенсорный пульт VIERA] (меню Установки)), выбора пункта, регулировки уровней и т. п.



- Для прокрутки водите пальцем по краю.

## ■ Установка / извлечение батареек



### Примечание

- Во время использования сенсорный пульт следует держать в руках.
- Заряд батареек будет расходоваться при любом использовании сенсорного пульта (в том числе при касании сенсорной панели), даже если не будут выполняться какие-либо операции на телевизоре. Это может сократить срок службы батареек.
- Некоторые операции отличаются в зависимости от приложения.

## Использование экранной индикации – инструкции

Многие функции, имеющиеся в этом телевизоре, могут быть доступны через меню экранной индикации.

### ■ Инструкции

Инструкции помогут Вам управлять телевизором с помощью пульта дистанционного управления.

Пример: [Звуковое меню]

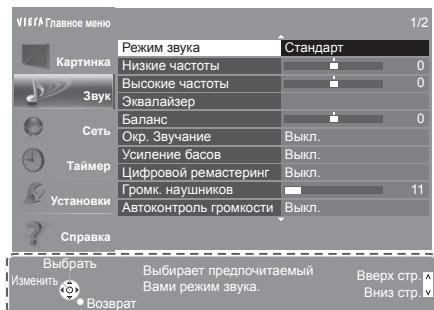

Инструкции

### ■ Как использовать пульт дистанционного управления

- Открыть главное меню
- Переместить курсор / выбрать из набора опций / выбрать пункт меню (только вверх и вниз) / регулировать уровни (только влево и вправо)
- Доступ к меню / сохранение установок после регулировки или установления опций
- Возврат к предыдущему меню
- Выход из системы меню и возврат к [Домашняя страница]

## Автонастройка при первом использовании

При первом включении телевизора данная функция осуществляет его автоматическую настройку, а также производит поиск доступных телевизионных каналов.

- Действия этих пунктов не нужны, если установка была выполнена Вашим местным дилером.
- Пожалуйста, выполните соединения (стр. 8 - 12) и установки (если необходимо) на подключаемом оборудовании перед запуском функции Автонастройка. Для получения дополнительной информации об установках подключенного оборудования прочитайте руководство по эксплуатации оборудования.

### 1 Вставьте штепсельную вилку телевизора в сетевую розетку и включите его

- Для отображения требуется несколько секунд.

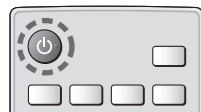



## 2 Выберите следующие параметры

Задайте каждый параметр, следуя инструкциям на экране.

### Выберите язык

#### Выберите [Дома]

Выберите условия просмотра [Дома] для использования телевизора дома.

- [В магазине] для показа в магазине.
- Чтобы изменить условия просмотра позже, Вам потребуется инициализировать все установки путем доступа к начальным установкам.

### Установка сетевого подключения

#### Выберите свою страну

Отметьте режим телевизионного сигнала, который необходимо настроить, а затем выберите [Начать автонастройку]

- : настроить (поиск доступных каналов)
- : пропустить настройку

- Экран автонастройки может отличаться в зависимости от выбранной Вами страны и сигнала.
- [Настройка антенны DVB-S]

Убедитесь, что подключения к спутниковой антенне выполнены (стр. 9), и выберите режим тюнера ([Двойной тюнер] / [Одиночный тюнер]).

- [Настройки сети DVB-C]

В обычных случаях [Частота] и [Сетевой ID] установите на [Авто].

При необходимости или если [Авто] не отображается, с помощью цифровых кнопок введите значения для [Частота] и [Сетевой ID], которые Вы получите от Вашего поставщика услуг кабельного телевидения.

### Зарегистрируйте сенсорный пульт VIERA на этом телевизоре

Выберите [Сопряжение] и следуйте инструкциям на экране для использования сенсорного пульта (входит в комплект поставки).

- Чтобы зарегистрировать позже или задать подробные настройки  
➔ [Сенсорный пульт VIERA] (меню Установки)

## 3 Выберите тип [Домашняя страница]

Отображается пояснение того, как можно воспользоваться функцией [Моя домашняя страница]. Следуйте инструкциям, отображаемым в пояснении, а затем выберите нужный [Домашняя страница].

Пример: [Выб. дом. страницы]



Пример: [Страница ТВ]



- [Моя домашняя страница] – это экран запуска, который отображается при включении телевизора или при нажатии кнопки HOME.

## Теперь автоматическая установка завершена, и Ваш телевизор готов для просмотра.

Если настройка завершилась неудачей, проверьте сетевое подключение, подключение спутникового кабеля и РЧ-кабеля, а затем следуйте инструкциям на экране.

### Примечание

- Телевизор автоматически перейдет в режим ожидания, если в течение 4 часов не выполняется никакая операция и параметр [Авто Режим ожидания] в меню Таймера установлен на [Вкл.].
- Телевизор автоматически перейдет в режим ожидания, если в течение 10 минут не принимается никакой сигнал и не выполняется никакая операция, а параметр [Откл.пит.при отсут.сигн] в меню Таймера установлен на [Вкл.].
- Для перенастройки всех каналов ➔ [Автонастройка] в [Меню настройки] (меню Установки)
- Чтобы добавить доступный режим телевизионного сигнала позже  
➔ [Добавить ТВ-сигнал] в [Меню настройки] (меню Установки)
- Для инициализации всех настроек ➔ [Начальные установки] в [Системное меню] (меню Установки)

# Работа

## Включите питание

ф/л (Телевизор) или



- Переключатель включения / выключения сетевого питания должен быть включен. (стр. 13)  
(Пульт дистанционного управления)

Отображается последний просматриваемый [Домашняя страница].

Пример: [Страница ТВ]



Пример: Экран выбранного контента



- Для возврата к [Домашняя страница] в любое время



- Вы можете настроить или создать [Домашняя страница] для отображения нужной информации, простого доступа к определенным функциям, выбора [Домашняя страница] по умолчанию и т. д. Для получения дополнительной информации следуйте инструкциям на экране или обратитесь к [eHELP] (Просмотр > Моя домашняя страница).

## Просмотр телевизора

### 1 Выберите TV viewer на [Домашняя страница]



### 2 Выберите режим

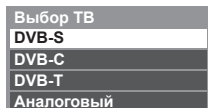

- Доступные для выбора режимы отличаются в зависимости от настроенных каналов.



- Вы также можете выбрать режим многократным нажатием кнопки TV.
- Если меню [Выбор ТВ] не отображается, нажмите на кнопку TV, чтобы переключить режим.

### 3 Выберите канал

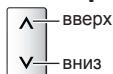

или



- Для выбора канала с 2-значным или более номером, например 399

## Для получения доступа к каждой функции

### Перейдите к [Список приложений] и выберите функцию

Пример: [Список приложений]



- APPS – это приложения (функции) телевизора.
- Для получения информации о работе каждой функции и установке [Список приложений] следуйте инструкциям на экране или обратитесь к [eHELP] (Функции > Список приложений).

# Как использовать eHELP

[eHELP] – это детальная инструкция по эксплуатации, интегрированная в телевизор, которая помогает Вам лучше понять назначение каждой функции.

## 1 Отобразите [eHELP]



или



[Справка]

[eHELP]

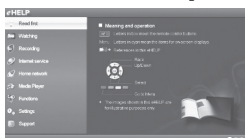

- Заголовок [Обязательно прочитать] будет отображен на главной странице. Пожалуйста, полностью прочитайте эти инструкции, чтобы лучше понять принципы использования [eHELP].
- Если с момента включения телевизора Вы уже просматривали [eHELP], появится экран подтверждения, где Вы сможете выбрать [ГЛАВНАЯ СТРАНИЦА] или [ПОСЛЕДНЯЯ ПРОСМАТРИВАЕМАЯ СТРАНИЦА].

## 2 Выберите категорию и параметр

Поле категории  
Поле параметра



Поле подпараметра  
Описание

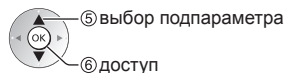
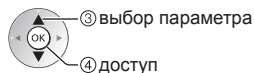
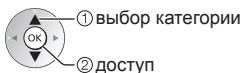

- Для возврата к предыдущему полю



- Для прокрутки описания (если оно длиннее 1 страницы)  
Когда описание выделено



- Для отображения меню, относящегося к описанию (только для некоторых описаний)



# Просмотр 3D-изображений

Вы можете наслаждаться просмотром 3D-изображений или программ с 3D-эффектом, используя 3D-очки (входят в комплект поставки).

- 3D-очки следует надевать только для просмотра 3D-изображений.
  - Этот телевизор поддерживает такие 3D-форматы, как [Покадровый]\*, [Гориз.совмещенный] и [Вертик.совмещенный].
- \*: 3D-формат, в котором изображения для левого и правого глаза записываются с высокой четкостью и воспроизводятся поочередно.

## Просмотр 3D-изображений

### ■ Воспроизведение 3D-совместимого диска Blu-ray (формат Чередование кадров)

- Подключите 3D-совместимый проигрыватель с помощью полностью экранированного HDMI-совместимого кабеля. (Если Вы используете не 3D-совместимый проигрыватель, изображения будут отображаться в режиме 2D.)
- Если не происходит автоматического переключения режима входа, выберите вход, подключенный к проигрывателю, с помощью кнопки AV.

### ■ Вещание в 3D-формате

- Обратитесь к поставщикам контента или программ по поводу наличия этой услуги.

### ■ 3D-фото и 3D-видео, снятые 3D-совместимыми продуктами Panasonic

- Доступно в режиме медиапроигрывателя и сетевых служб.

### ■ 2D-изображения, преобразованные в 3D

- Нажмите кнопку включения режима 3D и задайте режим [2D→3D] в [Выбор режима 3D].

## 1 Наденьте 3D-очки

## 2 Просматривайте 3D-изображения

При первом просмотре 3D-изображения будет выведено предупредительное сообщение. Для продолжения просмотра 3D-изображений выберите [Да] или [Нет].

- Для изменения режима 2D→3D ➔ 

### Примечание

- На надавливайте на линзы 3D-очков и не царапайте их.
- Вы не будете правильно видеть 3D-контент, если 3D-очки перевернуть задом наперед или вверх дном.
- При просмотре 3D-изображений глаза должны смотреть приблизительно в горизонтальном направлении; сохраняйте такое положение, при котором Вы не будете видеть двойные изображения.

# Часто задаваемые вопросы

Перед тем как обращаться за техобслуживанием или помощью, обратитесь, пожалуйста, к этим простым советам, чтобы разрешить проблему.

- Для получения дополнительной информации обратитесь к [eHELP] (Поддержка > Часто задаваемые вопросы).

#### Телевизор не включается

- Проверьте, подключен ли шнур питания к телевизору и вставлена ли штепсельная вилка в сетевую розетку.

#### Телевизор переходит в режим ожидания

- Функция автоматического перехода в режим ожидания активирована.

#### Пульт дистанционного управления не работает или работает с перебоями

- Правильно ли установлены батарейки? ➔ (стр. 14)
- Включен ли телевизор?
- Возможно, разрядились батарейки. Замените их новыми.
- Направьте пульт дистанционного управления непосредственно на приемник сигнала дистанционного управления телевизора (на расстоянии не более приблизительно 7 м под углом 30 градусов к приемнику сигнала).
- Расположите телевизор так, чтобы солнечный свет или другие источники яркого света не светили на приемник сигнала дистанционного управления телевизора.

**Изображение не может быть отображено**

- Убедитесь, что телевизор включен.
- Проверьте, подключен ли шнур питания к телевизору и вставлена ли штепсельная вилка в сетевую розетку.
- Проверьте правильность выбора входного режима.
- Проверьте, соответствует ли настройка [AV2] ([COMPONENT] / [VIDEO]) в [Выбор входа] выходу внешнего оборудования.
- Не установлены ли [Контраст], [Яркость] или [Цвет] в меню Картинка на минимальные значения?
- Проверьте, что есть все необходимые кабели и соединения надежно выполнены в нужных местах.

**Отображается необычное изображение**

- Выключите переключатель включения / выключения сетевого питания телевизора, а затем снова включите его.
- Если проблема не устраняется, верните все начальные установки.  
 ➔ [Начальные установки] в [Системное меню] в [меню Установки]

**Части телевизора становятся горячими**

- Даже если температура передней, верхней и задней панелей повысилась, это не вызовет никаких проблем, связанных с производительностью или качеством работы.

**ЖК-панель слегка меняет форму и раздается треск, если к ЖК-панели прикоснуться пальцем**

- Вокруг панели есть эластичное пространство для предотвращения ее повреждения. Это не является неисправностью.

# Технические характеристики

■ Телевизор	Модель 42"	Модель 47"	Модель 50"
Модель №	TX-LR42DT60	TX-LR47DT60	TX-LR50DT60
Номинальная мощность	136 Вт	152 Вт	161 Вт
Потребляемая мощность в режиме ожидания*1	0,20 Вт	0,20 Вт	0,20 Вт
Размер экрана (диагональ)	106 см / 42 дюйма	119 см / 47 дюймов	126 см / 50 дюймов
Габаритные размеры (Ш × В × Г)	956 мм × 650 мм × 225 мм (с подставкой) 956 мм × 564 мм × 35 мм (только телевизор)	1 067 мм × 713 мм × 261 мм (с подставкой) 1 067 мм × 627 мм × 35 мм (только телевизор)	1 123 мм × 745 мм × 261 мм (с подставкой) 1 123 мм × 659 мм × 35 мм (только телевизор)
Масса	Нетто 16,0 кг (с подставкой) Нетто 12,5 кг (только телевизор)	Нетто 19,0 кг (с подставкой) Нетто 15,0 кг (только телевизор)	Нетто 20,5 кг (с подставкой) Нетто 16,0 кг (только телевизор)

	Модель 55"	Модель 60"
Модель №	TX-LR55DT60	TX-LR60DT60
Номинальная мощность	174 Вт	244 Вт
Потребляемая мощность в режиме ожидания*1	0,20 Вт	0,20 Вт
Размер экрана (диагональ)	139 см / 55 дюйма	151 см / 60 дюймов
Габаритные размеры (Ш × В × Г)	1 238 мм × 810 мм × 280 мм (с подставкой) 1 238 мм × 724 мм × 35 мм (только телевизор)	1 368 мм × 892 мм × 309 мм (с подставкой) 1 368 мм × 796 мм × 39 мм (только телевизор)
Масса	Нетто 26,5 кг (с подставкой) Нетто 21,0 кг (только телевизор)	Нетто 34,0 кг (с подставкой) Нетто 27,5 кг (только телевизор)

<b>Источник питания</b>	220–240 В переменного тока, 50 / 60 Гц		
<b>Разрешение экрана</b>	1 920 (Ш) × 1 080 (В)		
<b>Панель</b>	ЖК-панель со светодиодной подсветкой		
<b>Соединительные разъемы</b>	<b>Вход / выход AV1</b>	<b>SCART</b> (аудио- / видеовход, аудио- / видеовыход, вход RGB)	
	<b>Вход AV2 (COMPONENT / VIDEO)</b>	<b>VIDEO</b>	RCA штырькового типа × 1      1,0 В[р-р] (75 Ω)
		<b>AUDIO L - R</b>	RCA штырькового типа × 2      0,5 В[среднеквадратичное]
		<b>Y</b> <b>P<sub>B</sub>, P<sub>R</sub></b>	1,0 В[р-р] (включая синхронизацию) ±0,35 В[р-р]
	<b>Вход HDMI 1 / 2 / 3</b>	Разъемы типа A HDMI1 / 3: 3D, Content Type, Deep Colour HDMI2: 3D, Content Type, функция обратного аудиоканала, Deep Colour • Этот телевизор поддерживает функцию "HDAVI Control 5".	
	<b>Слот для карты</b>	Слот карты SD × 1 Слот общего интерфейса (совместим с CI Plus) × 2	
	<b>ETHERNET</b>	RJ45, IEEE802.3 10BASE-T/100BASE-TX	
	<b>USB 1 / 2 / 3</b>	USB1 / 2: USB2.0, 5 В постоянного тока, макс. 500 мА USB3: USB3.0, 5 В постоянного тока, макс. 900 мА	
<b>Выход DIGITAL AUDIO</b>	PCM / Dolby Digital / DTS, волоконно-оптический кабель		
<b>Звук</b>	<b>Динамик</b>	Группа из 8 динамиков × 2, низкочастотный динамик (Ф 75 мм) × 1	
	<b>Аудиовыход</b>	18 Вт (4 Вт + 4 Вт + 10 Вт)	
	<b>Наушники</b>	M3 (3,5 мм) стерео мини гнездо × 1	
<b>Системы приема / диапазон</b>  Проверьте последнюю информацию о доступных службах на веб-сайте, указанном ниже, (только на английском языке) <a href="http://panasonic.net/viera/support">http://panasonic.net/viera/support</a>	<b>DVB-S / S2</b>	Цифровые спутниковые службы (MPEG2 и MPEG4-AVC(H.264)) Диапазон частот ресивера – от 950 МГц до 2 150 МГц DiSEqC – Версия 1.0	
	<b>DVB-C</b>	Цифровые кабельные службы (MPEG2 и MPEG4-AVC(H.264))	
	<b>DVB-T / T2</b>	Цифровые наземные службы (MPEG2 и MPEG4-AVC(H.264))	
	<b>PAL D, K, SECAM D, K</b>	VHF R1 – R2 VHF R6 – R12	VHF R3 – R5 UHF E21 – E69
	<b>PAL 525/60</b>	Воспроизведение кассет NTSC с некоторых видеомагнитофонов PAL (VCR)	
	<b>M.NTSC</b>	Воспроизведение с видеомагнитофонов M.NTSC (VCR)	
	<b>NTSC (только вход AV)</b>	Воспроизведение с видеомагнитофонов NTSC (VCR)	
<b>Вход спутниковой антенны</b>	Гнездо, тип F, 75 Ω × 2		
<b>Вход антенны</b>	ОВЧ / УВЧ		
<b>Условия эксплуатации</b>	<b>Температура:</b> 0 °C–35 °C <b>Влажность:</b> 20 %–80 % относительной влажности (при отсутствии конденсации)		
<b>Встроенное оборудование беспроводной локальной сети</b>	<b>Соответствие стандартам и диапазон частот*2:</b> IEEE802.11a/n 5,15 ГГц – 5,35 ГГц, 5,47 ГГц – 5,85 ГГц IEEE802.11b/g/n 2,40 ГГц – 2,4835 ГГц		
	<b>Безопасность:</b> WPA2-PSK (TKIP/AES)    WPA-PSK (TKIP/AES)    WEP (64 бит/128 бит)		
<b>Беспроводная технология Bluetooth*3</b>	<b>Соответствие стандартам:</b> Bluetooth 3.0		
	<b>Диапазон частот:</b> 2,402 ГГц – 2,480 ГГц		

- \*1: Когда телевизор выключен с помощью пульта дистанционного управления при отсутствии активных функций
- \*2: Частота и канал отличаются в зависимости от страны. Следуйте действующим в Вашей стране правилам относительно диапазона частот.
- \*3: Не все совместимые с Bluetooth устройства работают с данным телевизором. Одновременно можно использовать до 5 устройств (за исключением сенсорного пульта VIERA).

### ■ 3D-очки

<b>Габаритные размеры (Ш × В × Г)</b>	165 мм × 38 мм × 166 мм
<b>Масса</b>	Прибл. 18 г
<b>Диапазон температуры эксплуатации</b>	0 °C–40 °C
<b>Материалы</b>	Оправа / линзы: полимер

- Используйте 3D-очки производства компании Panasonic, которые поддерживают технологию пассивной системы 3D.

#### Примечание

- Сенсорный пульт VIERA использует беспроводную технологию Bluetooth.
- Конструкция и технические характеристики могут быть изменены без уведомления. Указанная масса и габаритные размеры являются приблизительными величинами.
- Для получения информации о программном обеспечении с открытым исходным кодом обратитесь к [eHELP] (Поддержка > Лицензии).

### ■ При использовании настенного кронштейна

- По вопросам покупки рекомендуемого настенного кронштейна, пожалуйста, обращайтесь к местному дилеру Panasonic.

- Отверстия для крепления настенного кронштейна

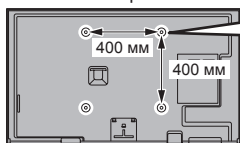

Задняя панель телевизора

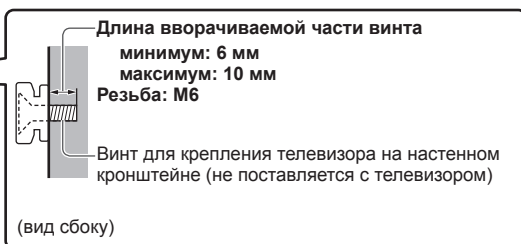

## Уход

### Сначала отсоедините штепсельную вилку от сетевой розетки.

#### Экран, корпус, подставка

##### Регулярный уход:

Аккуратно протрите поверхности экрана, корпуса или подставки мягкой тканью для удаления следов грязи и отпечатков пальцев.

##### Для сильных загрязнений:

Сначала очистите поверхность от пыли. Смочите мягкую ткань водой или разведенным нейтральным моющим средством (1 часть на 100 частей воды). Выжмите ткань и протрите поверхность. Удалите остатки влаги.

#### Предостережение

- Не используйте жесткую ткань и не трите поверхность слишком сильно, иначе Вы можете ее поцарапать.
- Не подвергайте телевизор воздействию воды или моющего средства. Попадание жидкости внутрь телевизора может привести к выходу его из строя.
- Избегайте контакта телевизора со средствами против насекомых, растворителями и другими агрессивными жидкостями. Это может испортить поверхность или привести к отслоению краски.
- Поверхность дисплейной панели обработана специальным образом и может быть легко повреждена. Не стучите и не царапайте поверхность ногтями и другими твердыми предметами.
- Избегайте длительного контакта поверхности телевизора и подставки с резиной или ПВХ-содержащими веществами. Это может испортить поверхность.

#### Штепсельная вилка

Регулярно протирайте штепсельную вилку сухой мягкой тканью. Влага и пыль могут привести к возгоранию или к поражению электрическим током.

## Информация по обращению с отходами для стран, не входящих в Европейский Союз



Действие этого символа распространяется только на Европейский Союз.  
Если Вы собираетесь выбросить данный продукт, узнайте в местных органах власти или у дилера, как следует поступать с отходами такого типа.

### Декларация о Соответствии Требованиям Технического Регламента об Ограничении Использования некоторых Вредных Веществ в электрическом и электронном оборудовании (утвержденного Постановлением №1057 Кабинета Министров Украины)

Изделие соответствует требованиям Технического Регламента об Ограничении Использования некоторых Вредных Веществ в электрическом и электронном оборудовании (ТР ОИВВ).

Содержание вредных веществ в случаях, не предусмотренных Дополнением №2 ТР ОИВВ:

1. свинец (Pb) – не превышает 0,1wt % веса вещества или в концентрации до 1000 миллионных частей;
2. кадмий (Cd) – не превышает 0,01wt % веса вещества или в концентрации до 100 миллионных частей;
3. ртуть (Hg) – не превышает 0,1wt % веса вещества или в концентрации до 1000 миллионных частей;
4. шестивалентный хром (Cr<sup>6+</sup>) – не превышает 0,1wt % веса вещества или в концентрации до 1000 миллионных частей;
5. полибромбифенолы (PBB) – не превышает 0,1wt % веса вещества или в концентрации до 1000 миллионных частей;
6. полибромдифеноловые эфиры (PBDE) – не превышает 0,1wt % веса вещества или в концентрации до 1000 миллионных частей.

Для России используемый диапазон частот стандарта 802.11abgn:  
(2400 - 2483,5) и/или (5150 - 5350 и 5650 - 5725) МГц

Информационный центр Panasonic  
Для звонков из Москвы: +7 (495) 725-05-65  
Бесплатный звонок по России: 8-800-200-21-00

Информационный центр Panasonic  
Для фиксированной связи звонок по территории Беларуси бесплатны.  
Бесплатный звонок со стационарных телефонов из Белоруссии: 8-820-007-1-21-00

Информационный центр Panasonic  
Міжнародні дзвінки та дзвінки із Києва: +380-44-490-38-98  
Безкоштовні дзвінки зі стаціонарних телефонів у межах України: 0-800-309-880

Panasonic ақпараттық орталығы  
Қазақстан мен Орта Азиядан қоңырау шалу үшін.  
Для звонков из Казахстана и Центральной Азии: +7 (7272) 98-09-09

### Памятка покупателя

Номер модели и серийный номер этого изделия можно найти на задней панели. Вы должны записать этот серийный номер в отведенном для этого месте внизу и сохранить эту книгу вместе с квитанцией о покупке телевизора как постоянный документ о Вашей покупке, для облегчения поиска в случае кражи или потери и для гарантийного технического обслуживания.

Номер модели

Серийный номер

Panasonic Corporation

Web Site: <http://panasonic.net>

M0313-0  
TQB0E2339L



Инструкция загружена с сайта <http://mcgrp.ru> большой выбор руководств и инструкций в формате pdf, doc, exe и с возможностью онлайн просмотра.