



OWNER'S MANUAL LED TV*

* LG LED TV applies LCD screen with LED backlights.

Please read this manual carefully before operating your set and retain it for future reference.

LA62** LN57**

LA64** LN61**

LA66** LN65**

LA69**

LA71**

LA74**

P/NO : MFL67658606(1307-REV05)
Printed in Korea

www.lg.com

TABLE OF CONTENTS

A-3 SETTING UP THE TV

- A-3 Attaching the stand
- A-6 Tidying cables

A-7 MAKING CONNECTIONS

- A-7 Antenna connection
- A-8 Satellite dish connection
- A-8 HDMI connection
- A-10 - ARC (Audio Return Channel)
- A-10 DVI to HDMI connection
- A-11 Component connection
- A-12 Composite connection
- A-13 MHL connection
- A-15 Audio connection
- A-15 - Digital optical audio connection
- A-16 USB connection
- A-17 CI module connection
- A-18 Headphone connection
- A-19 Euro Scart connection

COMMON

LANGUAGE LIST

- English
- Русский
- Қазақша
- Українська

LANGUAGE

B-1 SPECIFICATIONS

COMMON

SETTING UP THE TV

Image shown may differ from your TV.

Attaching the stand

LA62**, LA64**, LA66** , LA71** , LN57**-ZE/ZK, LN61** , LN65**

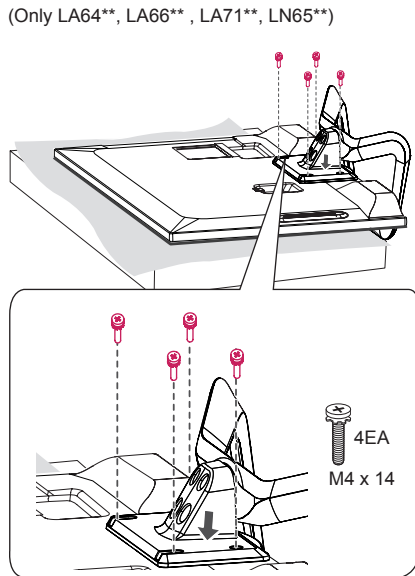
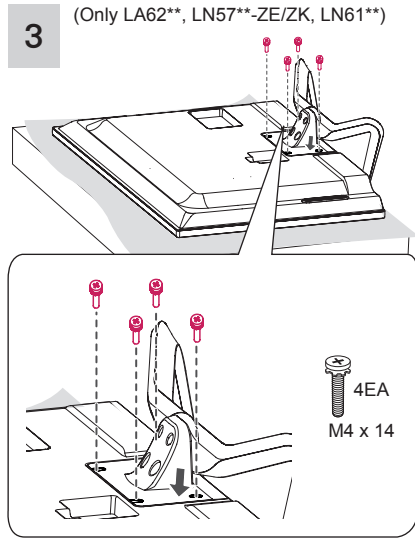
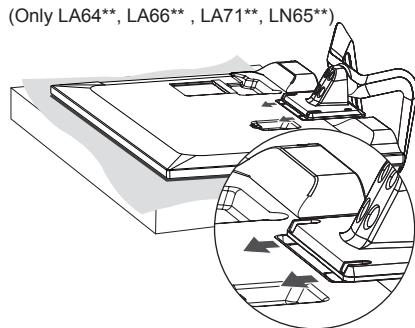
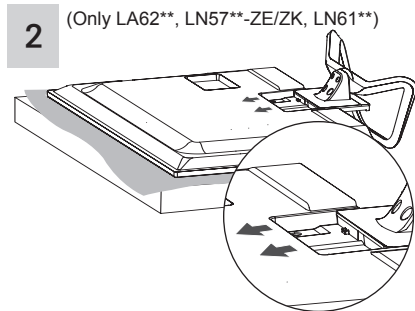
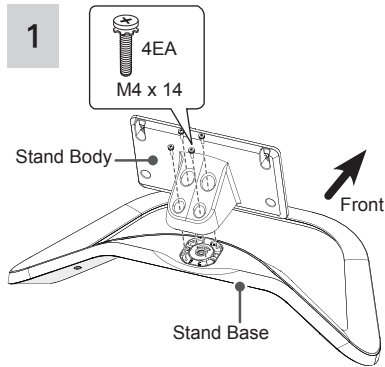

LA69**, LA74**

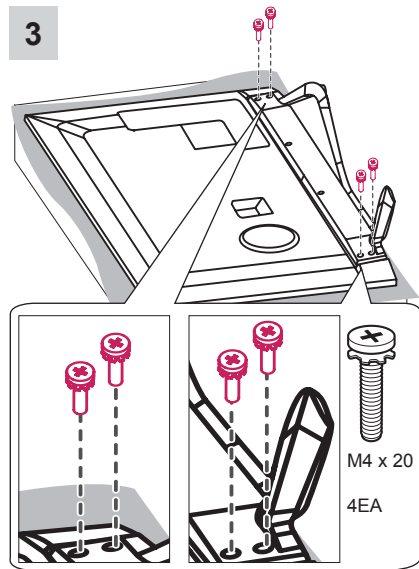
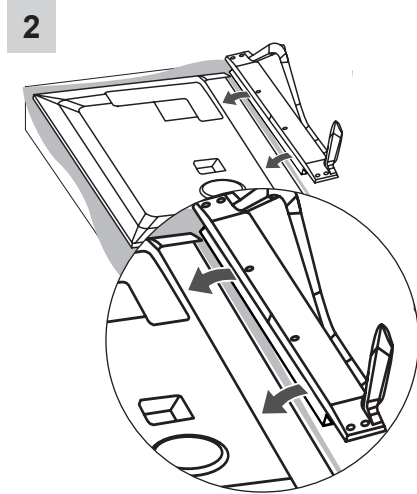
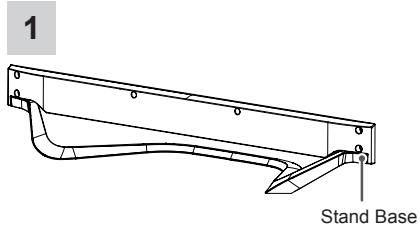

LN57**-ZA

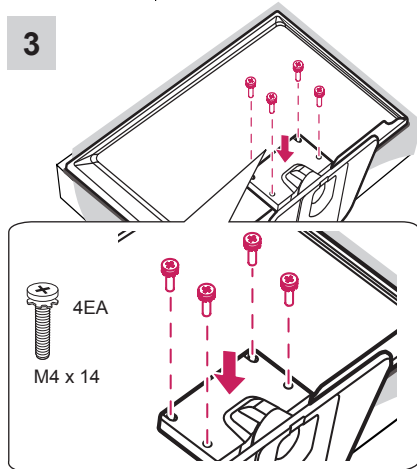
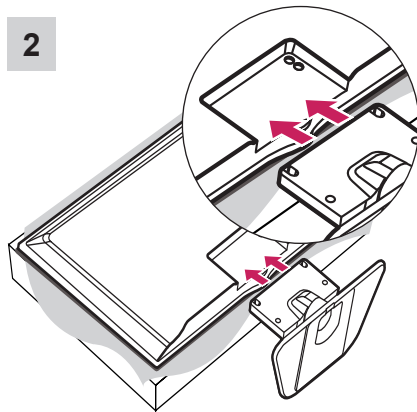
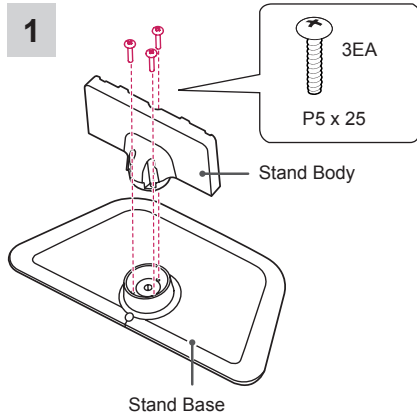

CAUTION

- When attaching the stand to the TV set, place the screen facing down on a cushioned table or flat surface to protect the screen from scratches.
- Make sure that the screws are inserted correctly and fastened securely. (If they are not fastened securely enough, the TV may tilt forward after being installed.) Do not use too much force and over tighten the screws; otherwise screw may be damaged and not tighten correctly.

NOTE

- Removing the protective film (from the bottom) (Depending on model)
Protective film is temporarily attached to prevent the surface of the product from being damaged during delivery. Once the TV has been installed, please remove the protective film on the bottom of the unit as shown in the figure.

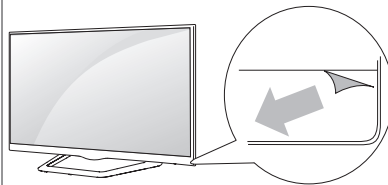

- Remove the stand before installing the TV on a wall mount by performing the stand attachment in reverse.

Tidying cables

- 1 Gather and bind the cables with the Cable Holder and the Cable Management.
- 2 Fix the Cable Management firmly to the TV.

(Only LA62**, LA64**, LA66**, LA71**, LN57**-ZE/ZK, LN61**, LN65**)

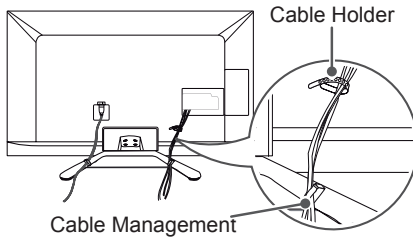

(Only LA69**, LA74**)

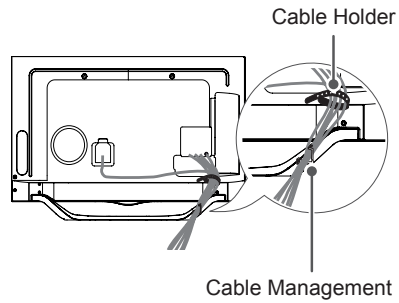

(Only LN57**-ZA)

- 1 Gather and bind the cables with the Cable Holder.

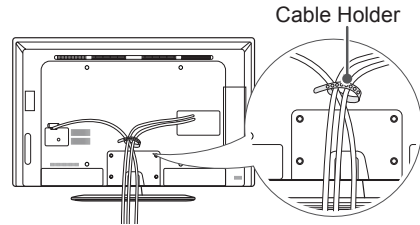

CAUTION

- Do not move the TV by holding the cable holders, as the cable holders may break, and injuries and damage to the TV may occur.

MAKING CONNECTIONS

This section on **MAKING CONNECTIONS** mainly uses diagrams for the 47LA660S models.

Antenna connection

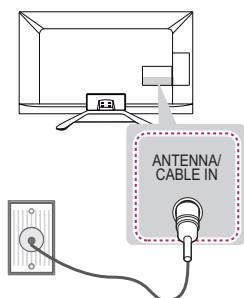

English

Connect the TV to a wall antenna socket with an RF cable (75 Ω).

NOTE

- Use a signal splitter to use more than 2 TVs.
- If the image quality is poor, install a signal amplifier properly to improve the image quality.
- If the image quality is poor with an antenna connected, try to realign the antenna in the correct direction.
- An antenna cable and converter are not supplied.
- Supported DTV Audio: MPEG, Dolby Digital, Dolby Digital Plus, HE-AAC

Русский

Подключите телевизионный кабель (антенна 75 Ом) к входному гнезду в ТВ (Antenna/Cable).

ПРИМЕЧАНИЕ

- Для подключения нескольких телевизоров используйте антенный разветвитель.
- Если после подключения антенны качество изображения плохое, направьте антенну в правильном направлении.
- При плохом качестве изображения правильно установите усилитель сигнала (не входит в комплект), чтобы обеспечить изображение более высокого качества.
- Антенный кабель и преобразователь в комплект поставки не входят.
- Поддерживаемый формат DTV Audio: MPEG, Dolby Digital, Dolby Digital Plus, HE-AAC

Қазақша

RF кабелі (75 Ω) арқылы теледидарды қабырғадағы антенна ұясына жалғаңыз.

ЕСКЕРТПЕ

- 2-ден көп ТД пайдалану үшін сигнал сплиттерін пайдаланыңыз.
- Егер бейне сапасы нашар болса, бейне сапасын жақсарту үшін сигнал күшейткішін тиісті түрде орнатыңыз.
- Егер антенна қосылған күйде бейне сапасы нашар болса, антеннаның бағытын түзетіңіз.
- Антенна кабелі және конвертер қамтамасыз етілмеген.
- Қолдау көрсетілетін DTV аудио: MPEG, Dolby Digital, Dolby Digital Plus, HE-AAC

Українська

За допомогою кабелю для передачі радіочастотного сигналу під'єднайте телевізор до настінного гнізда для антени (75 Ом).

ПРИМІТКА

- Для під'єднання двох і більше телевізорів використовуйте розгалужувач сигналу.
- Якщо зображення низької якості, для його покращення встановіть підсилювач сигналу.
- Якщо під'єднано антену і якість зображення погана, спрямуйте її в сторону з належним прийомом сигналу.
- Кабель антени і перетворювач сигналу не додаються.
- Підтримуваний аудіоформат цифрового телебачення: MPEG, Dolby Digital, Dolby Digital Plus, HE-AAC

Satellite dish connection

(Only satellite models)

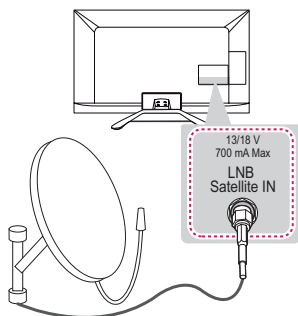

English

Connect the TV to a satellite dish to a satellite socket with a satellite RF cable (75 Ω).

Русский

Подключите телевизионный кабель, подсоединенный к телевизору, к спутниковой антенной розетке (75 Ом).

Қазақша

Теледидарды жерсеріктің ұяшығына жерсерік RF кабелімен (75 Ω) жалғаңыз.

Українська

Під'єднайте телевизор до гнізда супутникової антени за допомогою кабелю для передачі супутникового радіочастотного сигналу (75 Ом).

HDMI connection

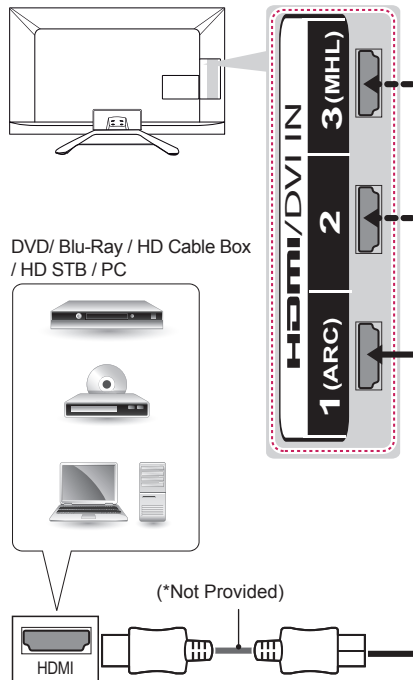

English

Transmits the digital video and audio signals from an external device to the TV. Connect the external device and the TV with the HDMI cable as shown.

Choose any HDMI input port to connect. It does not matter which port you use.



NOTE

- It is recommended to use the TV with the HDMI connection for the best image quality.
- Use the latest High Speed HDMI™ Cable with CEC (Customer Electronics Control) function.
- High Speed HDMI™ Cables are tested to carry an HD signal up to 1080p and higher.
- Supported HDMI Audio format : Dolby Digital, DTS, PCM (Up to 192 KHz, 32KHz/44.1KHz/48KHz/88KHz/96KHz/176KHz/192KHz)

Русский

Передача цифровых видео и аудио сигналов от внешнего устройства на телевизор.

Подключите внешнее устройство к телевизору с помощью кабеля HDMI, как показано на следующем рисунке.

Для подключения выберите любой входной порт HDMI. Используемый порт не имеет значения.

**ПРИМЕЧАНИЕ**

- Для получения наилучшего качества изображения рекомендуется подключать телевизор через HDMI.
- Используйте высокоскоростной кабель HDMI™ самой последней версии с функцией CEC (Customer Electronics Control).
- Высокоскоростные кабели HDMI™ тестируются на способность передачи сигнала высокой четкости с разрешением до 1080p и выше.
- Поддерживаемый формат HDMI Audio: Dolby Digital, DTS, PCM (до 192 кГц, 32кГц/44,1кГц/48кГц/88кГц/96кГц/176кГц/192кГц)

Українська

Передає на телевізор цифровий відео- та аудіосигнал із зовнішнього пристрою.

Під'єднайте зовнішній пристрій до телевізора за допомогою кабелю HDMI, як це зображено на малюнку.

Для під'єднання скористайтеся будь-яким вхідним роз'ємом HDMI. Не важливо, який роз'єм використовувати.

**ПРИМІТКА**

- Для отримання найкращої якості зображення рекомендовано підключати телевізор через інтерфейс HDMI.
- Використовуйте найновіший високошвидкісний кабель HDMI™ із функцією CEC (Customer Electronics Control).
- Високошвидкісні кабелі HDMI™ розраховані для передавання сигналу високої чіткості до 1080p і вище.
- Підтримуваний аудіоформат HDMI: Dolby Digital, DTS, PCM (Д 192 кГц, 32кГц/44,1кГц/48кГц/88кГц/96кГц/176кГц/192кГц)

Қазақша

Сандық бейне және дыбыс сигналдарын сыртқы құрылғыдан теледидарға жібереді. Келесі суретте көрсетілгендей сыртқы құрылғы мен теледидарды HDMI кабелімен жалғаңыз. Жалғау үшін кез келген HDMI кіріс портын таңдаңыз. Қай порт пайдаланылатыны маңызды емес.

**ЕСКЕРТПЕ**

- Кескін сапасын жақсарту үшін теледидарды HDMI байланысын орнатып пайдалану ұсынылады.
- CEC (Тұрмыстық электроника басқармасы) функциясымен ең жаңа жылдамдығы жоғары HDMI™ кабелін қолданыңыз.
- High Speed HDMI™ кабельдері тексеріліп, 1080p және одан жоғары HD сигналды өткізетіні анықталған.
- Қолдау көрсетілетін HDMI аудио пішімі: Dolby Digital, DTS, PCM (192 КГц, 32КГц/44,1КГц/48КГц/88КГц/96КГц/176КГц/192КГц)

ARC (Audio Return Channel)

English

- An external audio device that supports SIMPLINK and ARC must be connected using HDMI/DVI IN 1 (ARC) port.
- When connected with a high-speed HDMI cable, the external audio device that supports ARC outputs optical SPDIF without additional optical audio cable and supports the SIMPLINK function.

Русский

- Устройство, поддерживающее SIMPLINK и ARC следует подключать к входному порту HDMI/DVI IN 1 (ARC).
- При подключении с помощью высокоскоростного кабеля HDMI, внешнее аудиоустройство, поддерживающее ARC, выводит сигнал оптического SPDIF без использования дополнительного оптического аудиокабеля и поддерживает функции SIMPLINK.

Қазақша

- SIMPLINK және ARC қолдайтын сыртқы аудио құрылғысын HDMI/DVI IN 1 (ARC) портын пайдаланып жалғау керек.
- Жылдамдығы жоғары HDMI кабелімен жалғағанда, ARC қолдайтын сыртқы аудио құрылғы қосымша оптикалық аудио кабельсіз оптикалық SPDIF шығарады және SIMPLINK функциясын қолдайды.

Українська

- Зовнішній аудіопристрій із підтримкою функцій SIMPLINK та ARC необхідно під'єднувати за допомогою вхідного роз'єму HDMI/DVI IN 1 (ARC).
- У разі під'єднання за допомогою високо-швидкісного кабелю HDMI зовнішній аудіопристрій із підтримкою функції ARC виводить оптичний сигнал SPDIF без використання додаткового оптичного кабелю і підтримує функцію SIMPLINK.

DVI to HDMI connection

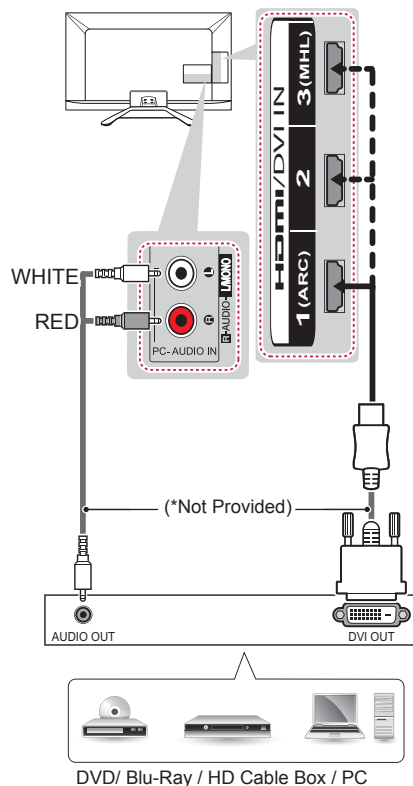

English

Transmits the digital video signal from an external device to the TV. Connect the external device and the TV with the DVI-HDMI cable as shown. To transmit an audio signal, connect an audio cable. Choose any HDMI input port to connect. It does not matter which port you use.

NOTE

- Depending on the graphics card, DOS mode may not work if a HDMI to DVI Cable is in use.
- When using the HDMI/DVI cable, only Single link is supported.

Русский

Передача цифрового видеосигнала от внешнего устройства на телевизор. Подключите внешнее устройство к телевизору с помощью кабеля DVI-HDMI, как показано на следующем рисунке. Для передачи аудиосигнала подключите аудиокабель. Для подключения выберите любой входной порт HDMI. Используемый порт не имеет значения.



ПРИМЕЧАНИЕ

- В зависимости от видеоплаты режим DOS может быть недоступен, если используется кабель HDMI-DVI.
- При использовании кабеля HDMI/DVI поддерживается только соединение Single link (одинарный режим).

Қазақша

Сандық бейне сигналдарын сыртқы құрылғыдан теледидарға жібереді. Келесі суретте көрсетілгендей, сыртқы құрылғы мен теледидарды DVI-HDMI кабелімен жалғаңыз. Дыбыс сигналын тасымалдау үшін, дыбыс кабелін жалғаңыз. Жалғау үшін кез келген HDMI кіріс портын таңдаңыз. Қай порт пайдаланылатыны маңызды емес.



ЕСКЕРТПЕ

- Графикалық тақтаға байланысты HDMI - DVI кабелі пайдаланылып жатса, DOS режимі жұмыс істемейі мүмкін.
- HDMI/DVI кабелін қолданғанда, тек Single (Жалғыз) байланысына қолдау көрсетіледі.

Українська

Передає на телевизор цифровий відео- та аудіосигнал із зовнішнього пристрою. Під'єднайте зовнішній пристрій до телевізора за допомогою кабелю DVI-HDMI, як це зображено на малюнку. Для передачі звукового сигналу під'єднайте аудіокабель. Для під'єднання скористайтеся будь-яким вхідним роз'ємом HDMI. Не важливо, який роз'єм використовувати.



ПРИМІТКА

- У разі використання кабелю HDMI-DVI режим "DOS" може не працювати залежно від відеокарти.
- Якщо використовується кабель HDMI/DVI, підтримуватиметься тільки одноканальне з'єднання (single link).

Component connection

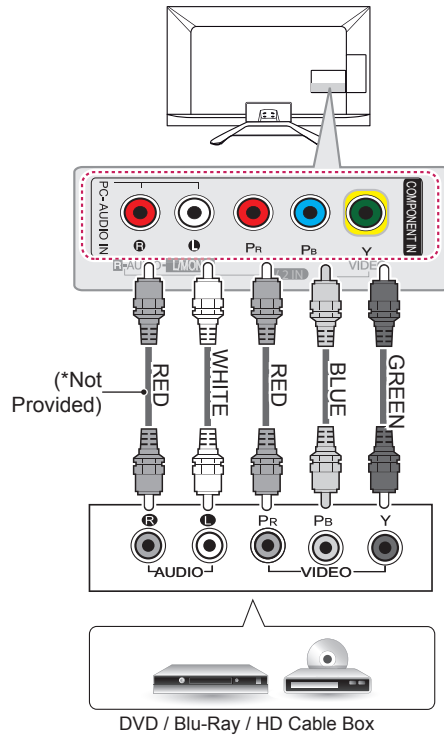

English

Transmits analog video and audio signals from an external device to the TV. Connect the external device and the TV with a component cable as shown.



NOTE

- If cables are not installed correctly, it could cause this image to display in black and white or with distorted colours.

Русский

Передача аналоговых видео- и аудиосигналов от внешнего устройства на телевизор. Подключите внешнее устройство к телевизору с помощью компонентного кабеля, как показано на следующем рисунке.

**ПРИМЕЧАНИЕ**

- При неправильном подключении кабелей изображение может быть черно-белым или иметь искаженный цвет.

Қазақша

Аналогтық бейне және аудио сигналдарын сыртқы құрылғыдан теледидарға жібереді. Сыртқы құрылғы мен теледидарды суретте көрсетілгендей етіп құрамдас бөлік кабелімен жалғаңыз.

**ЕСКЕРТПЕ**

- Егер кабельдер дұрыс орнатылмаса, бейне қара және ақ түсте немесе бұрмаланған түсте көрсетілуі мүмкін.

Українська

Передає на телевизор аналоговий відео- та аудіосигнал із зовнішнього пристрою. Під'єднайте зовнішній пристрій до телевизора за допомогою компонентного кабелю, як це зображено на малюнку.

**ПРИМІТКА**

- Якщо кабель не під'єднано належним чином, може відобразитись чорно-біле зображення або зображення зі спотвореними кольорами.

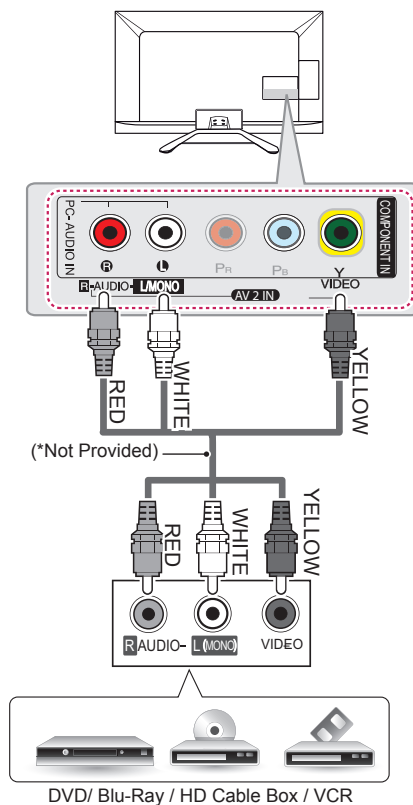
Composite connection**English**

Transmits analog video and audio signals from an external device to the TV. Connect the external device and the TV with the composite cable as shown.

Русский

Передача аналоговых видео- и аудиосигналов от внешнего устройства на телевизор. Подключите внешнее устройство к телевизору с помощью композитного кабеля, как показано на следующем рисунке.

Қазақша

Аналогтық бейне және аудио сигналдарын сыртқы құрылғыдан теледидарға жібереді. Сыртқы құрылғы мен теледидарды суретте көрсетілгендей етіп құрама кабельмен жалғаңыз.

Українська

Передає на телевізор аналоговий відео-та аудіосигнал із зовнішнього пристрою. Під'єднайте зовнішній пристрій до телевізора за допомогою композитного кабелю, як це зображено на малюнку.

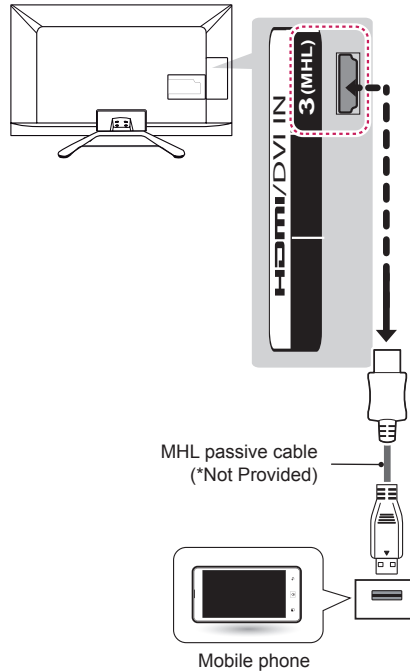
MHL connection**English**

Mobile High-definition Link (MHL) is an interface for transmitting digital audiovisual signals from mobile phones to television sets.

NOTE

- Connect the mobile phone to the HDMI/DVI IN 3 (MHL) port to view the phone screen on the TV.
- The MHL passive cable is needed to connect the TV and a mobile phone.
- This only works for the MHL-enabled phone.
- Some applications can be operated by the remote control.
- For some mobile phones supporting MHL, you can control with the magic remote control.
- Remove the MHL passive cable from the TV when:
 - the MHL function is disabled
 - your mobile device is fully charged in standby mode

Русский

Mobile High-definition Link (MHL) представляет собой интерфейс для передачи цифровых аудиовизуальных сигналов от мобильных телефонов к телевизорам.

**ПРИМЕЧАНИЕ**

- Подключите мобильный телефон к порту HDMI/DVI IN 3 (MHL), чтобы экран телефона отображался на телевизоре.
- Для подключения телевизора и мобильного телефона требуется пассивный кабель MHL.
- Это возможно только для мобильных телефонов, поддерживающих MHL.
- Некоторыми приложениями можно управлять с помощью пульта ДУ.
- Некоторыми мобильными телефонами, поддерживающими MHL, можно управлять с помощью Волшебного пульта ДУ.
- Отсоединять пассивный кабель MHL от телевизора можно в том случае, если:
 - функция MHL отключена
 - мобильное устройство полностью заряжено в режиме ожидания

Українська

Mobile High-definition Link (MHL) – це інтерфейс для передачі аудіо, відео сигналів із мобільного телефону на телевізор.

**ПРИМІТКА**

- Щоб переглянути вміст екрана мобільного телефону на екрані телевізора, з'єднайте мобільний телефон із роз'ємом HDMI/DVI IN 3 (MHL).
- Пасивний кабель MHL потрібний для під'єднання мобільного телефону до телевізора.
- Ця можливість забезпечується лише телефонами з підтримкою MHL.
- Управління окремими програмами можна здійснювати за допомогою пульта дистанційного керування.
- Деякими мобільними телефонами, які підтримують технологію MHL, можна управляти за допомогою пульта дистанційного керування Magic.
- Від'єднайте пасивний кабель MHL від телевізора, коли:
 - функцію MHL вимкнено;
 - ваш мобільний пристрій повністю заряджений у режимі очікування.

Қазақша

MHL (Mobile High-definition Link) — сандық аудиовизуалды сигналдарды қалта телефонынан теледидарға жіберуге арналған интерфейс.

**ЕСКЕРТПЕ**

- Телефон экранын теледидарда көру үшін қалта телефоныны HDMI/DVI IN 3 (MHL) портына жалғаңыз.
- MHL пассив кабелі теледидар мен қалта телефонын жалғау үшін қажет.
- Бұл тек MHL қосылатын телефонда жұмыс істейді.
- Кейбір бағдарламаларды қашықтан басқару құралынан орындауға болады.
- MHL функциясын қолдайтын кейбір қалта телефондарын «magic» қашықтан басқару құралымен басқаруға болады.
- Мына жағдайларда MHL пассив кабелін теледидардан ажыратыңыз:
 - MHL функциясы істемей қалды;
 - ұялы құрылғы күту режимінде толық зарядталған;

Audio connection

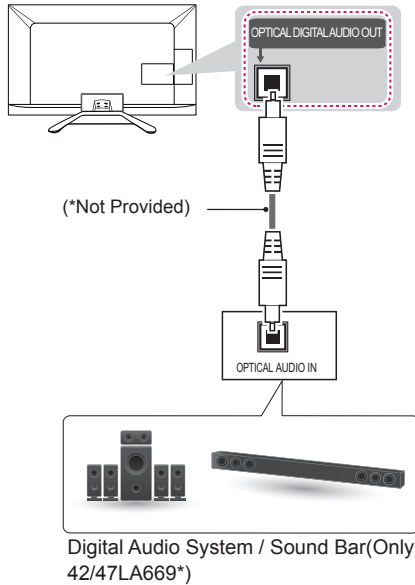

English

You may use an optional external audio system instead of the built-in speaker.

Digital optical audio connection

Transmits a digital audio signal from the TV to an external device. Connect the external device and the TV with the optical audio cable as shown.

NOTE

- Do not look into the optical output port. Looking at the laser beam may damage your vision.
- Audio with ACP (Audio Copy Protection) function may block digital audio output.

Русский

Вместо встроенного динамика можно использовать дополнительную внешнюю аудиосистему.

Подключение цифрового оптического аудиоустройства

Передача цифрового оптического аудиосигнала от телевизора к внешнему устройству. Подключите внешнее устройство к телевизору с помощью оптического аудиокабеля, как показано на следующем рисунке.

ПРИМЕЧАНИЕ

- Не смотрите внутрь оптического выходного порта. Попадание лазерного луча в глаза может повредить зрение.
- Функция аудио с ACP (защита от копирования аудио) может блокировать вывод аудио на цифровые выходы.

Қазақша

Іште орнатылған динамиктің орнына қосымша сыртқы аудио жүйесін қолдануға болады.

Сандық оптикалық аудио байланыс

Сандық дыбыс сигналын теледидардан сыртқы құрылғыға жібереді. Келесі суретте көрсетілгендей сыртқы құрылғы мен теледидарды оптикалық дыбыс кабелімен жалғаңыз.

ЕСКЕРТПЕ

- Оптикалық шығыс портына қарауға болмайды. Лазер сәулесіне қарау көзіңізге зақым келтіруі мүмкін.
- ACP (аудионы көшіруден қорғау) функциясы бар аудио сандық аудио шығысын бұғаттауы мүмкін.

Українська

Замість вбудованого динаміка можна використовувати додаткову зовнішню аудіосистему.

Цифрове оптичне аудіоз'єднання

Передає на зовнішній пристрій цифровий аудіосигнал із телевізора. Під'єднайте зовнішній пристрій до телевізора за допомогою оптичного аудіокабелю, як це зображено на малюнку.

**ПРИМІТКА**

- Не зазирайте в оптичний вихідний роз'єм. Лазерний промінь може завдати шкоди вашому зору.
- Аудіо із захистом від копіювання може блокувати виведення цифрового аудіосигналу.

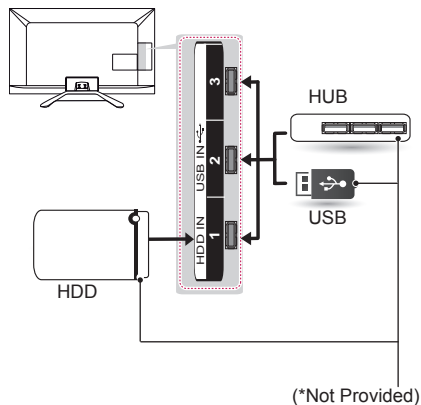
USB connection**English**

Connect a USB storage device such as a USB flash memory, external hard drive, or a USB memory card reader to the TV and access the Smart Share menu to use various multimedia files.

**NOTE**

- Some USB Hubs may not work. If a USB device connected using a USB Hub is not detected, connect it to the USB port on the TV directly.
- Connect the external power source if your USB is needed.

Русский

Подключите к телевизору USB-устройство хранения данных, например устройство флэш-памяти USB, внешний жесткий диск или USB-устройство для чтения карт памяти и откройте меню Smart Share для использования различных мультимедийных файлов.

**ПРИМЕЧАНИЕ**

- Некоторые концентраторы USB могут не работать. Если устройство USB, подключенное с помощью концентратора USB, не обнаружено, подсоедините его непосредственно к порту USB на телевизоре.
- Подсоедините внешний источник питания, если необходим USB.

Қазақша

USB флэш жады, сыртқы қатты диск немесе USB жад картасын оқу құрылғысы сияқты USB сақтау құрылғыларын теледидарға жалғап, Smart Share мәзірі арқылы әртүрлі мультимедиа файлдарын пайдаланыңыз.



ЕСКЕРТПЕ

- Кейбір USB хабтары жұмыс істемейді. USB хабы арқылы жалғанған USB құрылғысы анықталмаса, оны теледидарға тікелей USB порты арқылы жалғаңыз.
- USB қажет болса, сыртқы қуат көзін жалғаңыз.

Українська

Під'єднайте до телевізора USB-накопичувачі, такі як флеш-пам'ять USB, зовнішній жорсткий диск або пристрій читання карт пам'яті USB, та використовуйте різні мультимедійні файли за допомогою меню "Smart Share".



ПРИМІТКА

- Деякі USB-концентратори можуть не працювати. Якщо USB-пристрій, підключений за допомогою USB-концентратора, не виявлено, підключіть його безпосередньо до роз'єму USB на телевізорі.
- Якщо потрібно використовувати пристрій USB, під'єднайте зовнішнє живлення.

CI module connection

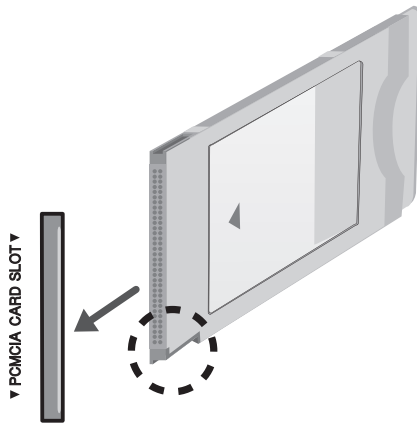
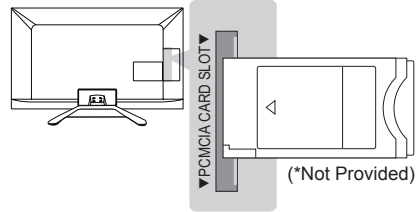

English

View the encrypted (pay) services in digital TV mode. This feature is not available in all countries.



NOTE

- Check if the CI module is inserted into the PCMCIA card slot in the right direction. If the module is not inserted properly, this can cause damage to the TV and the PCMCIA card slot.
- If the TV does not display any video and audio when CI+ CAM is connected, please contact to the Terrestrial/Cable/Satellite Service Operator.

Русский

Просмотр зашифрованных (платных) служб в режиме цифрового ТВ. Эта функция доступна не во всех странах.

**ПРИМЕЧАНИЕ**

- Проверьте, правильно ли установлен модуль CI в разъем для карты PCMCIA. Неправильная установка модуля может привести к повреждению телевизора и разъема для карты PCMCIA.
- Если в телевизоре отсутствуют видеобразы и звук при подключенном CI+ CAM, свяжитесь с оператором клиентской службы наземного/кабельного/спутникового вещания.

Қазақша

Шифрленген (ақылы) қызметтерді сандық теледидар режимінде көру. Бұл мүмкіндік барлық елде жоқ.

**ЕСКЕРТПЕ**

- CI модулінің PCMCIA карта ұясына дұрыс салынғанын тексеріңіз. Егер модуль сәйкесінше енгізілмесе, теледидар немесе PCMCIA карта ұяшығына зақым келуі мүмкін.
- CI+ CAM қосылғанда теледидарда ешбір бейне немесе аудио көрсетілмесе, Жер/Кабель/Жерсерік қызмет операторымен хабарласыңыз.

Українська

Дає змогу переглядати закодовані (платні) канали у режимі цифрового мовлення. Ця функція доступна не в усіх країнах.

**ПРИМІТКА**

- Модуль стандартного інтерфейсу має бути встановлено у гнізді для карт PCMCIA у правильному напрямку. Якщо модуль не встановлено належним чином, це може призвести до пошкодження телевізора чи гнізда для карт PCMCIA.
- Якщо після підключення CI+ CAM телевізор не відображає ні відео, ні аудіо, слід звернутися до оператора послуг наземного/кабельного/спутникового мовлення.

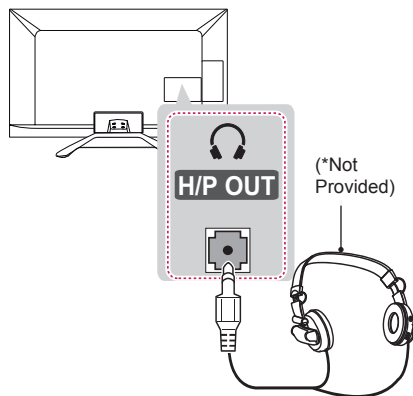
Headphone connection**English**

Transmits the headphone signal from the TV to an external device. Connect the external device and the TV with the headphone as shown.

**NOTE**

- AUDIO menu items are disabled when connecting a headphone.
- When changing AV MODE with a headphone connected, the change is applied to video but not to audio. (Depending on model)
- Optical Digital Audio Out is not available when connecting a headphone.
- Headphone impedance: 16 Ω
- Max audio output of headphone: 9 mW to 15 mW
- Headphone jack size: 0.35 cm

Русский

Передача сигнала от телевизора к наушникам. Подключите наушники к телевизору, как показано на следующем рисунке.

**ПРИМЕЧАНИЕ**

- При подключении наушников элементы меню настройки аудио становятся недоступными.
- Если при подключенных наушниках изменить режим AV MODE, изменение будет касаться только изображения, но не звука. (в зависимости от модели)
- При подключенных наушниках оптический выход цифрового аудиосигнала недоступен.
- Сопротивление наушников: 16 Ом
- Максимальная мощность звука наушников: 9 мВт до 15 мВт
- Гнездо наушников: 0,35 см

Қазақша

Құлақсапап сигналдарын теледидардан сыртқы құрылғыға жібереді. Келесі суретте көрсетілгендей сыртқы құрылғы мен теледидарды құлақсапаппен жалғаңыз.



ЕСКЕРТПЕ

- AUDIO (Дыбыс) мөзірінің тармақтары құлақсапап жалғанғанда өшіріледі.
- Құлақсапапты жалғап, AV режимін өзгерткенде, өзгертулер дыбысқа емес, тек бейнеге қатысты болады. (Үлгіге байланысты)
- Оптикалық сандық дыбыс шығысы құлақсапап жалғанғанда өшіріледі.
- Құлақсапаптың толық кедергісі: 16 Ω
- Құлақсапаптың ең жоғарғы дыбыс шығысы мөлшері: 9-15 мВт
- Құлақсапап ұясының өлшемі: 0,35 см

Українська

Забезпечує передачу на зовнішній пристрій сигналу навушників із телевізора. Під'єднайте зовнішній пристрій до телевізора за допомогою навушників, як зображено на малюнку.



ПРИМІТКА

- У режимі навушників пункти меню "ЗВУК" вимкнено.
- Якщо з підключеними навушниками змінити режим аудіо-відео сигналу, ці зміни буде застосовано лише до відео, але не до звуку. (залежно від моделі)
- У режимі навушників оптичний цифровий аудіовихід недоступний.
- Опір навушників: 16 Ом
- Максимальна потужність звуку на виході в навушниках: від 9 мВт до 15 мВт
- Розмір роз'єму навушників: 0,35 см

Euro Scart connection

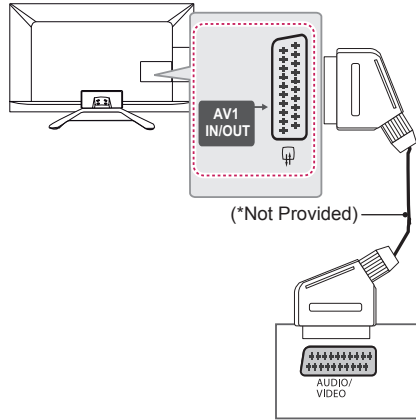

English

Transmits the video and audio signals from an external device to the TV set. Connect the external device and the TV set with the euro scart cable as shown.

Output Type	AV1 (TV Out ¹)
Current input mode	
Digital TV	Digital TV
Analogue TV, AV	Analogue TV
Component	
HDMI	

1 TV Out : Outputs Analogue TV or Digital TV signals.



NOTE

- Any Euro scart cable used must be signal shielded.
- When watching digital TV in 3D imaging mode, only 2D out signals can be output through the SCART cable. (Only 3D models)

Русский

Для передачи аналоговых видео- и аудиосигналов от внешнего устройства на телевизор подключите внешнее устройство к телевизору с помощью кабеля Euro Scart, как показано на следующем рисунке.

Тип выхода / Текущий режим ввода	AV1 (ТВ-выход ¹)
Цифровое ТВ	Цифровое ТВ
Аналоговое ТВ, AV	Аналоговое ТВ
Компонентный	
HDMI	

1 ТВ-выход. Вывод аналогового или цифрового ТВ-сигнала.

**ПРИМЕЧАНИЕ**

- Используемый кабель Scart Euro должен иметь защиту сигнала.
- При просмотре цифрового ТВ в режиме 3D-изображения только выходные сигналы 2D могут выводиться через кабель SCART. (Только для моделей с поддержкой 3D)

Қазақша

Бейне және дыбыс сигналдарын сыртқы құрылғыдан теледидарға жібереді. Келесі суретте көрсетілгендей, сыртқы құрылғы және теледидарды Euro Scart кабелі арқылы жалғаңыз.

Шығыс түрі / Ағымдағы кіріс режимі	AV1 (ТД шығысы ¹)
Сандық ТД	Сандық ТД
Analogue TV, AV	Аналогтық ТД
Component	
HDMI	

1 ТД шығысы : Analogue TV немесе Digital TV сигналдарын шығарады.

**ЕСКЕРТПЕ**

- Кез келген Евро «Scart» кабелі сигналдан қорғалған болу керек.
- Сандық теледидарды 3D бейне режимінде көргенде, 2D шығыс сигналдары SCART кабелі арқылы шығарылады. (Тек 3D үлгілерінде)

Українська

Передає на телевізор аудіо- та відеосигнали із зовнішнього пристрою. З'єднайте зовнішній пристрій і телевізор за допомогою кабелю Euro Scart так, як це показано на малюнку.

Тип виходу	AV1 (телевізійний вихід ¹)
Поточний режим вхідного сигналу	
Цифрове ТБ	Цифрове ТБ
Аналогове ТБ, аудіовідео	Аналогове ТБ
Компонентний	
HDMI	

1 Телевізійний вихід: виведення аналогових або цифрових телесигналів.



ПРИМІТКА

- Кабель Euro Scart має бути екранований для захисту сигналу.
- У разі перегляду цифрового телеканалу в режимі 3D лише вихідні 2D-сигнали надсилатимуться за допомогою кабелю SCART. (тільки для моделей із підтримкою режиму 3D).

English

Connect various external devices to the TV and switch input modes to select an external device. For more information of external device's connection, refer to the manual provided with each device.

Available external devices are: HD receivers, DVD players, VCRs, audio systems, USB storage devices, PC, gaming devices, and other external devices.



NOTE

- The external device connection may differ from the model.
- Connect external devices to the TV regardless of the order of the TV port.
- If you record a TV program on a DVD recorder or VCR, make sure to connect the TV signal input cable to the TV through a DVD recorder or VCR. For more information of recording, refer to the manual provided with the connected device.
- Refer to the external equipment's manual for operating instructions.
- If you connect a gaming device to the TV, use the cable supplied with the gaming device.
- In PC mode, there may be noise associated with the resolution, vertical pattern, contrast or brightness. If noise is present, change the PC output to another resolution, change the refresh rate to another rate or adjust the brightness and contrast on the PICTURE menu until the picture is clear.
- In PC mode, some resolution settings may not work properly depending on the graphics card.

Русский

Подключите к телевизору различные внешние устройства и переключайте режимы источников для выбора внешнего устройства. Для получения дополнительной информации о подключении внешнего устройства см. руководства пользователя каждого устройства. Допустимо подключение следующих внешних устройств: ресиверов HD, DVD-проигрывателей, видеомагнитофонов, аудиосистем, устройств хранения данных USB, ПК, игровых приставок и других внешних устройств.

**ПРИМЕЧАНИЕ**

- Процесс подключения внешнего устройства отличается в зависимости от модели.
- Подключите внешние устройства независимо от порядка расположения разъемов телевизора.
- При записи телевизионной передачи с помощью устройства записи DVD или видеомагнитофона проверьте, что входной телевизионный сигнал поступает на вход телевизора через устройство записи DVD или видеомагнитофон. Для получения дополнительной информации о записи см. руководство пользователя подключенного устройства.
- Инструкции по эксплуатации см. в документации внешнего устройства.
- При подключении к телевизору игровой приставки используйте кабель, который поставляется в комплекте игровой приставки.
- В режиме РС (ПК) может наблюдаться шум, из-за выбранного разрешения, частоты вертикальной развертки, контрастности или яркости. При возникновении помех выберите для выхода РС другое разрешение, измените частоту обновления или отрегулируйте яркость и контрастность в меню PICTURE (КАРТИНКА) так, чтобы изображение стало четким.
- В режиме РС (ПК) некоторые настройки разрешения экрана могут не работать должным образом в зависимости от видеоплаты.

Қазақша

Теледидарға әр түрлі сыртқы құрылғыларды жалғап, сыртқы құрылғыны таңдау үшін, кіріс сигналы режимдерін ауыстырып қосыңыз. Құрылғының сыртқы қосылымы туралы қосымша ақпарат алу үшін әр құрылғымен бірге берілетін нұсқаулықты қараңыз. Қолдануға болатын сыртқы құрылғылар: HD ресиверлері, DVD ойнатқыштары, бейнемагнитофондар, дыбыстық жүйелер, USB жад құрылғылары, компьютерлер, ойын құрылғылары және басқа да сыртқы құрылғылар.

**ЕСКЕРТПЕ**

- Сыртқы құрылғыны жалғау түрі үлгіге қарай әртүрлі болуы мүмкін.
- Теледидарға сыртқы құрылғыларды теледидар портының ретіне қарамастан жалғаңыз.
- Егер теледидар бағдарламасын DVD рекордеріне немесе бейнемагнитофонға жазсаңыз, теледидардың сигнал кіріс кабелін теледидарға міндетті түрде DVD рекордері немесе бейнемагнитофон арқылы жалғаңыз. Жазу туралы қосымша ақпаратты жалғанған құрылғының нұсқаулығынан қараңыз.
- Пайдалану туралы нұсқауларды сыртқы құрылғының нұсқаулығынан қараңыз.
- Ойын құрылғысын теледидарға жалғаған кезде, құрылғымен бірге жабдықталған кабельді қолданыңыз.
- Компьютер режимінде ажыратымдылық, тік өрнек, түс контрасты немесе жарықтыққа байланысты кедергілер тууы мүмкін. Шу бар болса, компьютер шығысын басқа ажыратымдылыққа немесе жаңалау жиілігін басқа жиілікке өзгертіңіз немесе PICTURE (СУРЕТ) мәзіріндегі жарықтық және түс контрастын бейне таза болғанға дейін реттеңіз.
- Компьютер режимінде кейбір ажыратымдылық параметрлері графикалық тақтаға байланысты дұрыс жұмыс істемеуі мүмкін.

Українська

До телевізора можна під'єднувати різні зовнішні пристрої; щоб вибрати зовнішній пристрій, слід змінити режим вхідного сигналу. Детальніше про під'єднання зовнішнього пристрою читайте в інструкції з використання кожного пристрою.

Доступні такі зовнішні пристрої: приймачі високої чіткості, DVD-програвачі, відеомагнітофони, аудіосистеми, USB-накопичувачі, ПК, ігрові пристрої та інші зовнішні пристрої.

**ПРИМІТКА**

- Спосіб під'єднання зовнішнього пристрою може бути дещо іншим залежно від моделі.
- Під'єднувати зовнішні пристрої до телевізора можна не зважаючи на порядок роз'ємів телевізора.
- Щоб записувати телевізійні програми на DVD-програвач або відеомагнітофон, під'єднайте кабель вхідного сигналу до пристрою запису, а пристрій – до телевізора. Детальніше про запис читайте в посібнику користувача під'єданого пристрою.
- Інструкції з експлуатації читайте в посібнику користувача зовнішнього пристрою.
- Під'єднуючи ігровий пристрій до телевізора, використовуйте кабель, який додається в комплекті з ігровим пристроєм.
- У режимі комп'ютера можуть спостерігатися шуми, що пов'язано з налаштуванням роздільної здатності, вертикальної частоти, контрастності чи яскравості. У такому разі виберіть для сигналу комп'ютера іншу роздільну здатність, змініть частоту оновлення або відрегулюйте яскравість і контрастність у меню "ЗОБРАЖЕННЯ", щоб зображення стало чітким.
- У режимі комп'ютера деякі налаштування роздільної здатності можуть не спрацювати належним чином залежно від відеокарти.





OWNER'S MANUAL LED TV*

* LG LED TV applies LCD screen with LED backlights.

Please read this manual carefully before operating your set and retain it for future reference.

www.lg.com

TABLE OF CONTENTS

3	LICENSES	29	EXTERNAL CONTROL DEVICE SETUP
3	OPEN SOURCE SOFTWARE NOTICE	29	SPECIFICATIONS
4	SAFETY INSTRUCTIONS		
10	- Viewing 3D Imaging (Only 3D models)		
12	INSTALLATION PROCEDURE		
12	ASSEMBLING AND PREPARING		
12	Unpacking		
16	Separate purchase		
17	Parts and buttons		
18	Lifting and moving the TV		
19	Mounting on a table		
21	Mounting on a wall		
23	REMOTE CONTROL		
25	MAGIC REMOTE CONTROL FUNCTIONS		
26	Registering Magic Remote Control		
26	How to use Magic Remote Control		
26	Precautions to Take when Using the Magic Remote Control		
27	USING THE USER GUIDE		
28	MAINTENANCE		
28	Cleaning your TV		
28	- Screen, frame, cabinet and stand		
28	- Power cord		
28	TROUBLESHOOTING		

WARNING

- If you ignore the warning message, you may be seriously injured or there is a possibility of accident or death.

CAUTION

- If you ignore the caution message, you may be slightly injured or the product may be damaged.

NOTE

- The note helps you understand and use the product safely. Please read the note carefully before using the product.

LICENSES

Supported licenses may differ by model. For more information about licenses, visit www.lg.com.



Manufactured under license from Dolby Laboratories. "Dolby" and the double-D symbol are trademarks of Dolby Laboratories.



The terms HDMI and HDMI High-Definition Multimedia interface, and the HDMI logo are trademarks or registered trademarks of HDMI Licensing LLC in the United States and other countries.



ABOUT DIVX VIDEO: DivX® is a digital video format created by DivX, LLC, a subsidiary of Rovi Corporation. This is an official DivX Certified® device that plays DivX video. Visit divx.com for more information and software tools to convert your files into DivX video.

ABOUT DIVX VIDEO-ON-DEMAND: This DivX Certified® device must be registered in order to play purchased DivX Video-on-Demand (VOD) movies. To obtain your registration code, locate the DivX VOD section in your device setup menu. Go to vod.divx.com for more information on how to complete your registration.

"DivX Certified® to play DivX® video up to HD 1080p, including premium content."

"DivX®, DivX Certified® and associated logos are trademarks of Rovi Corporation or its subsidiaries and are used under license."

"Covered by one or more of the following U.S. patents :
7,295,673; 7,460,668; 7,515,710; 7,519,274"



Manufactured under license under U.S. Patent Nos: 5,956,674; 5,974,380; 6,487,535 & other U.S. and worldwide patents issued & pending. DTS, the Symbol & DTS and the Symbol together are registered trademarks & DTS 2.0+Digital Out is a trademark of DTS, Inc. Product includes software. © DTS, Inc. All Rights Reserved.

OPEN SOURCE SOFTWARE NOTICE

To obtain the source code under GPL, LGPL, MPL and other open source licenses, that is contained in this product, please visit <http://opensource.lge.com>.

In addition to the source code, all referred license terms, warranty disclaimers and copyright notices are available for download.

LG Electronics will also provide open source code to you on CD-ROM for a charge covering the cost of performing such distribution (such as the cost of media, shipping and handling) upon email request to opensource@lge.com. This offer is valid for three (3) years from the date on which you purchased the product.

SAFETY INSTRUCTIONS



Please read these safety precautions carefully before using the product.

WARNING



- Do not place the TV and/or remote control in the following environments:
 - A location exposed to direct sunlight
 - An area with high humidity such as a bathroom
 - Near any heat source such as stoves and other devices that produce heat
 - Near kitchen counters or humidifiers where they can easily be exposed to steam or oil
 - An area exposed to rain or wind
 - Near containers of water such as vases

Otherwise, this may result in fire, electric shock, malfunction or product deformation.



- Do not place the product where it might be exposed to dust. This may cause a fire hazard.

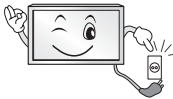

- Mains Plug is the TV connecting/disconnecting device to AC mains electric supply. This plug must remain readily attached and operable when TV is in use.



- Do not touch the power plug with wet hands. Additionally, if the cord pin is wet or covered with dust, dry the power plug completely or wipe dust off. You may be electrocuted due to excess moisture.



- Make sure to connect Mains cable to compliant AC mains socket with Grounded earth pin. (Except for devices which are not grounded on earth.) Otherwise possibility you may be electrocuted or injured.



- Insert power cable plug completely into wall socket otherwise if not secured completely into socket, fire ignition may break out.



- Ensure the power cord does not come into contact with hot objects such as a heater. This may cause a fire or an electric shock hazard.

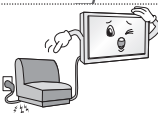

- Do not place a heavy object, or the product itself, on power cables. Otherwise, this may result in fire or electric shock.



- Bend antenna cable between inside and outside building to prevent rain from flowing in.
This may cause water damaged inside the Product and could give an electric shock.



- When mounting TV onto wall make sure to neatly install and isolate cabling from rear of TV as to not create possibility of electric shock /fire hazard.

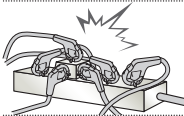

- Do not plug too many electrical devices into a single multiple electrical outlet.
Otherwise, this may result in fire due to over-heating.

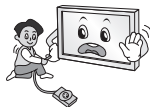

- Do not drop the product or let it fall over when connecting external devices.
Otherwise, this may result in injury or damage to the product.



- Keep the anti-moisture packing material or vinyl packing out of the reach of children.
Anti-moisture material is harmful if swallowed. If swallowed by mistake, force the patient to vomit and visit the nearest hospital. Additionally, vinyl packing can cause suffocation. Keep it out of the reach of children.



- Do not let your children climb or cling onto the TV.
Otherwise, the TV may fall over, which may cause serious injury.



- Dispose of used batteries carefully to ensure that a small child does not consume them.
Please seek Doctor- Medical Attention immediately if child consumes batteries.



- Do not insert any metal objects/conductors (like a metal chopstick/cutlery/ screwdriver) between power cable plug and input Wall Socket while it is connected to the input terminal on the wall. Additionally, do not touch the power cable right after plugging into the wall input terminal. You may be electrocuted.
(Depending on model)



- Do not put or store inflammable substances near the product.
There is a danger of combustion/explosion or fire due to careless handling of the inflammable substances.



- Do not drop metallic objects such as coins, hair pins, chopsticks or wire into the product, or inflammable objects such as paper and matches. Children must pay particular attention.
Electrical shock, fire or injury can occur. If a foreign object is dropped into the product, unplug the power cord and contact the service centre.



- Do not spray water on the product or scrub with an inflammable substance (thinner or benzene). Fire or electric shock accident can occur.



- Do not allow any impact, shock or any objects to fall into the unit, and do not drop anything onto the screen. You may be injured or the product can be damaged.



- Never touch this product or antenna during a thunder or lighting storm. You may be electrocuted.

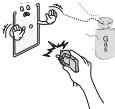

- Never touch the wall outlet when there is leakage of gas, open the windows and ventilate. It may cause a fire or a burn by a spark.



- Do not disassemble, repair or modify the product at your own discretion. Fire or electric shock accident can occur. Contact the service centre for check, calibration or repair.



- If any of the following occur, unplug the product immediately and contact your local service centre.
 - The product has been impacted by shock
 - The product has been damaged
 - Foreign objects have entered the product
 - The product produced smoke or a strange smellThis may result in fire or electric shock.



- Unplug the TV from AC mains wall socket if you do not intend to use the TV for a long period of time. Accumulated dust can cause fire hazard and insulation deterioration can cause electric leakage/shock/fire.



- Apparatus shall not be exposed to dripping or splashing and no objects filled with liquids, such as vases, shall be placed on the apparatus.

! CAUTION



- Install the product where no radio wave occurs.
- There should be enough distance between an outside antenna and power lines to keep the former from touching the latter even when the antenna falls. This may cause an electric shock.



- Do not install the product on places such as unstable shelves or inclined surfaces. Also avoid places where there is vibration or where the product cannot be fully supported. Otherwise, the product may fall or flip over, which may cause injury or damage to the product.

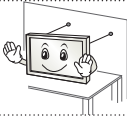

- If you install the TV on a stand, you need to take actions to prevent the product from overturning. Otherwise, the product may fall over, which may cause injury.

- If you intend to mount the product to a wall, attach VESA standard mounting interface (optional parts) to the back of the product. When you install the set to use the wall mounting bracket (optional parts), fix it carefully so as not to drop.

- Only use the attachments / accessories specified by the manufacturer.

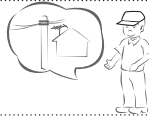

- When installing the antenna, consult with a qualified service technician. If not installed by a qualified technician, this may create a fire hazard or an electric shock hazard.

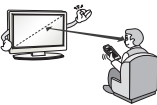

- We recommend that you maintain a distance of at least 2 to 7 times the diagonal screen size when watching TV. If you watch TV for a long period of time, this may cause blurred vision.

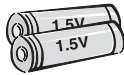

- Only use the specified type of battery. This could cause damage to the remote control.

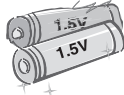

- Do not mix new batteries with old batteries. This may cause the batteries to overheat and leak.

- Batteries should not be exposed to excessive heat. eg keep away from direct Sunlight, open fireplace and electric heaters.

- Do not place non-rechargeable batteries in charging device.

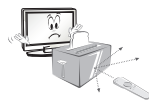

- Make sure there are no objects between the remote control and its sensor.



- Signal from Remote Control can be interrupted due to external/internal lighting eg Sunlight, fluorescent lighting. If this occurs turn off lighting or darken viewing area.

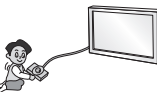

- When connecting external devices such as video game consoles, make sure the connecting cables are long enough. Otherwise, the product may fall over, which may cause injury or damage the product.



- Do not turn the product On/Off by plugging-in or unplugging the power plug to the wall outlet. (Do not use the power plug for switch.) It may cause mechanical failure or could give an electric shock.

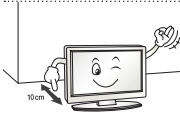

- Please follow the installation instructions below to prevent the product from overheating.
 - The distance between the product and the wall should be more than 10 cm.
 - Do not install the product in a place with no ventilation (e.g., on a bookshelf or in a cupboard).
 - Do not install the product on a carpet or cushion.
 - Make sure the air vent is not blocked by a tablecloth or curtain.
- Otherwise, this may result in fire.

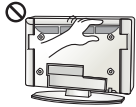

- Take care not to touch the ventilation openings when watching the TV for long periods as the ventilation openings may become hot. This does not affect the operation or performance of the product.

- Periodically examine the cord of your appliance, and if its appearance indicates damage or deterioration, unplug it, discontinue use of the appliance, and have the cord replaced with an exact replacement part by an authorized servicer.



- Prevent dust collecting on the power plug pins or outlet. This may cause a fire hazard.

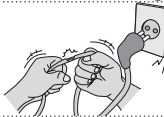

- Protect the power cord from physical or mechanical abuse, such as being twisted, kinked, pinched, closed in a door, or walked upon. Pay particular attention to plugs, wall outlets, and the point where the cord exits the appliance.



- Do not press strongly upon the panel with a hand or sharp object such as nail, pencil or pen, or make a scratch on it, as it may cause damage to screen.

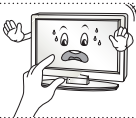

- Avoid touching the screen or holding your finger(s) against it for long periods of time. Doing so may produce some temporary or permanent distortion/damage to screen.



- When cleaning the product and its components, unplug the power first and wipe it with a soft cloth. Applying excessive force may cause scratches or discoloration. Do not spray with water or wipe with a wet cloth. Never use glass cleaner, car or industrial shiner, abrasives or wax, benzene, alcohol etc., which can damage the product and its panel. Otherwise, this may result in fire, electric shock or product damage (deformation, corrosion or breakage).

- As long as this unit is connected to the AC wall outlet, it is not disconnected from the AC power source even if you turn off this unit by SWITCH.



- When unplugging the cable, grab the plug and unplug it, by pulling at the plug. Don't pull at the cord to unplug the power cord from the power board, as this could be hazardous.



- When moving the product, make sure you turn the power off first. Then, unplug the power cables, antenna cables and all connecting cables. The TV set or power cord may be damaged, which may create a fire hazard or cause electric shock.



- When moving or unpacking the product, work in pairs because the product is heavy. Otherwise, this may result in injury.



- Contact the service centre once a year to clean the internal parts of the product. Accumulated dust can cause mechanical failure.



- Refer all servicing to qualified service personnel. Servicing is required when the apparatus has been damaged in any way, such as power supply cord or plug is damaged, liquid has been spilled or objects have fallen into the apparatus, the apparatus has been exposed to rain or moisture, does not operate normally, or has been dropped.



- If the product feels cold to the touch, there may be a small "flicker" when it is turned on. This is normal, there is nothing wrong with product.



- The panel is a high technology display product with resolution of two million to six million pixels. You may see tiny black dots and/or brightly coloured dots (red, blue or green) at a size of 1 ppm on the panel. This does not indicate a malfunction and does not affect the performance and reliability of the product. This phenomenon also occurs in third-party products and is not subject to exchange or refund.



- You may find different brightness and color of the panel depending on your viewing position(left/right/top/down). This phenomenon occurs due to the characteristic of the panel. It is not related with the product performance, and it is not malfunction.



- Displaying a still image (e.g., broadcasting channel logo, on-screen menu, scene from a video game) for a prolonged time may cause damage to the screen, resulting in retention of the image, which is known as image sticking. The warranty does not cover the product for image sticking. Avoid displaying a fixed image on your television's screen for a prolonged period (2 or more hours for LCD, 1 or more hours for Plasma). Also, if you watch the TV at a ratio of 4:3 for a long time, image sticking may occur on the borders of the panel. This phenomenon also occurs in third-party products and is not subject to exchange or refund.

• Generated Sound

"Cracking" noise: A cracking noise that occurs when watching or turning off the TV is generated by plastic thermal contraction due to temperature and humidity. This noise is common for products where thermal deformation is required. Electrical circuit humming/panel buzzing: A low level noise is generated from a high-speed switching circuit, which supplies a large amount of current to operate a product. It varies depending on the product.

This generated sound does not affect the performance and reliability of the product.

Viewing 3D Imaging (Only 3D models)



WARNING

Viewing Environment

- Viewing Time
 - When watching 3D contents, take 5 - 15 minute breaks every hour. Viewing 3D contents for a long period of time may cause headache, dizziness, fatigue or eye strain.

Those that have a photosensitive seizure or chronic illness

- Some users may experience a seizure or other abnormal symptoms when they are exposed to a flashing light or particular pattern from 3D contents.
- Do not watch 3D videos if you feel nausea, are pregnant and/ or have a chronic illness such as epilepsy, cardiac disorder, or blood pressure disease, etc.
- 3D Contents are not recommended to those who suffer from stereo blindness or stereo anomaly. Double images or discomfort in viewing may be experienced.
- If you have strabismus (cross-eyed), amblyopia (weak eyesight) or astigmatism, you may have trouble sensing depth and easily feel fatigue due to double images. It is advised to take frequent breaks than the average adult.
- If your eyesight varies between your right and left eye, revise your eyesight prior to watching 3D contents.

Symptoms which require discontinuation or refraining from watching 3D contents

- Do not watch 3D contents when you feel fatigue from lack of sleep, overwork or drinking.
- When these symptoms are experienced, stop using/watching 3D contents and get enough rest until the symptom subsides.
 - Consult your doctor when the symptoms persist. Symptoms may include headache, eyeball pain, dizziness, nausea, palpitation, blurriness, discomfort, double image, visual inconvenience or fatigue.

**CAUTION****Viewing Environment**

- Viewing Distance
 - Maintain a distance of at least twice the screen diagonal length when watching 3D contents. If you feel discomfort in viewing 3D contents, move further away from the TV.

Viewing Age

- Infants/Children
 - Usage/ Viewing 3D contents for children under the age of 6 are prohibited.
 - Children under the age of 10 may overreact and become overly excited because their vision is in development (for example: trying to touch the screen or trying to jump into it. Special monitoring and extra attention is required for children watching 3D contents.
 - Children have greater binocular disparity of 3D presentations than adults because the distance between the eyes is shorter than that of adults. Therefore they will perceive more stereoscopic depth compared to adults for the same 3D image.
- Teenagers
 - Teenagers under the age of 19 may react with sensitivity due to stimulation from light in 3D contents. Advise them to refrain from watching 3D contents for a long time when they are tired.
- Elderly
 - The elderly may perceive less 3D effect compared to the young. Do not sit closer to the TV than the recommended distance.

Cautions when using the 3D glasses

- Make sure to use LG 3D glasses. Otherwise, you may not be able to view 3D videos properly.
- Do not use 3D glasses instead of your normal glasses, sunglasses or protective goggles.
- Using modified 3D glasses may cause eye strain or image distortion.
- Do not keep your 3D glasses in extremely high or low temperatures. It will cause deformation.
- The 3D glasses are fragile and are easily scratched. Always use a soft, clean piece of cloth when wiping the lenses. Do not scratch the lenses of the 3D glasses with sharp objects or clean/wipe them with chemicals.

**NOTE**

- Image shown may differ from your TV.
- Your TV's OSD (On Screen Display) may differ slightly from that shown in this manual.
- The available menus and options may differ from the input source or product model that you are using.
- New features may be added to this TV in the future.
- The TV can be placed in standby mode in order to reduce the power consumption. And the TV should be turned off if it will not be watched for some time, as this will reduce energy consumption.
- The energy consumed during use can be significantly reduced if the level of brightness of the picture is reduced, and this will reduce the overall running cost.

INSTALLATION PROCEDURE

- 1 Open the package and make sure all the accessories are included.
- 2 Attach the stand to the TV set.
- 3 Connect an external device to the TV set.
- 4 Make sure the network connection is available.
You can use the TV network functions only when the network connection is made.

ASSEMBLING AND PREPARING

Unpacking

Check your product box for the following items. If there are any missing accessories, contact the local dealer where you purchased your product. The illustrations in this manual may differ from the actual product and item.

**CAUTION**

- Do not use any unapproved items to ensure the safety and product life span.
- Any damage or injuries caused by using unapproved items are not covered by the warranty.
- Some models have a thin film attached on to the screen and this must not be removed.

**NOTE**

- The items supplied with your product may vary depending on the model.
- Product specifications or contents of this manual may be changed without prior notice due to upgrade of product functions.
- For an optimal connection, HDMI cables and USB devices should have bezels less than 10 mm thick and 18 mm width. Use an extension cable that supports USB 2.0 if the USB cable or USB memory stick does not fit into your TV's USB port.

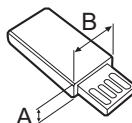
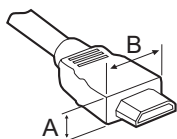

*A ≤ 10 mm

*B ≤ 18 mm

Remote control and batteries (AAA)

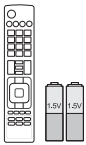

(Only LA62**, LA64**, LA66**, LA69**, LA71**, LA74**, LN570*, LN575*, LN577*, LN578*, LN61**, LN65**)
(Depending on model)
(See p. 23, 24)

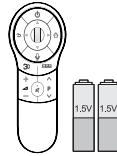

Magic Remote Control, Batteries (AA)
(Only LA66**, LA69**, LA74**, LA71**, LN578*, LN65**)
(See p. 25)



Owner's manual

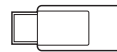

Wi-Fi Dongle
(Depending on model)

Cinema 3D Glasses

The number of 3D glasses may differ depending on the model or country.
(Depending on model)



Dual play glasses
(Depending on model)

Cable Holder

(Depending on model)
(See p. A-6)



Power Cord
(Depending on model)

Stand Screws

M4 x 14
(8 EA: Only LN57**-ZE/ZK, LA62**, LA64**, LA66**, LA71**, LN61**, LN65**)
(4 EA: Only LN57**-ZA)
(See p. A-3,A-5)



Stand Screws

M4 x 20
(4 EA: Only LA69**, LA74**)
(See p. A-4)

Stand Screws









3 EA, P5 x 25
(Only LN57**-ZA)
(See p.A-5)

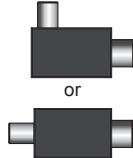

Desk-mount Screw

(1 EA : Only 32/39/42/47/50/60LN57**-ZA)
(2 EA :Only 32/39/42/47/50LN57**-ZE/ZK, 32/39/42/47/50LA62**, 32/42/47/50LA64**, 32/42/47/50LA66**, 47LA71**, 32/42/47LN61**, 32/42LN65**)
(See p. 19)

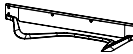
ENGLISH

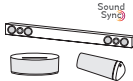
 <p>Desk-mount Cable 2 EA (Only 32/39/42/47/50LN57**-ZE/ ZK, 32/39/42/47/50LA62**, 32/42/47/50LA64**, 32/42/47/50LA66**, 47LA71**, 32/42/47LN61**, 32/42LN65**) (See p. 19)</p>	 <p>Bracket Screw 2 EA, P4 x 8 (Only 47/50LN57**-ZE/ZK, 47/50LA62**, 47/50LA64**, 47/50LA66**, 47LA71**, 47LN61**) (See p. 19)</p>
 <p>Bracket Screw 2 EA, M4 x 8 (Only 32/39/42LN57**-ZE/ZK, 32/39/42LA62**, 32/42LA64**, 32/42LA66**, 32/42LN61**, 32/42LN65**) (See p. 19)</p>	 <p>Wall mount inner spacers 4 EA (Only LA64**) (See p. 22)</p>
 <p>Tag On (Depending on model)</p>	 <p>Isolator (Depending on model) (See p. 15)</p>
 <p>Stand Body / Stand Base (Only LN57**-ZE/ZK, LA62**, LA64**, LA66**, LA71**, LN61**, LN65**) (See p.A-3)</p>	 <p>Stand Base (Only LA69**, LA74**) (See p.A-4)</p>
 <p>Stand Body / Stand Base (Only LN57**-ZA) (See p.A-5)</p>	 <p>LG Audio device (Depending on model)</p>

! NOTE

- Antenna Isolator Installation Guide
 - Use this to install TV in a place where there is a voltage difference between TV Set and GND of antenna signal.
 - » If there is a voltage difference between TV Set and GND of antenna signal, the antenna contact might be heated and excessive heat might cause an accident.
 - You can improve the safety when watching TV by efficiently removing power voltage from TV antenna. It is recommended to mount the isolator to the wall. If it cannot be mounted to the wall, mount it on the TV. Avoid disconnecting the antenna Isolator after installation.
 - Before starting, be sure that the TV antenna is connected.

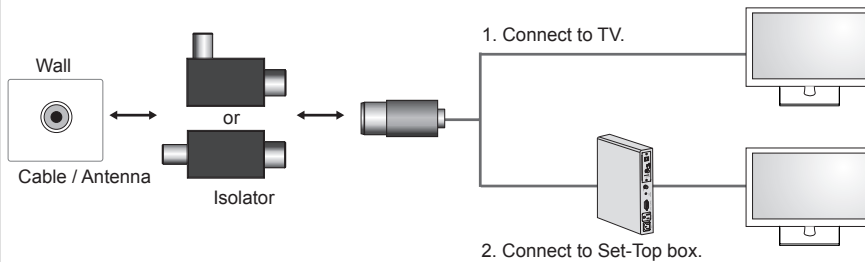

Connect one end of the isolator to cable/antenna jack and the other to TV set or set-top box.

"Equipment connected to the protective earthing of the building installation through the mains connection or through other equipment with a connection to protective earthing - and to a cable distribution system using coaxial cable, may in some circumstances create a fire hazard. Connection to a cable distribution system has therefore to be provided through a device providing electrical isolation below a certain frequency range (galvanic isolator, see EN 60728-11)"

When applying the RF Isolator, a slight loss of signal sensitivity can occur.

ENGLISH

Separate purchase

(Depending on model)
 Separate purchase items can be changed or modified for quality improvement without any notification.
 Contact your dealer to buy these items.
 These devices only work with certain models.



AG-F*DP**
Dual play glasses



AG-F***
Cinema 3D Glasses



AN-MR400
Magic Remote



AN-WF100
Wi-Fi Dongle

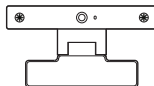

AN-VC4**
Video call camera

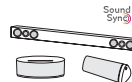

LG Audio device



Tag on

Compatibility	LN57**	LA62**, LA64**, LA66**, LA69**, LA71**, LA74**	LN61**, LN65**
AG-F***DP Dual play glasses		• (Depending on model)	
AG-F*** Cinema 3D Glasses		•	
AN-MR400 Magic Remote	•	•	•
AN-WF100 Wi-Fi Dongle	• (Depending on model)		
AN-VC4** Video call camera	•	•	•
LG Audio device	• (Depending on model)	•	•
Tag On	• (Depending on model)	•	•

The model name or design may be changed depending on the upgrade of product functions, manufacturer's circumstances or policies.

Parts and buttons

A type : LA62**, LA64**, LA66**, LA71**, LN57**-ZE/ZK, LN61**, LN65**

B type : LA69**, 42/47/55LA74**

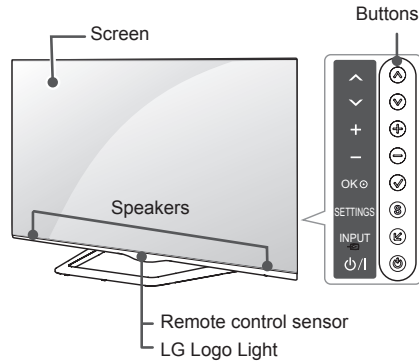
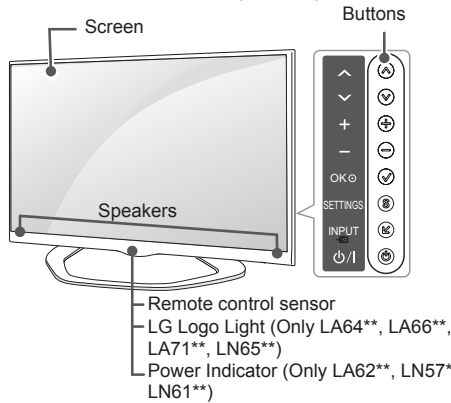

C type : 60LA74**

D type : LN57**-ZA

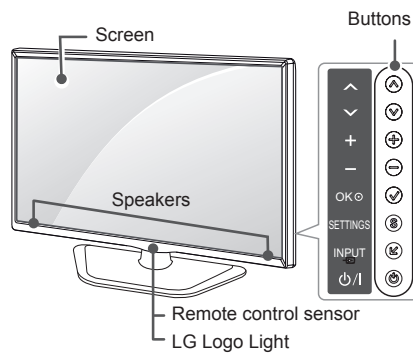
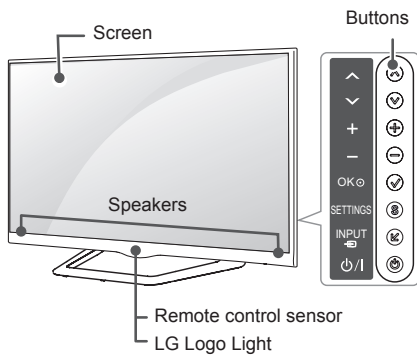

Button	Description
^ v	Scrolls through the saved programmes.
+ -	Adjusts the volume level.
✓	Selects the highlighted menu option or confirms an input.
S	Accesses the main menu, or saves your input and exits the menus.
↩	Changes the input source.
⏻	Turns the power on or off.

NOTE

- You can set the LG Logo Light to on or off by selecting **OPTION** in the main menus. (Depending on model)

Lifting and moving the TV

Please note the following advice to prevent the TV from being scratched or damaged and for safe transportation regardless of its type and size.



CAUTION

- Avoid touching the screen at all times, as this may result in damage to the screen.
- It is recommended to move the TV in the box or packing material that the TV originally came in.
- Before moving or lifting the TV, disconnect the power cord and all cables.
- When holding the TV, the screen should face away from you to avoid damage.

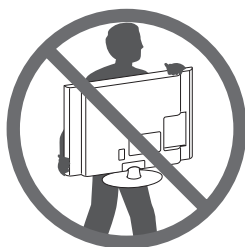

- Hold the top and bottom of the TV frame firmly. Make sure not to hold the transparent part, speaker, or speaker grill area.

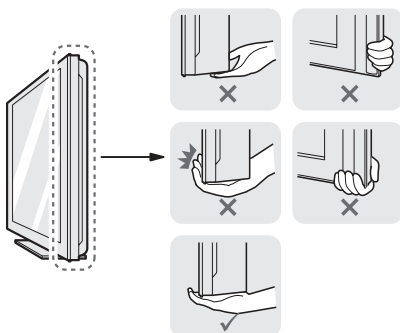

- When transporting a large TV, there should be at least 2 people.
- When transporting the TV by hand, hold the TV as shown in the following illustration.

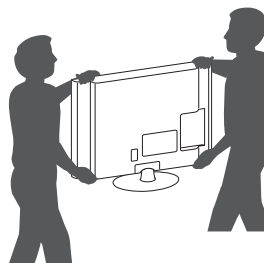

- When transporting the TV, do not expose the TV to jolts or excessive vibration.
- When transporting the TV, keep the TV upright, never turn the TV on its side or tilt towards the left or right.
- Do not apply excessive pressure to cause flexing /bending of frame chassis as it may damage screen.

Mounting on a table

- 1 Lift and tilt the TV into its upright position on a table.
 - Leave a 10 cm (minimum) space from the wall for proper ventilation.

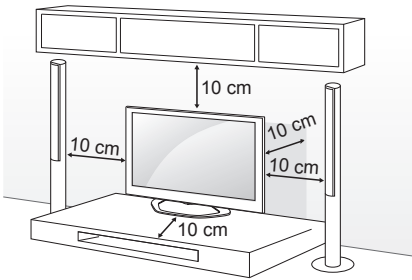

- 2 Connect the power cord to a wall outlet.

CAUTION

- Do not place the TV near or on sources of heat, as this may result in fire or other damage.

Using the Kensington security system (This not available for all models.)

- Image shown may differ from your TV.

The Kensington security system connector is located at the rear of the TV. For more information of installation and using, refer to the manual provided with the Kensington security system or visit <http://www.kensington.com>.

Connect the Kensington security system cable between the TV and a table.

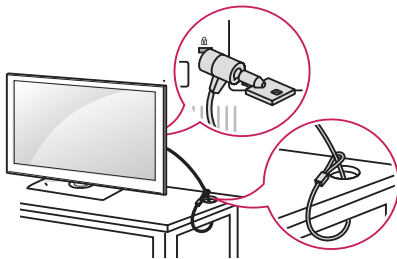

Securing the TV to a table

Fix the TV to a table to prevent from tilting forward, damage, and potential injury. To secure the TV to a table, insert and tighten the supplied screw on the rear of the stand. (Only 32/39/42/47/50/60LN57**-ZA)

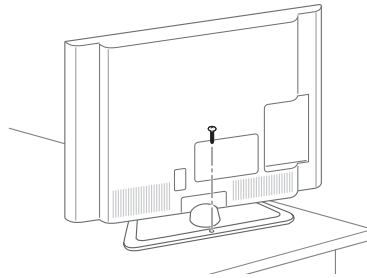

(Only 32/39/42/47/50LN57**-ZE/ZK, 32/39/42/47/50LA62**, 32/42/47/50LA64**, 32/42/47/50LA66**, 47LA71**, 32/42/47LN61**, 32/42LN65**)

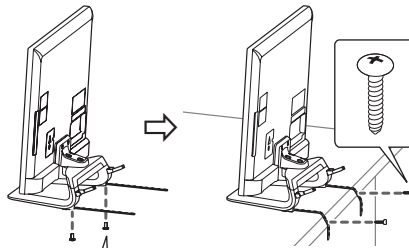

- 2 EA, P4 x 8
(Only 47/50LN57**-ZE/ZK, 47/50LA62**, 47/50LA64**, 47/50LA66**, 47LA71**, 47LN61**)
- 2 EA, M4 x 8
(Only 32/39/42LN57**-ZE/ZK, 32/39/42LA62**, 32/42LA64**, 32/42LA66**, 32/42LN61**, 32/42LN65**)

ENGLISH

NOTE

(Only 32/39/42/47/50LN57** -ZE/ZK, 32/39/42/47/50LA62**, 32/42/47/50LA64**, 32/42/47/50LA66**, 47LA71**, 32/42/47LN61**, 32/42LN65**)

How to fix the TV to a table

1. Connect the Desk-mount Cables to the Stand Base using the Bracket Screws.
2. Fix the Desk-mount Cables to a table using the Desk-mount Screws.
3. Once the TV is fixed, move the table close to the wall. Children may go in, causing injuries.

WARNING

- To prevent TV from falling over, the TV should be securely attached to the floor/ wall per installation instructions. Tipping, shaking, or rocking the TV may cause injury.

Adjusting the angle of the TV to suit view

(This feature is not available for all models.) Swivel 15 degrees to the left or right and adjust the angle of the TV to suit your view. (Only LA62**, LA64**, LA66**, LA71**, LN57** -ZE/ZK, LN61**, LN65**)

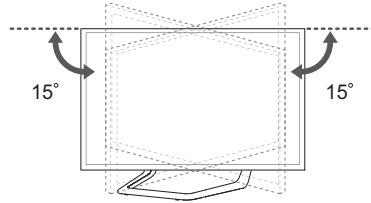

Swivel 10 degrees to the left or right and adjust the angle of the TV to suit your view. (Only 42/47LA69**, 42/47LA74**)

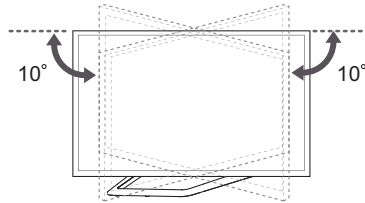

Swivel 8 degrees to the left or right and adjust the angle of the TV to suit your view. (Only 55LA69**, 55/60LA74**)

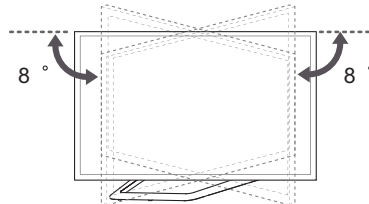

CAUTION

- When adjusting the angle of the product, watch out for your fingers.
- » Personal injury may occur if hands or fingers are pinched. If the product is tilted too much, it may fall, causing damage or injury.

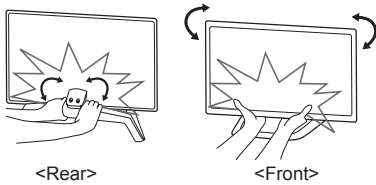

CAUTION

- Make sure that children do not climb on or hang on the TV.

NOTE

- Use a platform or cabinet that is strong and large enough to support the TV securely.
- Brackets, bolts and ropes are not provided. You can obtain additional accessories from your local dealer.

Securing the TV to a wall

(This feature is not available for all models.)

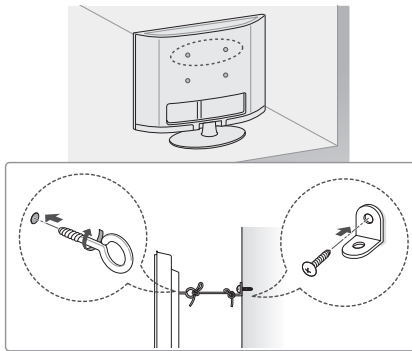

- 1 Insert and tighten the eye-bolts, or TV brackets and bolts on the back of the TV.
 - If there are bolts inserted at the eye-bolts position, remove the bolts first.
- 2 Mount the wall brackets with the bolts to the wall. Match the location of the wall bracket and the eye-bolts on the rear of the TV.
- 3 Connect the eye-bolts and wall brackets tightly with a sturdy rope. Make sure to keep the rope horizontal with the flat surface.

Mounting on a wall

Attach an optional wall mount bracket at the rear of the TV carefully and install the wall mount bracket on a solid wall perpendicular to the floor. When you attach the TV to other building materials, please contact qualified personnel. LG recommends that wall mounting be performed by a qualified professional installer.

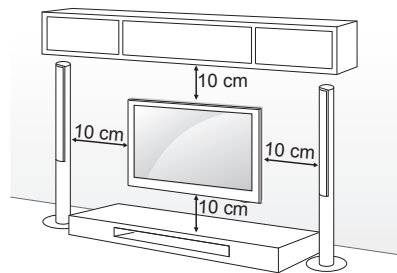



ENGLISH

Make sure to use screws and wall mount bracket that meet the VESA standard. Standard dimensions for the wall mount kits are described in the following table.

Separate purchase(Wall Mounting Bracket)

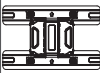
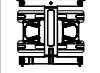
Model	32LA62** 32LN57** 32LN61**	39/42LA62** 32LA64** 32LA66** 39/42LN57** 42LN61** 32LN65**
VESA (A x B)	200 x 100	200 x 200
Standard screw	M4	M6
Number of screws	4	4
Wall mount bracket	LSW130B	LSW230B MSW240
Model	47/50/55LA62** 42/47/50/55LA64** 42/47/50/55LA66** 42/47/55LA69** 47/55LA71** 42/47/55LA74** 47/50/55LN57** 47LN61** 42LN65**	60LA62** 60LA64** 60LA74** 60LN57**
VESA (A x B)	400 x 400	400 x 400
Standard screw	M6	M6
Number of screws	4	4
Wall mount bracket	LSW430B MSW240	LSW430B

Wall mount bracket			
LSW130B	LSW230B	LSW430B	MSW240
			

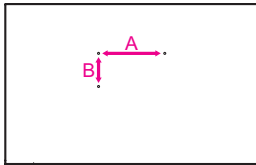

CAUTION

- Disconnect the power first, and then move or install the TV. Otherwise electric shock may occur.
- If you install the TV on a ceiling or slanted wall, it may fall and result in severe injury. Use an authorised LG wall mount and contact the local dealer or qualified personnel.
- Do not over tighten the screws as this may cause damage to the TV and void your warranty.
- Use the screws and wall mounts that meet the VESA standard. Any damages or injuries by misuse or using an improper accessory are not covered by the warranty.

NOTE

- Use the screws that are listed on the VESA standard screw specifications.
- The wall mount kit includes an installation manual and necessary parts.
- The wall mount bracket is not provided. You can obtain additional accessories from your local dealer.
- The length of screws may differ depending on the wall mount. Make sure to use the proper length.
- For more information, refer to the manual supplied with the wall mount.
- When attaching a third-party wall mounting bracket to the TV, insert the wall mount inner spacers into the TV wall mount holes to move your TV in vertical angle. Please make sure not to use the spacers for LG wall mounting bracket. (Only LA64**)

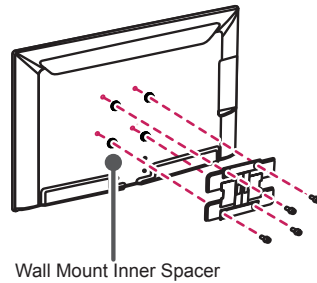

REMOTE CONTROL

The descriptions in this manual are based on the buttons on the remote control. Please read this manual carefully and use the TV correctly.
 To replace batteries, open the battery cover, replace batteries (1.5 V AAA) matching the ⊕ and ⊖ ends to the label inside the compartment, and close the battery cover.
 To remove the batteries, perform the installation actions in reverse.

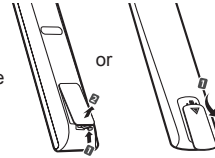

CAUTION

- Do not mix old and new batteries, as this may damage the remote control.

Make sure to point the remote control toward the remote control sensor on the TV.
 (Only LA66**, LA69**, LA71**, LA74**, LN570*, LN575*, LN577*, LN578*, LN611**, LN65**) (Depending on model)

	<p>TV/RAD Selects Radio, TV and DTV programme.</p> <p>SUBTITLE Recalls your preferred subtitle in digital mode.</p> <p>Q. MENU Accesses the quick menus.</p> <p>GUIDE Shows programme guide.</p> <p>RATIO Resizes an image.</p> <p>INPUT Changes the input source.</p>
	<p>LIST Accesses the saved programme list.</p> <p>Q.VIEW Returns to the previously viewed programme.</p>
	<p>FAV Accesses your favourite programme list.</p> <p>APP/* Select the MHP TV menu source. (Only Italy.) (Depending on model)</p> <p>PAGE Moves to the previous or next screen.</p>
	<p>1 TELETEXT BUTTONS These buttons are used for teletext.</p> <p>INFO Views the information of the current programme and screen.</p>
	<p>SMART Accesses the Smart Home menus.</p> <p>MY APPS Shows the list of Apps.</p> <p>Navigation buttons (up/down/left/right) Scrolls through menus or options.</p>
	<p>OK Selects menus or options and confirms your input.</p> <p>BACK Returns to the previous level.</p> <p>EXIT Clears on-screen displays and return to TV viewing.</p>
	<p>SETTINGS Accesses the main menus.</p> <p>REC Start to record and display record menu.</p> <p>LIVE TV Return to LIVE TV.</p>
	<p>Control buttons (■, ▶, II, ◀, ▶▶) Controls the Premium contents, Time Machine or Smart Share menus or the SIMPLINK compatible devices (USB or SIMPLINK or Time Machine).</p>
	<p>2 Colour buttons These access special functions in some menus.</p> <p>●: Red, ●●: Green, ●●●: Yellow, ●●●●: Blue</p>

ENGLISH

(Only LA62**, LA64**)

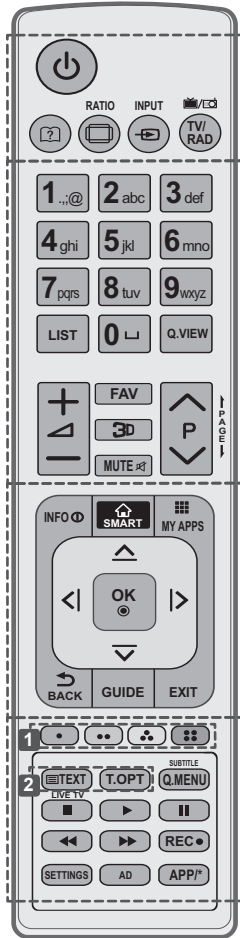

- (User Guide)** Sees user-guide.
- RATIO** Resizes an image.
- INPUT** Changes the input source.
- TV/RAD** Selects Radio, TV and DTV programme.
- LIST** Accesses the saved programme list.
- (Space)** Opens an empty space on the screen keyboard.
- Q.VIEW** Returns to the previously viewed programme.
- FAV** Accesses your favourite programme list.
- 3D** Used for viewing 3D video.
- PAGE** Moves to the previous or next screen.
- INFO** Views the information of the current programme and screen.
- SMART** Accesses the Smart Home menus.
- MY APPS** Shows the list of Apps.
- Navigation buttons** (up/down/left/right) Scrolls through menus or options.
- OK** Selects menus or options and confirms your input.
- BACK** Returns to the previous level.
- GUIDE** Shows programme guide.
- EXIT** Clears on-screen displays and return to TV viewing.
- 1 Colour buttons** These access special functions in some menus.
 Red, Green, Yellow, Blue
- 2 TELETEXT BUTTONS** These buttons are used for teletext.
- SUBTITLE** Recalls your preferred subtitle in digital mode.
- Q. MENU** Accesses the quick menus.
- LIVE TV** Return to LIVE TV.
- Control buttons** (, , , ,) Controls the Premium contents, Time Machine or Smart Share menus or the SIMPLINK compatible devices (USB or SIMPLINK or Time Machine).
- REC** Start to record and display record menu.
- SETTINGS** Accesses the main menus.
- AD** Switches the Audio Description On or Off.
- APP/*** Select the MHP TV menu source. (Only Italy.) (Depending on model)

MAGIC REMOTE CONTROL FUNCTIONS

This item is not included for all models.

When the message "Magic Remote Control battery is low. Change the battery." is displayed, replace the battery.

To replace batteries, open the battery cover, replace batteries (1.5 V AA) matching \oplus and \ominus ends to the label inside the compartment, and close the battery cover. Be sure to point the remote control toward the remote control sensor on the TV.

To remove the batteries, perform the installation actions in reverse.

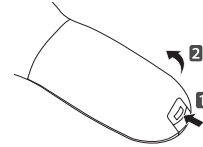

CAUTION

- Do not mix old and new batteries, as this may damage the remote control.

(Only LA66**, LA69**, LA71**, LA74**, LN578*, LN65**)

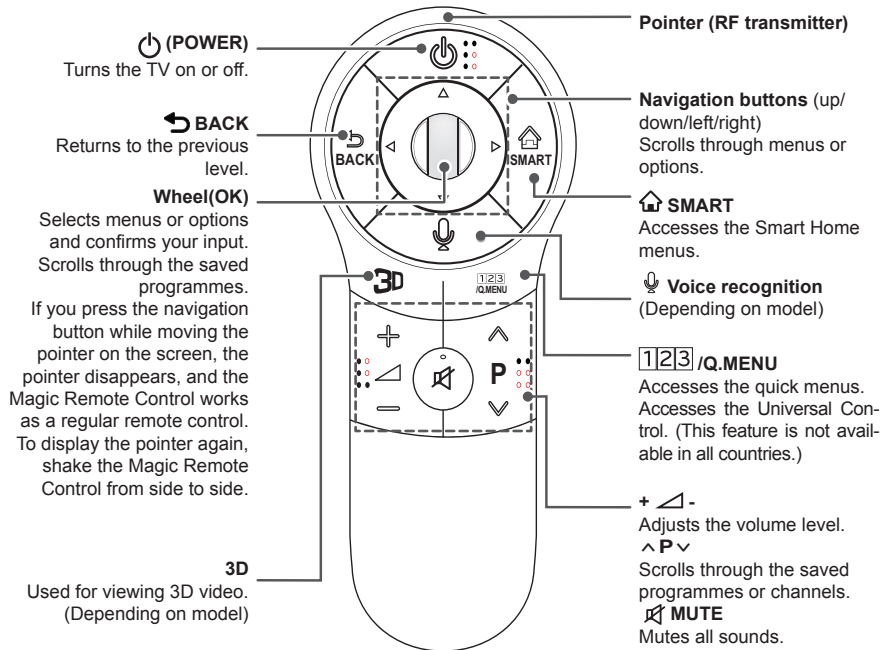

Voice recognition (Depending on model)

Network connection is required to use the voice recognition function.

The recognition rate may vary depending on the user's characteristics (voice, pronunciation, intonation and speed) and the environment (noise and TV volume).

- Press the Voice recognition button.
- Speak when the voice display window appears on the left of the TV screen.
 - The voice recognition may fail when you speak too fast or too slow.
 - Use the Magic remote control no further than 10 cm from your face.

ENGLISH

Registering Magic Remote Control

It is necessary to 'pair' (register) the magic remote control to your TV before it will work.

How to register the Magic Remote Control

- | | |
|---|--|
|  | <ol style="list-style-type: none"> 1 To register automatically, turn the TV on and press the Wheel(OK) button. When registration is completed, the completion message appears on the screen. 2 If registration fails, turn the TV off and back on, then press the Wheel(OK) button to complete registration. |
|---|--|

How to re-register the Magic Remote Control

- | | |
|---|---|
|  | <ol style="list-style-type: none"> 1 Press and hold the BACK and SMART buttons together for 5 seconds to reset, then register it by following "How to register the Magic Remote Control" above. 2 To re-register the Magic Remote Control, press and hold the BACK button for 5 seconds toward the TV. When registration is completed, the completion message appears on the screen. |
|---|---|

How to use Magic Remote Control

- | | |
|---|---|
|  | <ol style="list-style-type: none"> 1 If the pointer disappears, move the Magic Remote Control slightly to left or right. Then, it will automatically appear on the screen. <ul style="list-style-type: none"> » If the pointer has not been used for a certain period of time, it will disappear. 2 You can move the pointer by aiming the Pointer Receiver of the Magic Remote Control at your TV then move it left, right, up or down. <ul style="list-style-type: none"> » If the pointer does not work properly, leave the Magic Remote Control for 10 seconds then use it again. |
|---|---|

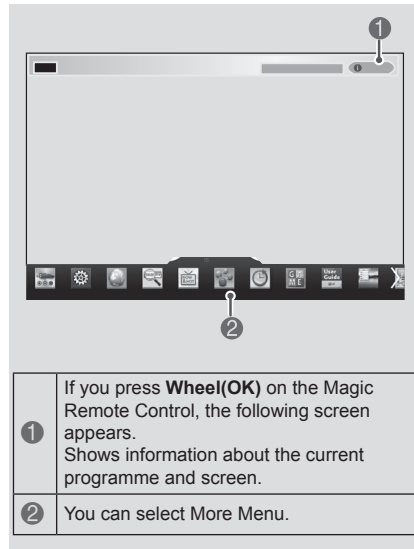

Precautions to Take when Using the Magic Remote Control

- Use the Magic Remote Control within the maximum communication distance (10 m). Using the Magic Remote Control beyond this distance, or with an object obstructing it, may cause a communication failure.
- A communication failure may occur due to nearby devices. Electrical devices such as a microwave oven or wireless LAN product may cause interference, as these use the same bandwidth (2.4 GHz) as the Magic Remote Control.
- The Magic Remote Control may be damaged or may malfunction if it is dropped or receives a heavy impact.
- Take care not to bump into nearby furniture or other people when using the Magic Remote Control.
- Manufacturer and installer cannot provide service related to human safety as the applicable wireless device has possibility of electric wave interference.
- It is recommended that an Access Point (AP) be located more than 1 m away from the TV. If the AP is installed closer than 1 m, the Magic Remote Control may not perform as expected due to frequency interference.

USING THE USER GUIDE

User Guide allows you to more easily access the detailed TV information.

- 1 Press the **SMART** button to access the Smart Home menu.
- 2 Select **User Guide** and press **Wheel(OK)**.

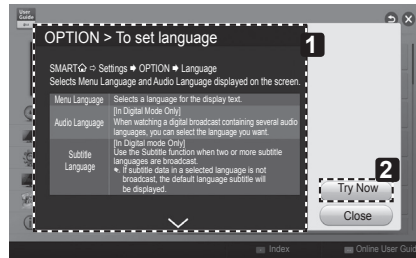

- 1 Shows the description of the selected menu. You can use ^/▼ to move between pages.
- 2 Moves to the selected menu directly from the User Guide.

NOTE

- You can also access the User Guide by pressing **[?]**(User Guide) in the remote control. (Only LA62**, LA64**)

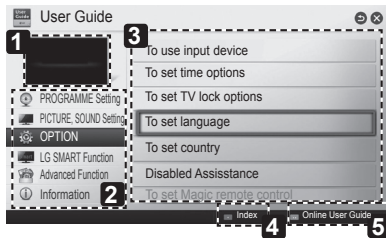

- 1 Shows the current watching programme or input source screen.
- 2 Allows to select the category you want.
- 3 Allows to select the item you want. You can use ^/▼ to move between pages.
- 4 Allows to browse the description of the function you want from the index.
- 5 Provides the detailed information on the functions of LG Smart TV when the Internet is connected. (It may not be available depending on the country/language.)

MAINTENANCE

Cleaning your TV

Clean your TV regularly to keep the best performance and to extend the product lifespan.



CAUTION

- Make sure to turn the power off and disconnect the power cord and all other cables first.
- When the TV is left unattended and unused for a long time, disconnect the power cord from the wall outlet to prevent possible damage from lightning or power surges.

Screen, frame, cabinet and stand

- To remove dust or light dirt, wipe the surface with a dry, clean, and soft cloth.
- To remove major dirt, wipe the surface with a soft cloth dampened in clean water or a diluted mild detergent. Then wipe immediately with a dry cloth.



CAUTION

- Avoid touching the screen at all times, as this may result in damage to the screen.
- Do not push, rub, or hit the screen surface with your fingernail or a sharp object, as this may result in scratches and image distortions.
- Do not use any chemicals as this may damage the product.
- Do not spray liquid onto the surface. If water enters the TV, it may result in fire, electric shock, or malfunction.

Power cord

Remove the accumulated dust or dirt on the power cord regularly.

TROUBLESHOOTING

Problem	Solution
Cannot control the TV with the remote control.	<ul style="list-style-type: none"> • Check the remote control sensor on the product and try again. • Check if there is any obstacle between the product and the remote control. • Check if the batteries are still working and properly installed (\oplus to \oplus, \ominus to \ominus).
No image display and no sound is produced.	<ul style="list-style-type: none"> • Check if the product is turned on. • Check if the power cord is connected to a wall outlet. • Check if there is a problem in the wall outlet by connecting other products.
The TV turns off suddenly.	<ul style="list-style-type: none"> • Check the power control settings. The power supply may be interrupted. • Check if the Auto sleep feature is activated in the Time settings. • If there is no signal while the TV is on, the TV will turn off automatically after 15 minutes of inactivity.
When connecting to the PC (HDMI DVI), 'No signal' or 'Invalid Format' is displayed.	<ul style="list-style-type: none"> • Turn the TV off/on using the remote control. • Reconnect the HDMI cable. • Restart the PC with the TV on.

EXTERNAL CONTROL DEVICE SETUP

To obtain the external control device setup information, please visit www.lg.com

ENGLISH

SPECIFICATIONS

(Only LA66**, LA69**, LA71**, LA74**, LN578* , LN65**)

Bluetooth module (BM-LDS401) specification	
Standard	Bluetooth Version 3.0
Frequency Range	2400 ~ 2483.5 MHz
Output Power (Max.)	10 dBm or lower
<ul style="list-style-type: none">• Because band channel used by the country could be different, the user can not change or adjust the operating frequency and this product is set for the regional frequency table.	
CE 0197 	

(Only LA62**, LA64**, LA66**, LA69**, LA71**, LA74**, LN575*, LN577*, LN578*, LN61**, LN65**)

Wireless LAN module(TWFM-B006D) specification	
Standard	IEEE802.11a/b/g/n
Frequency Range	2400 to 2483.5 MHz 5150 to 5250 MHz 5725 to 5850 MHz (for Non EU)
Output Power (Max.)	802.11a: 11 dBm 802.11b: 14 dBm 802.11g: 10.5 dBm 802.11n - 2.4GHz: 11 dBm 802.11n - 5GHz: 12.5 dBm
<ul style="list-style-type: none"> Because band channel used by the country could be different, the user can not change or adjust the operating frequency and this product is set for the regional frequency table. 	
	



РУКОВОДСТВО ПОЛЬЗОВАТЕЛЯ LED TV*

* В LED-телевизоре LG установлен ЖК-дисплей со светодиодной подсветкой.

Перед началом эксплуатации устройства внимательно прочтите настоящее руководство и сохраните его для будущего использования.

Продукт, сертифицированный
до 15 февраля 2013 г.



BZ03

Продукт, сертифицированный
после 15 февраля 2013 г.



www.lg.com

СОДЕРЖАНИЕ

3	ЛИЦЕНЗИИ	28	УСТРАНЕНИЕ НЕИСПРАВНОСТЕЙ
3	ПРЕДУПРЕЖДЕНИЕ О ПРОГРАММНОМ ОБЕСПЕЧЕНИИ С ОТКРЫТЫМ ИСХОДНЫМ КОДОМ	29	НАСТРОЙКА ВНЕШНЕГО УСТРОЙСТВА УПРАВЛЕНИЯ
4	ПРАВИЛА ПО ТЕХНИКЕ БЕЗОПАСНОСТИ	29	ТЕХНИЧЕСКИЕ ХАРАКТЕРИСТИКИ
10	- Просмотр 3D-изображения (только для моделей с поддержкой 3D)		
12	УСТАНОВКА		
12	СБОРКА И ПОДГОТОВКА К РАБОТЕ		
12	Распаковка		
16	Принадлежности, приобретаемые отдельно		
17	Элементы и кнопки		
18	Поднятие и перемещение		
19	Установка на столе		
21	Крепление на стене		
23	ПУЛЬТ ДУ		
25	ФУНКЦИИ ПУЛЬТА ДУ MAGIC		
26	Регистрация пульта ДУ Magic		
26	Использование пульта ДУ Magic		
26	Меры предосторожности при использовании пульта ДУ Magic		
27	ИСПОЛЬЗОВАНИЕ РУКОВОДСТВА ПОЛЬЗОВАТЕЛЯ		
28	ОБСЛУЖИВАНИЕ		
28	Чистка телевизора		
28	- Экран, панель, корпус и основание		
28	- Кабель питания		



ПРЕДУПРЕЖДЕНИЕ!

- Несоблюдение указанных мер предосторожности может привести к серьезной травме, несчастному случаю или смертельному исходу.



ВНИМАНИЕ!

- Несоблюдение указанных мер предосторожности может привести к легкой травме или повреждению устройства.



ПРИМЕЧАНИЕ

- Примечание помогает понять безопасный способ использования устройства и следовать ему. Пожалуйста, внимательно прочитайте это примечание, прежде чем использовать устройство.

ЛИЦЕНЗИИ

Поддерживаемые лицензии могут отличаться в зависимости от модели. Дополнительная информация о лицензиях находится по адресу www.lg.com.



Изготовлено по лицензии компании Dolby Laboratories. "Долби" и знак в виде двойной буквы D являются товарными знаками компании Dolby Laboratories.



«Права на товарные знаки и зарегистрированные товарные знаки HDMI и HDMI High-Definition Multimedia Interface, а также логотип HDMI Logo в США и других странах принадлежат компании HDMI Licensing, LLC».



СВЕДЕНИЯ О DIVX VIDEO: DivX® — это цифровой формат видео, созданный компанией DivX, LLC, дочерней компанией Rovi Corporation. Данное устройство имеет официальную сертификацию DivX Certified® для воспроизведения видео DivX. Посетите веб-сайт divx.com для получения дополнительной информации и загрузки программного обеспечения для преобразования видео в формат DivX.

СВЕДЕНИЯ О DIVX VIDEO-ON-DEMAND. Для воспроизведения фильмов DivX Video-on-Demand (VOD) устройство DivX Certified® должно быть зарегистрировано. Чтобы получить код регистрации, перейдите в раздел DivX VOD меню настройки устройства. Для получения дополнительной информации о выполнении регистрации перейдите по адресу: vod.divx.com.

"DivX Certified® для воспроизведения видео DivX® с разрешением до HD 1080p, включая содержимое со статусом Premium".

"DivX®, DivX Certified® и соответствующие логотипы являются товарными знаками компании Rovi Corporation или ее дочерних компаний и используются по лицензии."

«Защищено одним или несколькими из следующих патентов:
7,295,673; 7,460,668; 7,515,710; 7,519,274»



Произведено по лицензии по патентам США №: 5,956,674; 5,974,380; 6,487,535 и другим всемирным патентам и патентам США, выпущенным и рассматриваемым. DTS, символ и DTS и символ вместе являются зарегистрированными товарными знаками, а DTS 2.0+Digital Out является зарегистрированным товарным знаком DTS, Inc. Данный продукт также включает программное обеспечение. © DTS, Inc. Все права сохранены.

ПРЕДУПРЕЖДЕНИЕ О ПРОГРАММНОМ ОБЕСПЕЧЕНИИ С ОТКРЫТЫМ ИСХОДНЫМ КОДОМ

Для получения исходного кода по условиям лицензий GPL, LGPL, MPL и других лицензий с открытым исходным кодом, который содержится в данном продукте, посетите веб-сайт: <http://opensource.lge.com>.

Кроме исходного кода, для загрузки доступны все соответствующие условия лицензии, отказ от гарантий и уведомления об авторских правах.

LG Electronics также предоставляет исходный код на компакт-диске за плату, которая покрывает стоимость выполнения этой рассылки (в частности, стоимость медианосителя, пересылки и обработки) посредством запросов в LG Electronics по адресу: opensource@lge.com. Данное предложение действительно в течение трех (3) лет с даты приобретения изделия.

ПРАВИЛА ПО ТЕХНИКЕ БЕЗОПАСНОСТИ



Прежде чем пользоваться устройством, внимательно прочтите данные инструкции по технике безопасности.

РУССКИЙ

! ПРЕДУПРЕЖДЕНИЕ!



- Не размещайте телевизор и пульт ДУ в следующих местах:
 - под воздействием прямых солнечных лучей;
 - в местах с повышенной влажностью, например, в ванной комнате;
 - вблизи источников тепла, например, печей, обогревателей и др.;
 - вблизи кухонных столов или увлажнителей, где на них легко может попасть пар или масло;
 - в местах, не защищенных от дождя или ветра;
 - вблизи сосудов с водой, например, ваз.

Несоблюдение указанных мер предосторожности может привести к возгоранию, поражению электрическим током, неисправности или деформации устройства.



- Не размещайте устройство в местах, где оно может подвергнуться воздействию пыли.
Это может привести к пожару.

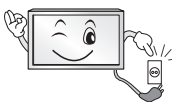

- Сетевая вилка служит для отключения устройства. Вилка должна оставаться исправной.



- Не прикасайтесь к вилке мокрыми руками. Кроме того, если шнур влажный или покрыт пылью, как следует просушите вилку или сотрите со шнура пыль.
Избыточная влага может привести к поражению электрическим током.



- Розетка, к которой подключается устройство, должна быть заземлена (кроме незаземляемых устройств).
Иначе возможно поражение электрическим током или иная травма.



- Плотно вставляйте кабель питания в разъем.
Если кабель питания вставлен неплотно, может возникнуть пожар.



- Кабель питания не должен соприкасаться с такими предметами, как нагреватели.
Это может привести к пожару или поражению электрическим током.

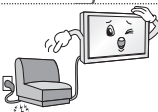

- Не следует ставить тяжелые предметы или сам телевизор на шнур питания.
Это может привести к пожару или поражению электрическим током.



- Во избежание попадания дождевой воды по антенному кабелю, его следует вводить снаружи здания в помещение снизу вверх. Попадание воды внутрь устройства может привести к его повреждению и поражению электрическим током.



- При монтаже телевизора на стену следует убедиться, что телевизор не висит на кабеле питания и сигнальных кабелях. Это может стать причиной пожара или поражения электрическим током.

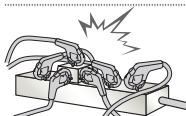

- Не подключайте слишком много электрических устройств к одной розетке на несколько потребителей. Это может привести к возгоранию по причине перегрева.

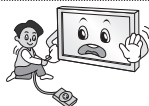

- При подключении внешних устройств следите за тем, чтобы телевизор не упал или не опрокинулся. Это может привести к травме или повреждению телевизора.



- Держите влагонепроницаемый упаковочный материал и виниловую упаковку в месте, недоступном для детей. Влагопоглощающий материал может нанести вред при проглатывании. При случайном попадании материала внутрь следует вызвать у пострадавшего рвоту и обратиться в ближайшее медучреждение. Кроме того, виниловая упаковка может привести к удушью. Держите ее в недоступном для детей месте.



- Не разрешайте детям забираться или держаться за телевизор. Телевизор может упасть, что может привести к тяжелым травмам.



- Утилизируйте использованные батареи должным образом и следите за тем, чтобы дети не проглотили их. Если это произошло, немедленно обратитесь за медицинской помощью.



- Когда кабель питания вставлен в розетку, не вставляйте проводник (например, металлическую спицу) в другой конец кабеля. Кроме того, не прикасайтесь к другому концу кабеля питания, когда кабель вставлен в розетку. Возможно поражение электрическим током. (в зависимости от модели)



- Не размещайте и не храните горючие вещества около устройства. Из-за неосторожного обращения с горючими веществами может возникнуть взрыв или пожар.



- Не роняйте внутрь устройства металлические предметы (монеты, закладки для волос, спицы, куски провода и т.п.), а также легковоспламеняющиеся предметы (например, бумагу или спички). Следует внимательно следить за детьми, когда они находятся вблизи устройства. Возможно поражение электрическим током, пожар или травмы. Если в устройство попал посторонний предмет, отсоедините кабель питания и обратитесь в сервисный центр.



- Не распыляйте воду на устройство и не очищайте его горючими веществами (бензин или растворитель). Возможно поражение электрическим током или пожар.



- Не допускайте ударов по устройству и попадания посторонних предметов внутрь устройства, не стучите по экрану. Несоблюдение этих мер предосторожности может привести к травме или повреждению устройства.



- Не прикасайтесь к устройству или антенне во время грозы. Возможно поражение электрическим током.

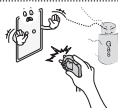

- Не прикасайтесь к стенной розетке в случае утечки газа. Откройте окна и проветрите помещение. Искра может вызвать пожар, и вы можете получить ожог.



- Не следует самостоятельно разбирать, ремонтировать и модифицировать устройство. Возможно поражение электрическим током или пожар. Для проверки, калибровки или ремонта устройства обращайтесь в сервисный центр.



- Если произойдет что-либо из перечисленного, немедленно отключите устройство от электросети и обратитесь в сервисный центр:
 - Устройство было подвергнуто электрическому разряду.
 - Устройство было повреждено.
 - В устройство попали посторонние предметы.
 - Из устройства шел дым или странный запах.
 Это может привести к пожару или поражению электрическим током.



- Если вы не собираетесь пользоваться устройством в течение длительного времени, отсоедините от него кабель питания. Пыль может вызвать пожар, а в результате нарушения изоляции может произойти утечка тока, поражение электрическим током или пожар.



- На устройство не должны попадать капли жидкости или брызги. Нельзя также ставить на него предметы, наполненные жидкостью (например, вазы).

ВНИМАНИЕ!



- Установите устройство в месте, где нет радиопомех.

- Следует обеспечить достаточное расстояние между наружной антенной и кабелем питания во избежание их соприкосновения даже в случае падения антенны. Это может привести к поражению электрическим током.



- Не устанавливайте устройство на неустойчивые полки или наклонные поверхности. Также следует избегать мест, где устройство подвергается вибрациям, или мест с неполной опорой. Несоблюдение указанных мер предосторожности может привести к тому, что устройство упадет или перевернется, что может повлечь за собой травму или повреждение устройства.

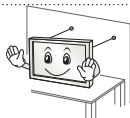

- При установке телевизора на подставку нужно предпринять меры по предотвращению его опрокидывания. При несоблюдении указанных мер предосторожности устройство может упасть, что может привести к травме.

- Если требуется закрепить устройство на стене, установите стандартное VESA-крепление для монтажа на стене (дополнительные детали) на его задней панели. При установке устройства на стене с помощью настенного монтажного кронштейна (дополнительные детали) надежно закрепите его во избежание падения устройства.
- Используйте только крепления / аксессуары, рекомендованные изготовителем.

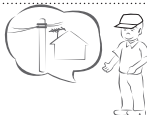

- Для установки антенны обратитесь к квалифицированному специалисту. Самостоятельная установка может привести к пожару или поражению электрическим током.

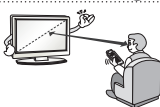

- При просмотре телевизора рекомендуется соблюдать расстояние, равное не менее 2—7 диагоналям экрана телевизора. Просмотр телевизора в течение длительного времени может привести к снижению остроты зрения.

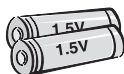

- Используйте только указанный тип батарей. Несоблюдение этого требования может привести к повреждению пульта ДУ.

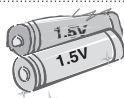

- Не используйте новые батареи вместе со старыми. Это может привести к перегреву и протечкам батарей.

- Элементы питания не должны подвергаться нагреву от прямых солнечных лучей, огня или электрических обогревателей.
- НЕ вставляйте перезаряжаемые элементы питания в зарядное устройство.



- Между пультом ДУ и датчиком не должно быть никаких предметов.



- Сигнал от пульта ДУ может быть подавлен солнечным светом или другим источником яркого света. В этом случае в комнате следует сделать свет менее ярким.

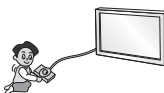

- При подключении внешних устройств, таких как игровые консоли, убедитесь в том, что подключаемые кабели имеют достаточную длину. Иначе устройство может упасть, что приведет к травме или повреждению устройства.



- Не следует включать/выключать телевизор, подсоединяя или отсоединяя вилку от настенной розетки (не используйте вилку для включения). Это может стать причиной механического отказа или поражения электрическим током.

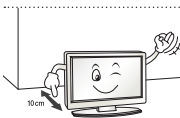

- Соблюдайте инструкции по установке, приведенные далее, чтобы предотвратить перегрев устройства:
 - Расстояние между телевизором и стеной должно быть не менее 10 см.
 - Не устанавливайте устройство в местах без вентиляции (например, на книжной полке или в серванте).
 - Не устанавливайте устройство на ковер или подушку.
 - Убедитесь в том, что вентиляционные отверстия не закрыты скатертью или шторой.
- Иначе может произойти возгорание.



- Не прикасайтесь к вентиляционным отверстиям при просмотре телевизора в течение долгого времени, поскольку они могут сильно нагреться. Это не влияет на работу или производительность устройства.

- Периодически осматривайте кабель устройства и в случае видимого износа или повреждения выньте его из розетки и замените на кабель, рекомендованный авторизованным специалистом по обслуживанию.



- Не допускайте скопления пыли на контактах разъемов или на розетке. Это может привести к пожару.

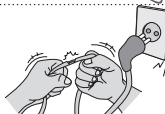

- Не допускайте физического или механического воздействия на шнур электропитания, а именно перекручивания, завязывания, перегибания шнура. Не зажимайте шнур дверью и не наступайте на него. Обращайте особое внимание на вилки, стенные розетки и точки соединения провода с устройством.



- Не нажимайте сильно на панель рукой или острым предметом (гвоздем, карандашом или ручкой). Не царапайте панель.



- Старайтесь не прикасаться к экрану и не держать на нем пальцы в течение продолжительного периода времени. Это может вызвать временные искажения на экране.



- При чистке устройства и его компонентов сначала отсоедините вилку шнура питания от розетки, а затем протрите устройство мягкой тканью. Применение избыточных усилий может привести к появлению царапин или обесцвечиванию поверхности. Не распыляйте воду и не протирайте устройство мокрой тканью. Никогда не пользуйтесь очистителями для стекол, автомобильными или промышленными полиролями, абразивными средствами или воском, бензолом, спиртом и т. п., которые могут повредить устройство и его панель.
Несоблюдение указанных мер предосторожности может привести к возгоранию, поражению электрическим током или повреждению устройства (деформации, коррозии или поломке).

- Если устройство подключено к розетке переменного тока, оно не отключается от источника питания переменного тока даже при выключении с помощью переключателя питания.



- Отключая прибор от электрической розетки, беритесь рукой за вилку. Отсоединение проводов внутри кабеля может привести к возгоранию.



- При перемещении устройства сначала убедитесь в том, что оно отключено от сети. Затем отсоедините кабели питания, антенные кабели и остальные подключаемые кабели. Телевизор или кабель питания могут быть повреждены, что может создать опасность возгорания или поражения электрическим током.



- Перемещение или распаковку устройства следует производить двум людям, т.к. оно тяжелое. Иначе возможно получение травмы.



- Раз в год отдавайте устройство в сервисный центр для чистки его внутренних частей. Накопившаяся пыль может привести к механическому повреждению.



- Любое обслуживание должны производить квалифицированные специалисты. Обслуживание требуется, когда устройство было повреждено каким-либо образом (поврежден кабель питания или вилка, пролита жидкость, внутрь попал посторонний предмет, устройство пострадало от дождя или влаги, устройство не работает должным образом, или его уронили).



- Если устройство кажется холодным на ощупь, при его включении возможно небольшое мерцание. Это нормальное явление, с устройством все в порядке.



- ЖК-панель — это высокотехнологичное изделие с матрицей с разрешением от 2 до 6 миллионов пикселей. На панели могут появляться мелкие черные точки и/или яркие цветные точки (красные, синие или зеленые) размером 1 p.p.t. Это не является неисправностью и не влияет на производительность и надежность устройства. Эта проблема также встречается в сторонних продуктах и не является поводом для обмена или денежного возмещения.



- В зависимости от места просмотра (слева/справа/сверху/снизу) яркость и цветность панели может изменяться. Это происходит ввиду особенностей строения панели. Это не связано с производительностью устройства и не является неисправностью.



- Отображение неподвижного изображения (например, логотипа вещаемого канала, экранного меню, сцены из видеоигры) в течение длительного времени может привести к повреждению экрана и появлению остаточного изображения. Настоящая гарантия на устройство не распространяется на появление остаточного изображения. Не допускайте отображения статичного изображения в течение длительного времени (двух и более часов для ЖК-телевизоров, одного и более часов для плазменных телевизоров). Кроме того, остаточное изображение по краям экрана может появиться при просмотре изображения в формате 4:3 в течение длительного периода времени. Эта проблема также встречается в сторонних продуктах, и не является поводом для обмена или денежного возмещения.

• Звуки, издаваемые устройством

Триск: треск, который можно услышать при просмотре или выключении телевизора, вызван тепловым сжатием пластика в результате изменения температуры и влажности. Данный шум является обычным явлением при использовании продуктов, подверженных температурной деформации. Гудение электрической цепи/жужжание панели: из высокоскоростной коммутационной схемы устройства может исходить тихий шум, образованный при прохождении большого тока, необходимого для работы устройства. Это зависит от устройства.

Данный звук не влияет на работу и надежность продукта.

Просмотр 3D-изображения (только для моделей с поддержкой 3D)



ПРЕДУПРЕЖДЕНИЕ!

РУССКИЙ

Условия просмотра

- Время просмотра
 - При просмотре 3D-изображения каждый час следует делать 5—15-минутные перерывы. Просмотр 3D-изображения в течение длительного времени может стать причиной головной боли, головокружения, усталости или дискомфорта.

Люди, подверженные припадкам от светового воздействия или имеющие хронические заболевания

- Некоторые зрители могут испытывать припадки или другие симптомы в результате воздействия импульсов света или определенного его сочетания в 3D-изображении.
- Не следует смотреть 3D-видео, если чувствуется тошнота, при беременности и / или хронических заболеваниях, таких как эпилепсия, расстройство сердечной деятельности или при проблемах с давлением и т.д.
- 3D-изображения не рекомендуются к просмотру людям со стереослепотой или стереоаномалиями. Может появиться двоение изображения или дискомфорт.
- В случае страбизма (косоглазие), амблиопии (пониженное зрение) или астигматизма могут возникнуть сложности в распознавании глубины, может быстро наступать усталость из-за двоения изображения. Рекомендуется делать более частые перерывы.
- Если зрение левым и правым глазом различается, то перед просмотром 3D-изображений следует пройти осмотр у окулиста.

Симптомы, при которых требуется прекратить просмотр 3D-изображения или сделать перерыв

- Не следует смотреть 3D-изображение при усталости от недостатка сна, переутомлении или опьянении.
- В этом случае следует прекратить просмотр 3D-изображения и отдохнуть, чтобы данные симптомы прошли.
 - Если симптомы сохраняются, то следует обратиться к врачу. Симптомы включают головную боль, боль в глазах, головокружение, тошноту, сердцебиение, расфокусировку изображения, дискомфорт, двоение изображения, зрительный дискомфорт и усталость.

**ВНИМАНИЕ!****Условия просмотра**

- Расстояние просмотра
 - При просмотре 3D-видео рекомендуется находиться на расстоянии не менее двух диагоналей экрана от телевизора. Если при просмотре 3D-видео вы чувствуете дискомфорт, отодвиньтесь от телевизора дальше.

Возраст зрителей

- Младенцы/дети
 - Просмотр 3D-изображений детьми до 6 лет запрещен.
 - Дети до 10 лет, поскольку их зрение развивается, имеют повышенную восприимчивость и перевозбуждаются (например, пытаются дотронуться до экрана или прыгнуть в него). Просмотр 3D-изображений детьми должен строго контролироваться.
 - У детей более выражена бинокулярная диспаратность 3D-изображений, чем у взрослых, поскольку расстояние между глазами у них меньше. Таким образом, одно и то же стереоизображение для них выглядит более глубоким, чем для взрослых.
- Подростки
 - Подростки до 19 лет могут иметь повышенную чувствительность из-за световой стимуляции 3D-изображения. Рекомендуем им воздерживаться от длительного просмотра 3D-изображений в состоянии усталости.
- Пожилые люди
 - Для пожилых людей стереоэффект 3D-изображений может быть менее выражен, чем для молодых. Не следует располагаться к телевизору ближе, чем рекомендуется.

Меры предосторожности при использовании 3D-очков

- Убедитесь в том, что вы используете 3D-очки производства LG. Иначе качественное отображение 3D-видео может не обеспечиваться.
- Не используйте 3D-очки вместо очков для коррекции зрения, солнечных очков и защитных очков.
- Применение модифицированных 3D-очков может привести к напряжению зрения или искажению изображения.
- Не подвергайте 3D-очки воздействию чрезвычайно высоких или низких температур. Это может привести к их деформации.
- 3D-очки легко сломать или поцарапать. Используйте только чистую мягкую ткань для очистки линз. Не царапайте поверхность линз 3D-очков острыми предметами и не очищайте их химическими веществами.

! ПРИМЕЧАНИЕ

- Приведенное изображение может отличаться от вашего телевизора.
- Экранное меню вашего телевизора может незначительно отличаться от изображенного на рисунке.
- Доступные меню и параметры могут отличаться в зависимости от используемого источника входа или модели устройства.
- В дальнейшем этот телевизор может получить новые функции.
- Для снижения энергопотребления переключайте телевизор в режим ожидания. Если какое-то время телевизор не смотрят, следует выключить его, чтобы снизить потребление энергии.
- Энергопотребление во время использования может быть значительно снижено путем уменьшения яркости изображения. При этом будут снижены и эксплуатационные расходы.

УСТАНОВКА

- 1 Откройте упаковку и убедитесь в наличии полного комплекта аксессуаров.
- 2 Подсоедините подставку к телевизору.
- 3 Подключите внешнее устройство к телевизору.
- 4 Убедитесь в том, что сетевое подключение доступно.
Функции настройки сети можно использовать, только если сеть подключена.

СБОРКА И ПОДГОТОВКА К РАБОТЕ**Распаковка**

Комплект должен включать следующие элементы. В случае отсутствия аксессуаров обратитесь в магазин, в котором был куплен этот товар. Рисунки в инструкции могут отличаться от данного устройства и его элементов.

! ВНИМАНИЕ!

- Для обеспечения безопасности и продолжительного срока службы устройства не используйте детали, не одобренные изготовителем.
- Иначе при повреждении или получении травм гарантия на данное устройство не распространяется.
- На экране некоторых моделей может быть тонкая пленка; не снимайте ее.

! ПРИМЕЧАНИЕ

- Комплектация устройства может отличаться в зависимости от модели.
- Спецификации устройства или содержание данного руководства может изменяться без предварительного уведомления ввиду модернизации функций устройства.
- Для обеспечения оптимального соединения кабели HDMI и USB-устройства должны иметь корпус разъема толщиной не более 10 мм и шириной не более 18 мм. Используйте удлинитель, который поддерживает USB 2.0, если кабель USB или флэш-накопитель USB не вставляется в порт USB на вашем телевизоре.

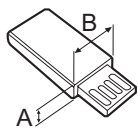
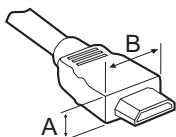

*A ≤ 10 мм

*B ≤ 18 мм

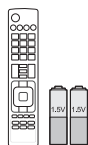
**Пульт ДУ и батареи (AAA)**

(только для LA62**, LA64**, LA66**, LA69**, LA71**, LA74**, LN570*, LN575*, LN577*, LN578*, LN61**, LN65**)
(в зависимости от модели)
(См. стр. 23, 24)

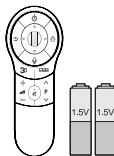
**Пульт ДУ Magic, батареи (AA)**

(только для LA66**, LA69**, LA74**, LA71**, LN578*, LN65**)
(См. стр. 25)

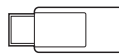
**Руководство пользователя****Ключ Wi-Fi**

(в зависимости от модели)

**3D-очки**

Количество 3D-очков может отличаться в зависимости от модели или страны.
(в зависимости от модели)

**Очки Dual Play**

(в зависимости от модели)

**Держатель для кабеля**

(в зависимости от модели)
(См. стр. A-6)

**Кабель питания**

(в зависимости от модели)

**Винты для подставки**

M4 x 14

(8шт.: только для LN57**-ZE/ZK, LA62**, LA64**, LA66**, LA71**, LN61**, LN65**)
(4шт.: только для LN57**-ZA)
(См. стр. A-3, A-5)

**Винты для подставки**

M4 x 20

(4шт.: только для LA69**, LA74**)
(См. стр. A-4)

**Винты для подставки**

3шт., P5 x 25
(только для LN57**-ZA)
(См. стр. A-5)

**Винт для настольной подставки**

(1шт.: только для 32/39/42/47/50/60LN57**-ZA)
(2шт.: только для 32/39/42/47/50LN57**-ZE/ZK, 32/39/42/47/50LA62**, 32/42/47/50LA64**, 32/42/47/50LA66**, 47LA71**, 32/42/47LN61**, 32/42LN65**)
(См. стр. 19)

Кабель для настольной подставки

2шт.(только для
32/39/42/47/50LN57** -ZE/
ZK, 32/39/42/47/50LA62**,
32/42/47/50LA64**,
32/42/47/50LA66**, 47LA71**,
32/42/47LN61**, 32/42LN65**)
(См. стр. 19)



Винт для кронштейна

2шт., P4 x 8
(только для
47/50LN57** -ZE/ZK,
47/50LA62**, 47/50LA64**,
47/50LA66**, 47LA71**,
47LN61**)
(См. стр. 19)



Винт для кронштейна

2шт., M4 x 8
(только для 32/39/42LN57** -ZE/
ZK, 32/39/42LA62**, 32/42LA64**,
32/42LA66**, 32/42LN61**,
32/42LN65**)
(См. стр. 19)



Внутренние прокладки для настенного крепления

4шт.
(только для LA64**)
(См. стр. 22)



Tag On
(в зависимости от модели)

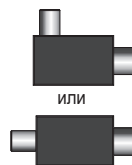

Изолятор
(в зависимости от модели)
(См. стр. 15)

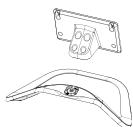

Стойка / Основание
(только для LN57** -ZE/ZK,
LA62**, LA64**, LA66**, LA71**,
LN61**, LN65**)
(См. стр. A-3)

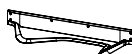

Основание
(только для
LA69**, LA74**)
(См. стр. A-4)

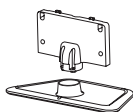

Стойка / Основание
(только для LN57** -ZA)
(См. стр. A-5)

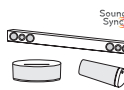

Аудиоустройство LG
(в зависимости от модели)

**ПРИМЕЧАНИЕ**

- Руководство по установке антенного изолятора
 - Используйте для установки телевизора в месте, где существует разность потенциалов между телевизором и GND (землей) сигнала антенны.
 - » Если существует разность потенциалов сигнала антенны между телевизором и GND (землей), то контакт антенны может сильно нагреться, а перегрев может привести к несчастному случаю.
 - Безопасность во время просмотра телевизора можно увеличить путем эффективного снятия напряжения электропитания с телевизионной антенны. Рекомендуется прикрепить изолятор к стене. Если изолятор невозможно прикрепить к стене, прикрепите его к телевизору. Избегайте отсоединения антенного изолятора после его установки.
 - Сначала убедитесь, что телевизионная антенна подключена.

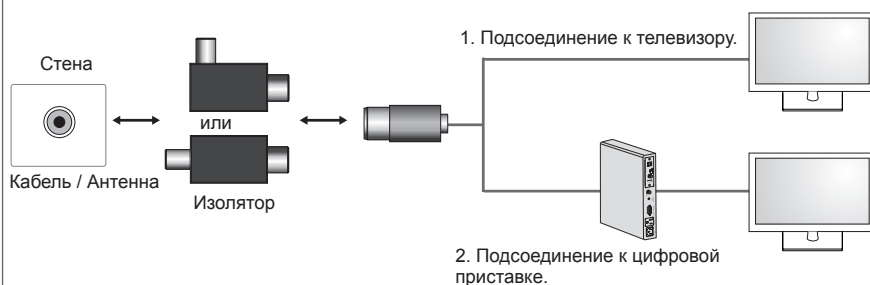

Подсоедините окончание изолятора к розетке кабеля/антенны, а другой его конец к телевизору или цифровой приставке.

“Оборудование, подключенное к заземлению через сеть или с помощью другого оборудования с подключением к заземлению и к системе кабельного вещания с помощью коаксиального кабеля, может в некоторых случаях создать опасность пожара. Подключение к системе кабельного вещания должно осуществляться через устройство, обеспечивающее электрическую изоляцию ниже определенного диапазона частот (гальванический разъединитель, см. EN 60728-11)”

При использовании изолятора РЧ может произойти небольшая потеря чувствительности сигнала.

Принадлежности, приобретаемые отдельно

(в зависимости от модели)

Отдельные элементы каталога могут быть изменены или модифицированы без уведомления. Для приобретения этих принадлежностей обратитесь к дилеру.

Данные устройства работают только с совместимыми моделями.



AG-F*DP**
Очки Dual Play



AG-F***
3D-очки



AN-MR400
Пульт ДУ Magic



AN-WF100
Ключ Wi-Fi

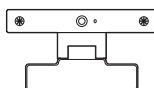

AN-VC4**
Камера для видеозвонков

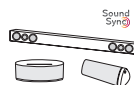

Аудиоустройство LG



Tag on

Совместимость	LN57**	LA62**, LA64**, LA66**, LA69**, LA71**, LA74**	LN61**, LN65**
AG-F***DP Очки Dual Play		• (в зависимости от модели)	
AG-F*** 3D-очки		•	
AN-MR400 Пульт ДУ Magic	•	•	•
AN-WF100 Ключ Wi-Fi	• (в зависимости от модели)		
AN-VC4** Камера для видеозвонков	•	•	•
Аудиоустройство LG	• (в зависимости от модели)	•	•
Tag On	• (в зависимости от модели)	•	•

Название модели или ее конструкция может изменяться в зависимости от функциональных обновлений, решения производителя или от его политики.

Элементы и кнопки

Тип А : LA62**, LA64**, LA66**, LA71**,
LN57**-ZE/ZK, LN61**, LN65**

Тип В : LA69**, 42/47/55LA74**

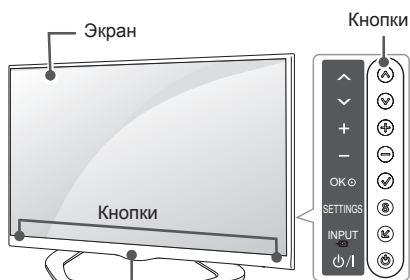

- Датчик дистанционного управления
- LG Подсветка логотипа (только для LA64**, LA66**, LA71**, LN65**)
- Индикатор питания (только для LA62**, LN57**-ZE/ZK, LN61**)

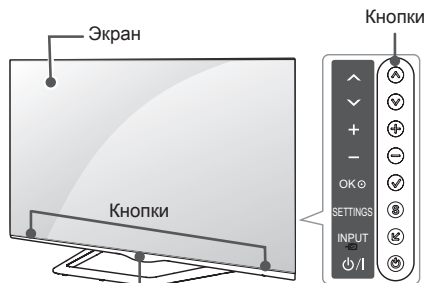

- Датчик дистанционного управления
- LG Подсветка логотипа

Тип С : 60LA74**

Тип D : LN57**-ZA



- Датчик дистанционного управления
- LG Подсветка логотипа

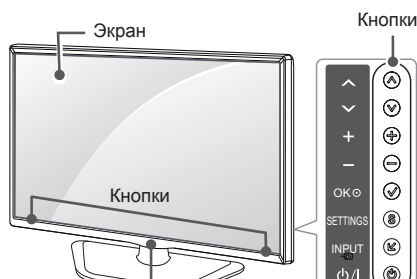

- Датчик дистанционного управления
- LG Подсветка логотипа

Кнопка	Описание
^ v	Прокрутка по списку сохраненных каналов.
+ -	Настройка громкости.
✓	Выбор подсвеченного пункта меню или подтверждение ввода.
S	Переход в главное меню или сохранение введенных данных и выход из меню.
↵	Изменение источника входного сигнала.
⏻	Включение или выключение устройства.



ПРИМЕЧАНИЕ

- Чтобы включить или выключить подсветку логотипа LG, выберите в главном меню **УСТАНОВКИ**.
(в зависимости от модели)

Поднятие и перемещение

Перед перемещением или поднятием телевизора ознакомьтесь со следующими инструкциями во избежание повреждения и для обеспечения безопасной транспортировки независимо от типа и размера телевизора.



ВНИМАНИЕ!

- Избегайте касания экрана, так как это может привести к его повреждению.
- Телевизор предпочтительно перемещать в оригинальной коробке или упаковочном материале.
- Перед перемещением или поднятием телевизора отключите кабель питания и все остальные кабели.
- Во избежание царапин, когда вы держите телевизор, экран должен быть направлен в сторону от вас.

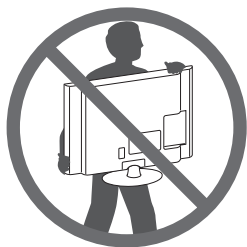

- Крепко удерживайте верхнюю и нижнюю части корпуса телевизора. Не дотрагивайтесь до прозрачной части, динамика или области решетки динамика.

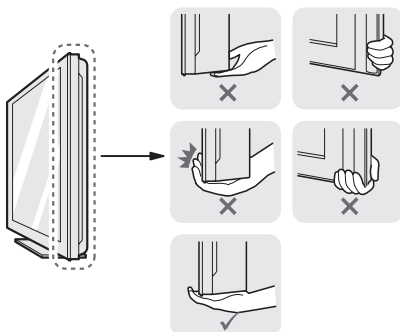

- Большой телевизор должны переносить не менее 2-х человек.
- При транспортировке телевизора в руках удерживайте его, как показано на следующем рисунке.

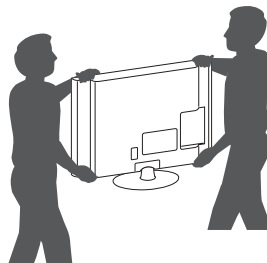

- При транспортировке не подвергайте телевизор тряске или избыточной вибрации.
- При транспортировке держите телевизор вертикально, не ставьте его на бок и не наклоняйте влево или вправо.
- Не оказывайте чрезмерного давления на каркас рамы, ведущего к ее сгибанию / деформации, так как это может привести к повреждению экрана.

Установка на столе

- 1 Поднимите и вертикально установите телевизор на столе.
 - Оставьте 10 см (минимум) зазор от стены для достаточной вентиляции.

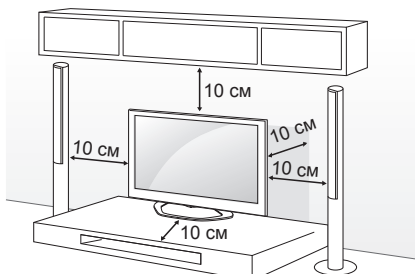

- 2 Подключите шнур питания к розетке.



ВНИМАНИЕ!

- Не размещайте телевизор вблизи источников тепла, так как это может привести к пожару или другим повреждениям.

Использование системы безопасности Kensington

(Этот компонент доступен не для всех моделей.)

- Приведенное изображение может отличаться от вашего телевизора. Разъем системы безопасности Kensington находится на задней крышке телевизора. Дополнительная информация об установке и использовании приведена в руководстве к системе безопасности Kensington или на сайте <http://www.kensington.com>.

Продевание кабеля системы безопасности Kensington через телевизор и отверстие в столе.

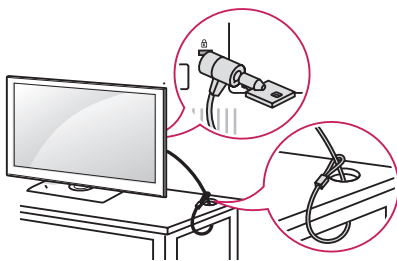

Закрепление телевизора на столе

Закрепите телевизор на столе для предотвращения наклона вперед, повреждения и потенциального травмирования. Для закрепления телевизора на столе вставьте и затяните комплектный винт на задней панели подставки. (только для 32/39/42/47/50/60LN57**ZA)

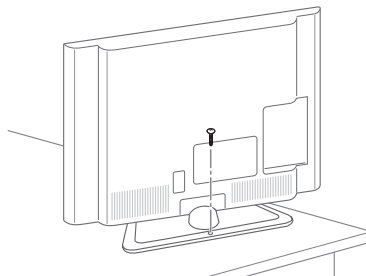

(только для 32/39/42/47/50LN57**ZE/ZK, 32/39/42/47/50LA62**, 32/42/47/50LA64**, 32/42/47/50LA66**, 47LA71**, 32/42/47LN61**, 32/42LN65**)

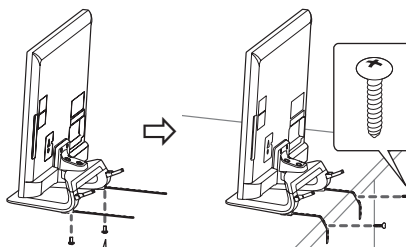

- 2 шт., P4 x 8
(только для 47/50LN57**ZE/ZK, 47/50LA62**, 47/50LA64**, 47/50LA66**, 47LA71**, 47LN61**)
- 2 шт., M4 x 8
(только для 32/39/42LN57**ZE/ZK, 32/39/42LA62**, 32/42LA64**, 32/42LA66**, 32/42LN61**, 32/42LN65**)

**ПРИМЕЧАНИЕ**

(только 32/39/42/47/50LN57**-ZE/ZK, 32/39/42/47/50LA62**, 32/42/47/50LA64**, 32/42/47/50LA66**, 47LA71**, 32/42/47LN61**, 32/42LN65**)
Крепление телевизора к столу

1. Подсоедините кабели для настольной подставки к основанию с помощью винтов для кронштейна.
2. Зафиксируйте кабели для настольной подставки к столу с помощью винтов для настольной подставки.
3. Когда телевизор будет закреплен, пододвиньте стол вплотную к стене. Иначе дети могут получить травмы.

**ПРЕДУПРЕЖДЕНИЕ!**

- Для предотвращения опрокидывания телевизор должен быть прикреплен к столу или стене согласно инструкциям по монтажу. Опрокидывание, тряска или раскачивание телевизора может привести к травме.

Регулировка угла обзора телевизора

(этот компонент доступен не для всех моделей.)
Поверните телевизор на 15 градусов влево или вправо для улучшения видимости с места просмотра.
(Только для LA62**, LA64**, LA66**, LA71**, LN57**-ZE/ZK, LN61**, LN65**)

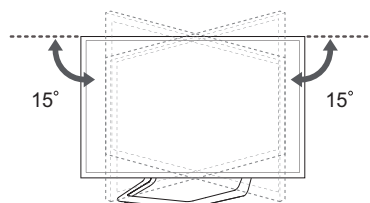

Поверните телевизор на 10 градусов влево или вправо, чтобы улучшить видимость с места просмотра.
(Только для 42/47LA69**, 42/47LA74**)

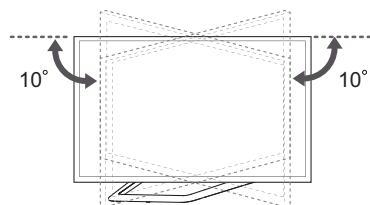

Поверните телевизор на 8 градусов влево или вправо, чтобы улучшить видимость с места просмотра.
(Только для 55LA69**, 55/60LA74**)

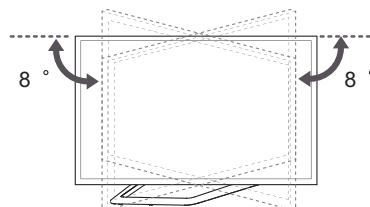

**ВНИМАНИЕ!**

- При регулировке угла обзора устройства будьте осторожны, чтобы не прищемить пальцы.
- » Не допускайте защемления рук или пальцев, т.к. это может привести к травме. При слишком большом наклоне телевизор может упасть, что приведет к его повреждению или травме.



<Задняя часть>

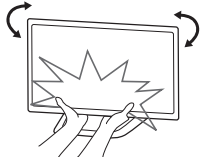

<Вид спереди>

Закрепление телевизора на стене

(этот компонент доступен не для всех моделей.)

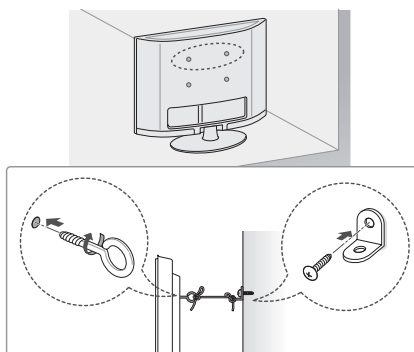

- 1 Вставьте и затяните болты с ушками или болты кронштейнов ТВ на задней панели телевизора.
 - Если в местах для болтов с ушками уже установлены другие болты, то сначала вывинтите их.
- 2 Закрепите кронштейны на стене с помощью болтов.
Совместите кронштейн и болты с ушками на задней панели телевизора.
- 3 Крепким шнуром надежно привяжите болты с ушками к кронштейнам.
Убедитесь в том, что шнур расположен горизонтально.

**ВНИМАНИЕ!**

- Следите за тем, чтобы дети не забирались и не висели на телевизоре.

**ПРИМЕЧАНИЕ**

- Используйте платформу или шкаф достаточно большой и прочный, чтобы выдержать вес устройства.
- Кронштейны, винты и шнуры не входят в комплект поставки. Дополнительные аксессуары можно приобрести у местного дилера.

РУССКИЙ

Крепление на стене

Осторожно прикрепите настенный кронштейн (приобретаемый отдельно) к задней части телевизора и прикрепите его к прочной стене перпендикулярно полу. Для монтажа телевизора на стены из других строительных материалов обращайтесь к квалифицированным специалистам. Компания LG рекомендует вызывать квалифицированного мастера для крепления телевизора к стене.

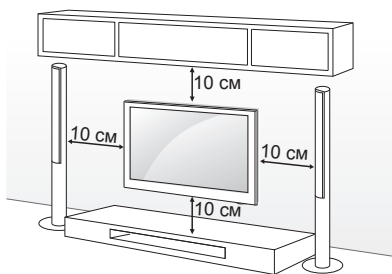





Убедитесь в том, что винты и настенный кронштейн отвечают стандартам VESA. В следующей таблице приведены стандартные габариты для комплектов настенного крепления.

Принадлежности, приобретаемые отдельно (кронштейн для настенного крепления)

Модель	32LA62** 32LN57** 32LN61**	39/42LA62** 32LA64** 32LA66** 39/42LN57** 42LN61** 32LN65**
VESA (A x B)	200 x 100	200 x 200
Стандартный винт	M4	M6
Количество винтов	4	4
Кронштейн для настенного крепления	LSW130B	LSW230B MSW240
Модель	47/50/55LA62** 42/47/50/55LA64** 42/47/50/55LA66** 42/47/55LA69** 47/55LA71** 42/47/55LA74** 47/50/55LN57** 47LN61** 42LN65**	60LA62** 60LA64** 60LA74** 60LN57**
VESA (A x B)	400 x 400	400 x 400
Стандартный винт	M6	M6
Количество винтов	4	4
Кронштейн для настенного крепления	LSW430B MSW240	LSW430B

Кронштейн для настенного крепления

LSW130B	LSW230B	LSW430B	MSW240
			

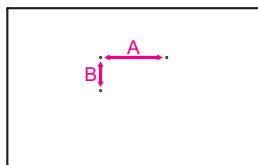

ВНИМАНИЕ!

- Перед перемещением и установкой телевизора отключите кабель питания. Несоблюдение этого правила может привести к поражению электрическим током.
- Установка телевизора на потолок или наклонную стену может привести к его падению и получению травм. Следует использовать одобренный кронштейн LG для настенного крепления и обратиться к местному дилеру или квалифицированному специалисту.
- Не заворачивайте винты с избыточной силой, т.к. это может привести к повреждению телевизора и потере гарантии.
- Следует использовать винты и настенные крепления, отвечающие стандарту VESA. Гарантия не распространяется на повреждения или травмы, полученные в результате неправильного использования или использования неправильных аксессуаров.

ПРИМЕЧАНИЕ

- Следует использовать винты, указанные в спецификации для винтов стандарта VESA.
- Комплект кронштейна для настенного крепления снабжается инструкцией по монтажу и необходимыми комплектующими.
- Настенный кронштейн является дополнительным аксессуаром. Дополнительные аксессуары можно приобрести у местного дилера.
- Длина винтов может зависеть от кронштейна для настенного крепления. Убедитесь в том, что винты имеют соответствующую длину.
- Дополнительная информация приведена в руководстве к кронштейну для настенного крепления.
- При креплении телевизора к кронштейну для настенного крепления стороннего производителя вставьте внутренние прокладки для настенного крепления в отверстия для крепления телевизора к стене для сохранения его вертикального положения. Внутренние прокладки для настенного крепления не следует использовать с кронштейном для настенного крепления LG. (только для LA64**)

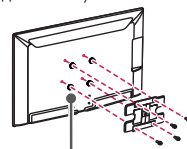

Кронштейн для настенного крепления

ПУЛЬТ ДУ

Описания в данном руководстве относятся к кнопкам на пульте ДУ. Внимательно прочитайте настоящее руководство и правильно используйте телевизор. Чтобы заменить батареи, откройте крышку батарейного отсека, замените батареи (1,5 В AAA) с учетом \oplus и \ominus , указанных на наклейке в отсеке, и закройте крышку отсека. Для извлечения батарей выполните действия по их установке в обратном порядке.

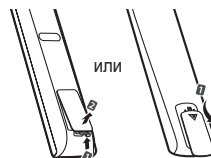

РУССКИЙ



ВНИМАНИЕ!

- Не используйте новые батареи вместе со старыми, это может вызвать повреждение пульта ДУ.

Направляйте пульт ДУ на телевизор.

(Только для LA66**, LA69**, LA71**, LA74**, LN570*, LN575*, LN577*, LN578*, LN61**, LN65**)
(в зависимости от модели)

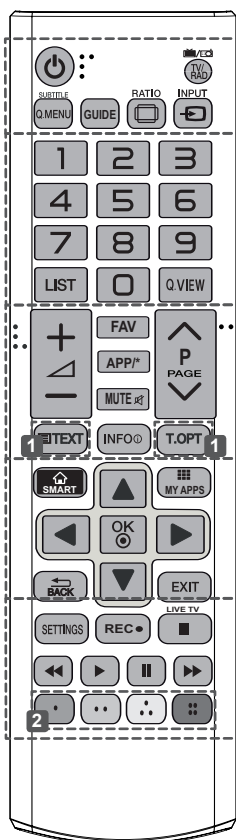

	TV/RAD Выбор радио-, телевизионного канала или канала DTV.
	SUBTITLE Повторное отображение наиболее часто используемых в цифровом режиме субтитров.
	Q. MENU Доступ к быстрому меню.
	GUIDE Показ программы передач.
	RATIO Изменение размеров изображения.
	INPUT Изменение источника входного сигнала.
	LIST Доступ к списку сохраненных программ.
	Q.VIEW Возврат к ранее просматриваемой программе.
	FAV Доступ к списку избранных каналов.
	APP/* Выбор нужного источника в меню MHP телевизора. (Только для Италии) (в зависимости от модели)
	PAGE Переход к предыдущему или следующему экрану.
	Кнопки ТЕЛЕТЕКСТА Эти кнопки используются для работы с телетекстом.
	INFO Отображение информации о текущей программе и экране.
	SMART Доступ к начальному меню Smart Home.
	MY APPS Отображение списка приложений.
	Кнопки навигации (вверх/вниз/влево/вправо) Прокрутка меню или параметров.
	OK Выбор меню или параметров и подтверждение ввода.
	BACK Возврат на предыдущий уровень.
	EXIT Закрытие окон просмотра на экране и возврат к просмотру ТВ.
	SETTINGS Доступ к главному меню.
	REC Начало записи и отображение меню записи.
	LIVE TV Возврат к ПРЯМОЙ ТРАНСЛЯЦИИ.
	Кнопки управления (■, ►, II, ◀, ▶) Управление содержимым премиум-качества, Time Machine, меню Smart Share или SIMPLINK-совместимыми устройствами (USB, SIMPLINK или Time Machine).
	2 Цветные клавиши Доступ к специальным функциям некоторых меню. (●): Красная, (●●): Зеленая, (●●●): Желтая, (●●●●): Синяя)

(Только для LA62**, LA64**)

РУССКИЙ

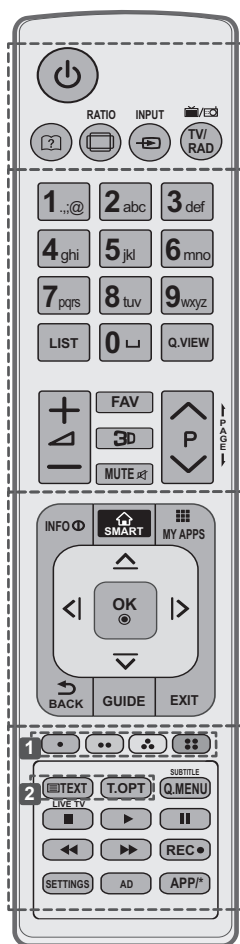

<p>[?] (Руководство пользователя) См. Руководство пользователя.</p> <p>RATIO Изменение размеров изображения.</p> <p>INPUT Изменение источника входного сигнала.</p> <p>TV/RAD Выбор радио-, телевизионного канала или канала DTV.</p>
<p>LIST Доступ к списку сохраненных программ.</p> <p>[Пробел] Ввод пробела на экранной клавиатуре.</p> <p>Q.VIEW Возврат к ранее просматриваемой программе.</p> <p>FAV Доступ к списку избранных каналов.</p> <p>3D Просмотр 3D-видео.</p> <p>← PAGE → Переход к предыдущему или следующему экрану.</p>
<p>INFO Отображение информации о текущей программе и экране.</p> <p>SMART Доступ к начальному меню Smart Home.</p> <p>MY APPS Отображение списка приложений.</p> <p>Кнопки навигации (вверх/вниз/ влево/ вправо) Прокрутка меню или параметров.</p> <p>OK Выбор меню или параметров и подтверждение ввода.</p> <p>BACK Возврат на предыдущий уровень.</p> <p>GUIDE Показ программы передач.</p> <p>EXIT Закрытие окон просмотра на экране и возврат к просмотру ТВ.</p>
<p>1 Цветные клавиши Доступ к специальным функциям некоторых меню. (●): Красная, (●●): Зеленая, (●●●): Желтая, (●●●●): Синяя)</p> <p>2 Кнопки ТЕЛЕТЕКСТА Эти кнопки используются для работы с телетекстом.</p> <p>SUBTITLE Повторное отображение наиболее часто используемых в цифровом режиме субтитров.</p> <p>Q. MENU Доступ к быстрому меню.</p> <p>LIVE TV Возврат к ПРЯМОЙ ТРАНСЛЯЦИИ.</p> <p>Кнопки управления (■, ►, II, ◀, ▶) Управление содержимым премиум-качества, Time Machine, меню Smart Share или SIMPLINK-совместимыми устройствами (USB, SIMPLINK или Time Machine).</p> <p>REC ● Начало записи и отображение меню записи.</p> <p>SETTINGS Доступ к главному меню.</p> <p>AD Включение или выключение описания аудио.</p> <p>APP/* Выбор нужного источника в меню MHP телевизора. (Только для Италии) (в зависимости от модели)</p>

ФУНКЦИИ ПУЛЬТА ДУ MAGIC

Этот компонент доступен не для всех моделей.

При появлении сообщения "Разряжена батарея пульта ДУ Magic. Замените батарею." необходимо заменить батарею.

Чтобы заменить батареи, откройте крышку батарейного отсека, замените батареи (1,5 В AA) с учетом (+) и (-), указанных на наклейке в отсеке, и закройте крышку. Направляйте пульт ДУ на телевизор.

Чтобы извлечь батареи, выполните указания по их установке в обратном порядке.

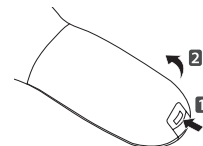

РУССКИЙ



ВНИМАНИЕ!

- Не используйте новые батареи вместе со старыми, это может вызвать повреждение пульта ДУ.

(Только для LA66**, LA69**, LA71**, LA74**, LN578*, LN65**)

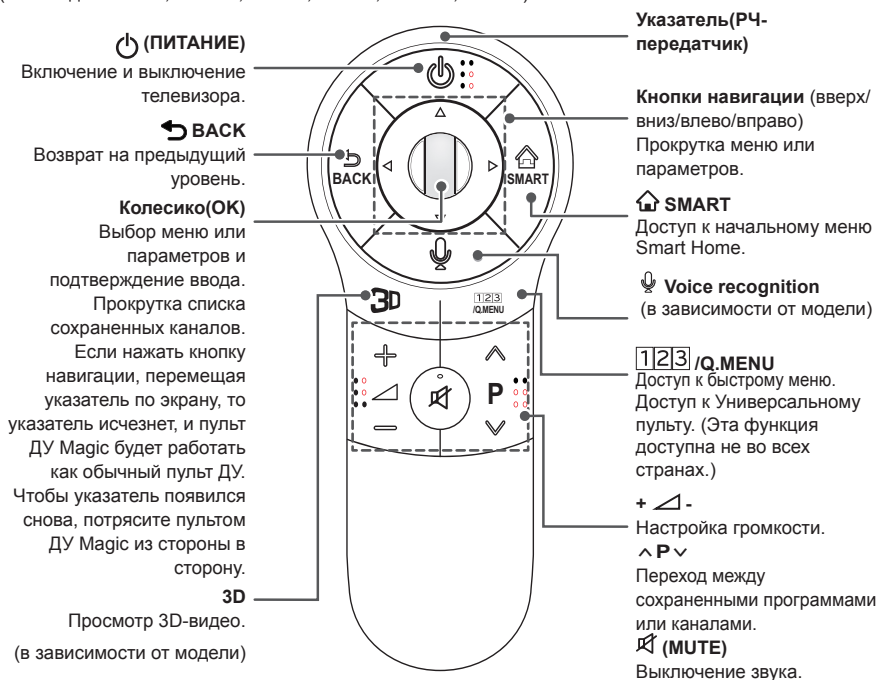

Распознавание голоса (в зависимости от модели)

Для использования функции распознавания голоса требуется подключение к сети.

Уровень распознаваемости голоса зависит от пользовательских характеристик (голос, произношение, интонация и скорость) и от окружающих условий (шум и уровень громкости телевизора).

1. Нажмите кнопку распознавания голоса.
2. Произнесите необходимую фразу при появлении окна отображения голоса в левой части экрана телевизора.
 - Распознавание голоса может быть не выполнено, если вы говорите слишком быстро или слишком медленно.
 - При использовании пульта ДУ Magic расстояние между пультом и лицом не должно превышать 10 см.

Регистрация пульта ДУ Magic

Перед началом работы телевизора необходимо выполнить его сопряжение (зарегистрировать) с Волшебным пультом ДУ.

Регистрация пульта ДУ Magic

	<ol style="list-style-type: none"> 1 Для автоматической регистрации включите телевизор и нажмите кнопку Колесико(ОК). После завершения регистрации на экране появится соответствующее сообщение. 2 В случае ошибки регистрации выключите и снова включите телевизор, затем нажмите Колесико(ОК), чтобы выполнить регистрацию.
---	---

Повторная регистрация пульта ДУ Magic

	<ol style="list-style-type: none"> 1 Чтобы произвести сброс, нажмите и удерживайте кнопки BACK и SMART в течение 5 секунд. Затем зарегистрируйте пульт, выполнив процедуру "Регистрация Волшебного пульта ДУ", приведенную выше. 2 Для повторной регистрации Волшебного пульта ДУ нажмите и удерживайте кнопку BACK в течение 5 секунд, направляя пульт в сторону телевизора. После завершения регистрации на экране появится соответствующее сообщение.
---	---

Использование пульта ДУ Magic

	<ol style="list-style-type: none"> 3 Если указатель исчез, слегка сдвиньте пульт ДУ влево или вправо. Указатель должен автоматически появиться на экране. <ul style="list-style-type: none"> » Если указатель не используется в течение некоторого времени, он исчезает с экрана телевизора. 4 Для перемещения указателя наведите приемник указателя пульта ДУ на телевизор, а затем перемещайте его влево, вправо, вверх или вниз. <ul style="list-style-type: none"> » Если указатель не работает должным образом, подождите 10 секунд, а затем повторите попытку.
---	--

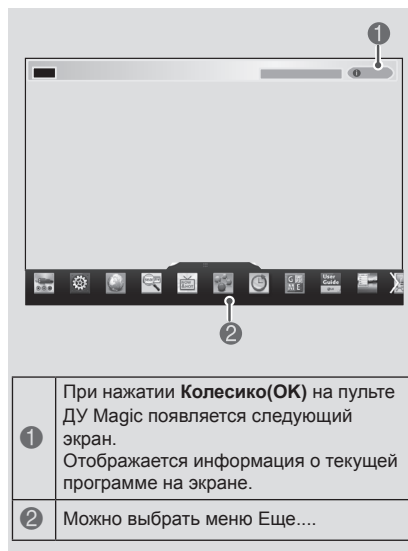

Меры предосторожности при использовании пульта ДУ Magic

- Используйте пульт ДУ в зоне приема сигнала (на расстоянии не более 10 м). Если пульт ДУ находится на большем расстоянии или между ним и телевизором есть препятствия, могут возникнуть сбои передачи сигналов.
- Проблемы с передачей сигналов могут быть вызваны расположенным рядом оборудованием. Электрические устройства, такие как микроволновые печи, и беспроводные сетевые устройства могут создавать помехи, так как они используют тот же диапазон частот (2,4 ГГц), что и пульт ДУ Magic.
- Пульт ДУ Magic может быть поврежден или неисправен в результате падения или сильного удара.
- При использовании пульта ДУ Magic будьте осторожны, чтобы не ударить им расположенную рядом мебель или людей.
- Изготовитель и установщик не могут гарантировать безопасность людей, так как беспроводное устройство может создавать электромагнитные помехи.
- В соответствии с рекомендациями, точка доступа (AP) должна быть расположена на расстоянии более 1 м от телевизора. Установка точки доступа (AP) на более близком расстоянии от телевизора может привести к неправильной работе пульта ДУ Magic из-за электромагнитных помех.

ИСПОЛЬЗОВАНИЕ РУКОВОДСТВА ПОЛЬЗОВАТЕЛЯ

Руководство пользователя облегчает доступ к подробной информации о телевизоре.

- 1 Нажмите кнопку **SMART** для доступа к **начальному** меню.
- 2 Выберите **Руководство пользователя** и нажмите **Колесико(ОК)**.

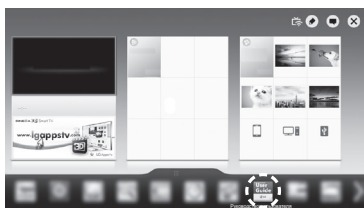

Руководство пользователя



ПРИМЕЧАНИЕ

- Доступ к руководству пользователя можно получить, нажав **[?]** (**Руководство пользователя**) на пульте ДУ. (Только для LA62**, LA64**)

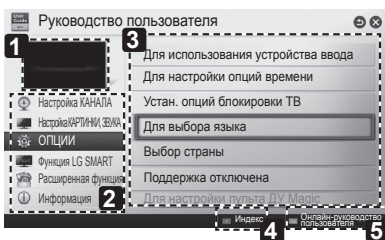

- 1 Отображение текущей программы просмотра или экрана источника входного сигнала.
- 2 Дает возможность выбрать требуемую категорию.
- 3 Дает возможность выбрать требуемый элемент.
Для перехода между страницами можно воспользоваться **^/∨**.
- 4 Обеспечивает просмотр описания нужной функции в указателе.
- 5 Предоставляет подробную информацию о функциях телевизора LG Smart TV при подключении к Интернету. (Может быть недоступна в зависимости от страны/языка.)



- 1 Отображение описания выбранного меню.
Для перехода между страницами можно воспользоваться **^/∨**.
- 2 Переход к выбранному меню прямо из руководства пользователя.

РУССКИЙ

ОБСЛУЖИВАНИЕ

Чистка телевизора

Для сохранения превосходного качества изображения и длительного срока службы продукта необходимо регулярно чистить телевизор.



ВНИМАНИЕ!

- Перед очисткой телевизора выключите питание и отключите шнур питания и другие кабели.
- Если телевизор не используется в течение длительного времени, отключите шнур питания от розетки, чтобы избежать повреждения из-за разряда молнии или скачка напряжения.

Экран, панель, корпус и основание

- Для удаления пыли или незначительных загрязнений используйте сухую, чистую и мягкую ткань.
- Для удаления значительных загрязнений протирайте поверхность мягкой тканью, смоченной в чистой воде или мягком растворе мощного средства. После этого сразу же протрите экран и рамку сухой тканью.



ВНИМАНИЕ!

- Всегда избегайте касания экрана, так как это может привести к его повреждению.
- Не нажимайте, не трите и не бейте по поверхности ногтями или острыми предметами, так как это может привести к появлению царапин на экране и искажению изображения.
- Не используйте химические вещества, так как это может привести к повреждению поверхности.
- Не наносите жидкость непосредственно на поверхность. При попадании воды внутрь корпуса телевизора существует риск возникновения пожара, поражения электрическим током и неисправности.

Кабель питания

Регулярно очищайте шнур питания от накопившейся пыли или грязи.

УСТРАНЕНИЕ НЕИСПРАВНОСТЕЙ

Проблема	Решение
Невозможно управлять телевизором с помощью пульта ДУ.	<ul style="list-style-type: none"> • Проверьте датчик ДУ на телевизоре и повторите попытку. • Убедитесь в отсутствии препятствий между телевизором и пультом ДУ. • Убедитесь, что батареи находятся в рабочем состоянии и правильно установлены (+ к ⊕, - к ⊖).
Отсутствуют изображение и звук.	<ul style="list-style-type: none"> • Убедитесь в том, что телевизор включен. • Убедитесь в том, что шнур питания подключен к розетке. • Убедитесь в том, что розетка работает, подключив к ней другие устройства.
Телевизор неожиданно выключается.	<ul style="list-style-type: none"> • Проверьте параметры управления энергопотреблением. Возможно, произошел сбой в сети электропитания. • Проверьте, включена ли функция Auto Sleep (Автоматический переход в "спящий" режим) в меню Time (Время). • Если телевизионный сигнал отсутствует в течение 15 минут, телевизор выключается автоматически.
При подсоединении к компьютеру (HDMI DVI), отображается сообщение "Нет сигнала" или "Неверный формат".	<ul style="list-style-type: none"> • Выключение/включение телевизора с помощью пульта ДУ. • Повторное подключение кабеля HDMI. • Перезапустите компьютер, пока телевизор включен.

НАСТРОЙКА ВНЕШНЕГО УСТРОЙСТВА УПРАВЛЕНИЯ

Чтобы получить информацию о настройке внешнего устройства управления, посетите сайт www.lg.com

ТЕХНИЧЕСКИЕ ХАРАКТЕРИСТИКИ

(Только для LA66**, LA69**, LA71**, LA74**, LN578* , LN65**)

Спецификация модуля Bluetooth (BM-LDS401)	
Стандартный	Bluetooth версии 3.0
Диапазон частот	2400 ~ 2483.5 МГц
Выходная мощность (Макс.)	10 дБм или ниже
<ul style="list-style-type: none">Поскольку диапазон, используемый для страны, может отличаться, пользователь не может изменять и настраивать рабочую частоту. Этот продукт настроен в соответствии с таблицей частот в регионах.	
CE0197 	

(Только для LA62**, LA64**, LA66**, LA69**, LA71**, LA74**, LN575*, LN577*, LN578*, LN61**, LN65**)

РУССКИЙ

Спецификация модуля беспроводной ЛВС (TWFM-B006D)	
Стандартный	IEEE802.11a/b/g/n
Диапазон частот	2400 — 2483.5 МГц
	5150 — 5250 МГц
	5725 — 5850 МГц (Для стран, не входящих в ЕС)
Выходная мощность (Макс.)	802.11a: 11 дБм
	802.11b: 14 дБм
	802.11g: 10.5 дБм
	802.11n - 2.4ГГц: 11 дБм 802.11n - 5ГГц: 12.5 дБм
<ul style="list-style-type: none"> Поскольку диапазон, используемый для страны, может отличаться, пользователь не может изменять и настраивать рабочую частоту. Этот продукт настроен в соответствии с таблицей частот в регионах. 	
<p>CE 0197 </p>	



ИЕЛЕНУШЫ НҰСҚАУЛЫҒЫ ЖШД теледидар*

* LG ЖШД теледидар ЖШД артқы жарығы бар СКД экранына қолданылады.

Құрылғыны қолданар алдында осы нұсқаулықты мұқият оқып,
анықтамалық құрал ретінде қолдану үшін сақтап қойыңыз.

www.lg.com

МАЗМҰНЫ

3 ЛИЦЕНЗИЯЛАР

3 АШЫҚ МӘТІН БАҒДАРЛАМАЛЫҚ ҚҰРАЛ ЕСКЕРТУІ

4 ҚАУІПСІЗДІК ЖӨНІНДЕГІ НҰСҚАУЛАР

- 10 - 3D кескіндерді көру (тек 3D модельдер)

12 ОРНАТУ ПРОЦЕДУРАСЫ

12 ЖИНАУ ЖӘНЕ ДАЙЫНДАУ

- 12 Орауыштан шығару
16 Бөлек сатылады
17 Бөлшектер мен түймелер
18 Теледидарды көтеру және жылжыту
19 Үстелге орнату
21 Қабырғаға орнату

23 ҚАШЫҚТАН БАСҚАРУ ҚҰРАЛЫ

25 СИҚЫРЛЫ ҚАШЫҚТАН БАСҚАРУ ҚҰРАЛЫНЫҢ ФУНКЦИЯЛАРЫ

- 26 Сиқырлы сермеу қашықтан басқару құралын тіркеу
26 Сиқырлы қашықтан басқару құралын пайдалану жолы
26 Сиқырлы қашықтан басқару құралын пайдаланудағы сақтандыру шаралары

27 ПАЙДАЛАНУШЫ НҰСҚАУЫН ПАЙДАЛАНУ

28 ТЕХНИКАЛЫҚ ҚЫЗМЕТ КӨРСЕТУ

- 28 Теледидарды тазалау
28 - Экран, жақтау, корпус және тірек
28 - Қуат сымы

28 АҚАУЛЫҚТАРДЫ ЖОЮ

29 СЫРТҚЫ БАСҚАРУ ҚҰРЫЛҒЫСЫН ОРНАТУ

29 ТЕХНИКАЛЫҚ СИПАТТАР



АБАЙЛАҢЫЗ

- «Абайлаңыз» деп белгіленген хабарды елемеген жағдайда, қатты жарақат алуыңыз мүмкін немесе қайғылы оқиғаға ұшырау немесе өлім қаупі бар.



ЕСКЕРТУ

- Ескерту хабарын елемеген жағдайда, жеңіл жарақат алуыңыз немесе өнім зақымдалуы мүмкін.



ЕСКЕРТПЕ

- Бұл ескертпе өнімді түсінуге және қауіпсіз пайдалануға көмектеседі. Өнімді пайдаланбас бұрын осы ескертпені мұқият оқып шығыңыз.

ЛИЦЕНЗИЯЛАР

Қолдау көрсетілетін лицензиялар модельге қарай әр түрлі болуы мүмкін. Лицензиялар туралы қосымша ақпаратты www.lg.com торабынан қараңыз.



Dolby Laboratories лицензиясымен өндірілген. «Dolby» және қос D таңбасы — Dolby Laboratories компаниясының сауда белгілері.



HDMI, HDMI логотипі және High-Definition Multimedia Interface — HDMI Licensing LLC компаниясының сауда белгілері немесе тіркелген сауда белгілері.



DIVX БЕЙНЕСІ ТУРАЛЫ: DivX® — Rovi Corporation компаниясының еншілес компаниясы болып келетін DivX ЖШС жасаған сандық бейне пішімі. Бұл — DivX бейнесін ойнататын ресми DivX Certified® құрылғысы. Қосымша ақпаратты және файлдарды DivX бейнелеріне түрлендіретін бағдарламалық құралды алу үшін divx.com торабына өтіңіз.

DIVX VIDEO-ON-DEMAND ТУРАЛЫ: сатып алынған DivX Video-on-Demand (талап бойынша бейне) (VOD) фильмдерін ойнату үшін бұл DivX Certified® құрылғысын тіркеу керек. Тіркеу кодын алу үшін, құрылғының параметрлерін орнату мәзірінен DivX VOD бөлімін табыңыз. Қосымша ақпарат пен тіркелуді аяқтау туралы толық ақпаратты vod.divx.com торабынан қараңыз.

«DivX Certified® HD 1080p, соның ішінде ақылы мазмұнды DivX® бейнелерін ойнатуға арналған.»

«DivX®, DivX Certified® және соған қатысты логотиптер — Rovi корпорациясының немесе оның еншілестерінің сауда белгілері және лицензия бойынша пайдаланылады.»

Келесі бір немесе бірнеше АҚШ патенттері қамтыған :
7,295,673; 7,460,668; 7,515,710; 7,519,274”



АҚШ-тың 5,956,674; 5,974,380; 6,487,535 нөмірлі патенттерінің және басқа АҚШ және дүние жүзіндегі шығарылған және күтудегі патенттердің лицензиясы бойынша жасап шығарылған. DTS, таңба және DTS пен таңба бірге – тіркелген сауда белгілері & DTS 2.0+Digital Out – DTS, Inc компаниясының сауда белгісі. Өнім бағдарламалық құралды қамтиды. © DTS, Inc. Барлық құқықтар қорғалған.

ҚАЗАҚША

АШЫҚ МӘТІН БАҒДАРЛАМАЛЫҚ ҚҰРАЛ ЕСКЕРТУІ

Осы өнімдегі GPL, LGPL, MPL және басқа да бастапқы коды ашық лицензиялардағы бастапқы кодты алу үшін <http://opensource.lge.com> веб-торабына өтіңіз.

Бастапқы кодқа қоса, барлық қажетті лицензиялардың шарттарын, кепілдік міндеттерінен бас тарту құжаттарын және авторлық құқық туралы мәліметтерін алуға болады.

LG Electronics компаниясы тарату шығынын қамтитын ақыға (дерек тасығышының құны, жеткізу және өңдеу) opensource@lge.com мекенжайына электрондық пошта арқылы сұрау жіберілгенде бастапқы кодты ықшам дискіде жеткізуді ұсынады. Бұл ұсыныс осы өнімді сатып алған уақыттан бастап үш (3) жыл ішінде жарамды болады.

ҚАУІПСІЗДІК ЖӨНІНДЕГІ НҰСҚАУЛАР



Өнімді қолданар алдында осы сақтық шараларын мұқият оқып шығыңыз.

! АБАЙЛАҢЫЗ

ҚАЗАҚША



- Теледидарды және қашықтан басқару құралын келесі орталарға қоймаңыз:
 - Тікелей күн сәулесі түсетін жер
 - Ылғалдылық жоғары аймақ, мысалы, ванна
 - Пештер және жылуды тудыратын басқа құрылғылар сияқты кез келген жылу көзінің жанында
 - Бу немесе май оңай әсер етуі мүмкін асхана есептегіштерінің немесе дымқылдаушыларының жанында
 - Жаңбыр немесе жел әсер ететін аймаққа
 - Вазалар сияқты су ыдыстарының жанында
- Әйтпесе, бұл өртке, электр тогының соғуына, дұрыс емес жұмыс істеуге немесе өнімнің деформациялануына әкелуі мүмкін.



- Өнімді шаң жиналатын жерге қоймаңыз. Бұл өрт шығу қаупін төндіруі мүмкін.

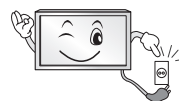

- Штепсель – ажырату құрылғысы. Штепсель пайдалануға дайын күйде қалуы керек.



- Қуат штепселін сулы қолмен ұстамаңыз. Оған қоса, сымның істікшесі сулы болса немесе шаң басып тұрса, қуат штепселін толық құрғатыңыз немесе шаңды сүртіп тастаңыз. Шамадан тыс ылғалдылыққа байланысты сізді ток соғуы мүмкін.



- Қуат сымын жерге қосылған ток көзіне жалғаңыз. (Жерге қосылған құрылғылардан басқа.) Сізді электр тогы соғуы немесе жарақаттануыңыз мүмкін.

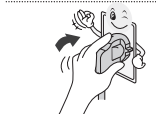

- Қуат сымын толық бекітіңіз. Егер қуат сымы толық бекітілмесе, өрт шығуы мүмкін.



- Қуат сымының жылытқыш секілді ыстық заттарға тимеуін қадағалаңыз. Бұл өрт туындауына немесе электр тогының соғуына әкелуі мүмкін.

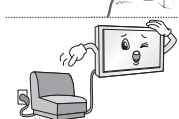

- Қуат сымдарының үстіне ауыр затты немесе өнімнің өзін қоймаңыз. Әйтпесе, өрт шығуы немесе электр тогы соғуы мүмкін.



- Жаңбырдың ішке ағып кіруін болдырмау үшін ғимараттың ішінде және сыртында антеннаны бүгіңіз. Бұл судың өнім ішін зақымдауына және электр тогының соғуына әкелуі мүмкін.



- Теледидарды қабырғаға бекіткенде, теледидардың артындағы қуат және сигнал кабельдерін ілу арқылы теледидарды орнатпаңыз. Бұл өрт туындауына, электр тогының соғуына әкелуі мүмкін.

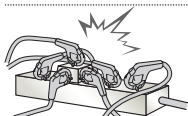

- Бір электр розеткасына тым көп электр құрылғыларын қоспаңыз. Әйтпесе, шамадан тыс қызуға байланысты өрт шығуы мүмкін.

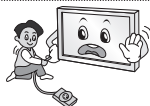

- Сыртқы құрылғыларды қосып жатқанда өнімді түсіріп алмаңыз немесе оның құлап кетуіне жол бермеңіз. Әйтпесе, бұл жарақат алуға немесе өнімнің зақымдалуына әкелуі мүмкін.



- Ылғалға қарсы материалдар бумасын немесе винил орауышты балалар қол жеткізе алмайтын жерде ұстаңыз. Ылғалдыққа қарсы материалды жұту зиянды. Абайсызда жұтып қойған жағдайда, науқасты құстырып, жақын ауруханаға апарыңыз. Оған қоса, винил орауыш тұншығуға себеп болуы мүмкін. Балалардың қолы жетпейтін жерде сақтаңыз.



- Балалардың телевизорға жорғаламауын және асылып тұрмауын қадағалаңыз. Әйтпесе, теледидар аударылып, жарақаттауы мүмкін.



- Бала жұтып қоймауы үшін пайдаланылған батареяларды тиісті түрде тастаңыз. Бала жұтып қойған жағдайда дереу дәрігерге барыңыз.



- Қуат кабелінің бір ұшы қабырға розеткасына сұғылып тұрғанда, екінші ұшына өткізгіш (металл таяқша сияқты) енгізбеңіз. Оған қоса, қуат кабелін қабырға розеткасына жалғай салысымен ұстамаңыз. Сізді электр тогы соғуы мүмкін. (Үлгіге байланысты)



- Өнімнің жанына өртенгіш заттар қоймаңыз немесе сақтамаңыз. Өртенгіш заттарды ұқыпсыз пайдаланудан жарылыс немесе өрт шығу қаупі пайда болады.



- Өнімнің ішіне тиын, шаш түйрегіштері секілді темір заттарды, таяқшалар немесе сымды, қағаз, шырпы секілді тез өртенгіш заттарды салмаңыз. Балалар ерекше назар аударуы керек. Электр тогы соғуы, өрт шығуы немесе жарақат алынуы мүмкін. Егер өнімнің ішіне бөгде зат түсіп кетсе, оны өшіріп, қызмет көрсету орталығына хабарласыңыз.



- Өнімге су сеппеңіз немесе өртенгіш заттармен сүртпеңіз (еріткіш немесе бензол). Өрт шығуы немесе ток соғуы мүмкін.



- Өнімнің соғылуына немесе бір нәрселердің үстіне құлап кетуін болдырмаңыз немесе экранын ұрмаңыз. Жарақаттануыңыз немесе өнім зақымдалуы мүмкін.



- Өнімді немесе оның антеннасын ешқашан найзағай немесе дауыл кезінде ұстамаңыз. Сізді электр тоғы соғуы мүмкін.



- Қабырға розеткасын, онда газ жылыстауы орын алса ұстамаңыз. Терезені ашып, бөлмені желдетіп алыңыз. Бұл өрт шығуына немесе ұшқын пайда болуына әкелуі мүмкін.



- Өнімді өз бетіңізше бөлшектеуші, жөндеуші немесе өзгертуші болмаңыз. Өрт шығуы немесе ток соғуы мүмкін. Тексерту, калибрлеу немесе жөндету үшін қызмет көрсету орталығына хабарласыңыз.



- Келесі жағдайлардың кез келгені орын алса, өнімді дереу ажыратып, жергілікті қызмет көрсету орталығына хабарласыңыз.
 - Өнімге соққы әсер етті
 - Өнім зақымдалды
 - Өнімге бөгде заттар кірді
 - Өнімнен түтін немесе оғаш иіс шықты
 Бұл өрт шығуына немесе электр тоғы соғуына әкелуі мүмкін.



- Егер өнімді ұзақ уақыт қолданбайтын болсаңыз, қуат кабелін өнімнен ажыратып тастаңыз. Шаңның жиналуы өрт шығуына немесе изоляцияның бұзылуы тоқтың жылыстауына, электр тоғының соғуына немесе өртке әкелуі мүмкін.



- Аппаратқа су тамшыламауы немесе шашырамауы тиіс немесе оның үстіне ваза секілді су құйылған заттарды қоюға болмайды.

! ЕСКЕРТУ



- Өнімді радио толқындар пайда болмайтын жерге орнатыңыз.



- Құлап түссе де антеннаның қуат желілеріне тимеуін қамтамасыз ету үшін сыртқы антенна мен қуат желілерінің арасында жеткілікті қашықтық болуы керек. Бұл ток соғу қаупіне себеп болуы мүмкін.



- Өнімді тұрақсыз сәрелер немесе көлбеу беттер сияқты орындарда орнатпаңыз. Сондай-ақ, діріл бар немесе өнім толығымен тұрмайтын орындарды пайдаланбаңыз. Өйтпесе, өнім құлап немесе аударылып, жарақаттауы немесе өнімді зақымдауы мүмкін.

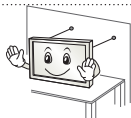

- Теледидарды тірекке орнатсаңыз, өнімнің аударылуын болдырмау әрекеттерін орындау керек. Өйтпесе, өнім аударылып, жарақаттауы мүмкін.

- Мониторды қабырғаға орнату керек болса, VESA стандартты орнату интерфейсін (қосымша бөлшектер) өнімнің артқы жағына бекітіңіз. Қабырғаға орнату интерфейсін (қосымша бөлшектер) пайдаланып, теледидарды орнатқанда, түсіп кетпейтіндей мұқият бекітіңіз.
- Тек өндіруші көрсеткен қосымша жабдықтарды қолданыңыз.

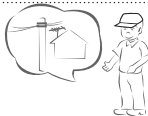

- Антеннаны орнатқанда білікті қызмет көрсету маманнан кеңес алыңыз. Бұл өрт шығу қаупін немесе электр тогының соғуына әкелуі мүмкін.

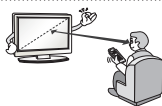

- Теледидарды көргенде экран диагоналінің ұзындығынан 2-7 еселік қашықтықты сақтау ұсынылады. Теледидарды ұзақ уақыт көргеннен кейін көзіңіз бұлдырауы мүмкін.

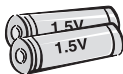

- Тек көрсетілген батарея түрін пайдаланыңыз. Бұл қашықтан басқару құралын зақымдауы мүмкін.

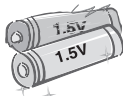

- Жаңа батареяларды ескі батареялармен араластырмаңыз. Бұл батареялардың шамадан тыс қызуын және ағып кетуін тудыруы мүмкін.

- Батареялар шамадан тыс қызу әсеріне ұшырамауы тиіс, мысалы, тікелей күн сәулесі түспейтін, ашық от пен электр жылытқыштардан алыс жерде сақтаңыз.
- Зарядталмайтын батареяларды зарядтағышқа салушы БОЛМАҢЫЗ.



- Қашықтан басқару құралы мен сенсордың арасында еш нәрсе тұрмауын тексеріңіз.



- Қашықтан басқару құралының сигналына күн сәулесі немесе басқа күшті жарық кедергі тигізуі мүмкін. Бұл жағдайда бөлмені күңгірттеніңіз.

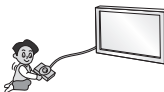

- Бейне ойын консольдері сияқты сыртқы құрылғыларды жалғау алдында жалғау кабельдерінің ұзындығы жеткілікті екенін тексеріңіз. Өйтпесе, өнім құлап немесе аударылып, жарақаттауы немесе өнімді зақымдауы мүмкін.



- Өнімді қуат сымын қабырға розеткасына қосу немесе шығару арқылы қосып/өшірмеңіз. (Штепсельдік ұшты қосқыш ретінде пайдаланбаңыз.) Бұл механикалық ақаулық немесе сымнан электр тогының соғуына әкелуі мүмкін.

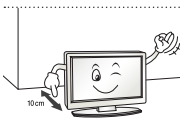

- Өнімнің шамадан тыс қызуын болдырмау үшін төмендегі орнату туралы нұсқауларды орындаңыз.
 - Өнім мен қабырғаның арасындағы қашықтық 10 см көбірек болуы керек.
 - Өнімді желдетілмейтін жерге (мысалы, кітап сөресіне немесе шкафқа) қоймаңыз.
 - Өнімді кілем немесе жастық үстіне орнатпаңыз.
 - Ауа тесігін төсемнің немесе перденің жауып тұрмағанын тексеріңіз.
- Әйтпесе, бұл өртке әкелуі мүмкін.



- Құрылғының сымын жиі тексеріп тұрыңыз. Егер ол зақымдалғанын немесе бұзылғанын көрсеніз, сымды ажыратып, құрылғыны бұдан әрі пайдаланбаңыз және сымды өкілетті қызмет көрсету маманынан дәл сондай сымға ауыстырып алыңыз.



- Штепсельдік ұшта немесе розеткада шаң жиналуын болдырмаңыз. Бұл өрт шығу қаупін төндіруі мүмкін.

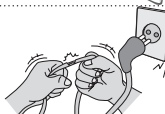

- Қуат сымын орау, бұрмалау, қысу, есікпен жабу немесе үстінен басу секілді физикалық немесе механикалық зақым тиюден қорғаныз. Штепсельдерге, розеткаларға және құрылғыдан сым шығатын жерге ерекше көңіл бөліңіз.



- Панелін қолыңызбен немесе тырнақ, қарындаш немесе қалам секілді өткір затпен қатты баспаңыз немесе үстін сырмаңыз.

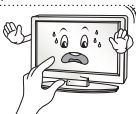

- Экранды ұзақ уақыт ұстамаңыз немесе саусақты (саусақтарды) тигізбеңіз. Олай істегенде, экранда уақытша бұрмалану орын алуы мүмкін.



- Өнімді тазалаған кезде, қуат сымын розеткадан ажыратып, сырып алмау үшін жұмсақ шүберекпен ақырын сүртіңіз. Шамадан тыс қысым сызаттарды немесе түстің кетуін тудыруы мүмкін. Су бүркімеңіз немесе ылғалды шүберекпен сүртіңіз. Өнімді және оның панелін зақымдауы мүмкін айнек тазалағышын, көлікті немесе жылтыратқыш заттарды, абразивті заттарды немесе балауызды, бензинді, алкогольді, т.б. ешқашан пайдаланбаңыз.
- Әйтпесе, бұл өртке, электр тогының соғуына немесе өнімнің зақымдалуына (деформация, тот басу немесе бұзылу) әкелуі мүмкін.

- Бұл өнім айнымалы ток розеткасына қосылатын болғандықтан, ол айнымалы ток көзінен ҚОСҚЫШ арқылы сөндірсеніз де, ажыратылмайды.



- Кабельді ажыратқанда, штепсельден ұстап ажыратыңыз. Қуат кабельдерінің ішіндегі сымдар ажыратылса, бұл өрт тудыруы мүмкін.



- Өнімді жылжитқанда, алдымен қуатты өшіріңіз. Содан кейін, қуат кабельдерін, антенна кабельдерін және барлық жалғау кабельдерін ажыратыңыз. Теледидар немесе қуат сымы зақымдалып, бұл өрт немесе электр тогының соғу қаупін тудыруы мүмкін.



- Өнімді жылжитқанда немесе орауыштан шығарғанда, жұп болып жұмыс істеңіз, өйткені өнім ауыр. Әйтпесе, бұл жарақат алуға әкелуі мүмкін.



- Өнімнің ішкі бөлімдерін тазалау үшін жылына бір рет қызмет көрсету орталығына хабарласыңыз. Шаң жиналып қалса, механикалық ақаулықтар пайда болуы мүмкін.



- Бүкіл қызмет көрсетуді білікті қызмет көрсету қызметкерлеріне жіберіңіз. Өнім қуат сымы немесе штепсельдік ұшы зақымдалған болса, оған су тиіп немесе үстіне заттар түсіп кеткен болса, жабдыққа жаңбыр немесе ылғалды заттар тисе, ол дұрыс жұмыс істемей тұрса немесе құлап қалған және тағы да басқаша зақымдалған болса, қызмет көрсетуді қажет етеді.



- Ұстағанда, өнім салқын көрінсе, қосылғанда өнім «жыпылықтауы» мүмкін. Бұл қалыпты жағдай, өнімдегі ақау емес.



- Бұл панель – ажыратымдылығы екі миллионға алты миллион пиксел болатын жоғары технология өнімі. Панельде өлшемі 1 б/м майда қара нүктелерді және/немесе жарық түсті нүктелерді (қызыл, көк немесе жасыл) көруіңіз мүмкін. Бұндай дыбыстың шығуы өнімнің жұмыс сапасы мен сенімділігіне әсер етпейді. Сондай-ақ, бұл құбылыс үшінші тарап өнімдерінде орын алады және алмастыруға немесе ақшаны қайтаруға жатпайды.



- Көру күйіне (сол/оң/үсті/асты) байланысты панельдің әр түрлі жарықтығын және түсін табуға болады. Сондай-ақ, бұл құбылыс панельдің сипаттамасына байланысты орын алады. Ол өнімнің жұмысына қатысты емес, әрі ақаулық болып табылмайды.

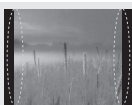

- Қозғалыссыз кескінді (мысалы, тарату арнасының логотипі, экрандағы мәзір, бейне ойынынан алынған көрініс) ұзақ уақыт бойы көру экранды зақымдап, кескіннің сақталуына әкелуі мүмкін. Бұл қалдық кескін ретінде белгілі. Бұл кепілдік өнімдегі қалдық кескінді қамтымайды. Теледидар экранында ұзақ уақыт бойы бекітілген кескінді көрсетпеңіз (СКД үшін 2 сағат немесе одан көп, плазма дисплейі үшін 1 сағат немесе одан көп). Сондай-ақ, егер теледидардың кадр пішімі ұзақ уақыт бойы 4:3 болса, экранның жоғарғы және төменгі жағында кескін ізі пайда болуы мүмкін. Сондай-ақ, бұл құбылыс үшінші тарап өнімдерінде орын алады және алмастыруға немесе ақшаны қайтаруға жатпайды.

• Шығарылған дыбыс

Тырс еткен дыбыс: теледидарды көріп отырғанда немесе өшіргенде шығатын дыбыс, температура мен ылғалдылыққа байланысты пластикалық жылу сығылуы нәтижесінде пайда болады. Бұл дыбыс — температура деформациясы талап етілетін барлық өнімдер үшін ортақ құбылыс. Электр тізбегінің гүлдеген/панельдің дызылдаған дыбыс шығаруы: өнімді істету үшін тоқтың үлкен мөлшерін жеткізгенде, жылдамдығы жоғары коммутация схемасынан шығады. Өнімге байланысты әртүрлі болады. Бұндай дыбыстың шығуы өнімнің жұмыс сапасы мен сенімділігіне әсер етпейді.

3D кескіндерді көру (тек 3D модельдер)



АБАЙЛАҢЫЗ

Көру ортасы

- Көру уақыты
 - 3D мазмұнды көргенде, сағат сайын 5 - 15 минуттық үзілістер жасаңыз. 3D мазмұнды ұзақ уақыт бойы көру бастың ауыруын, бас айналуын, қалжырауды немесе көзге жүктеме түсуін тудыруы мүмкін.

Фотосезгіштік ұстамасы немесе созылмалы ауруы бар адамдар

- 3D мазмұндағы жыпықтайтын жарықты көргенде, кейбір пайдаланушыларда ұстама немесе әдеттен тыс белгілер болуы мүмкін.
- Құсқыңыз келсе, жүкті болсаңыз және/немесе эпилепсия, жүрек ауруы немесе қан тамыр ауруы, т.б. сияқты созылмалы ауруыңыз болса, 3D бейнелерді көрмеңіз.
- 3D мазмұндар стерео соқырлыққа немесе стерео аномалиясына шалдыққан адамдарға ұсынылмайды. Қос кескіндерді көру немесе көруде ыңғайсыздық пайда болуы мүмкін.
- Егер сізде страбизм (қылилық), амблиопия (нашар көру) немесе астигматизм болса, тереңдікті сезуде мәселеңіз болуы мүмкін және қос кескіндерге байланысты қалжырауды сезуіңіз мүмкін. Орташа үлкендермен салыстырғанда жиірек үзілістер жасау ұсынылады.
- Егер көру қабілетіңіз оң және сол көзіңізде әр түрлі болса, 3D мазмұнды көру алдында көру қабілетіңізді тексертіңіз.

3D мазмұнды көруді тоқтатуды немесе одан ұстануды қажет ететін белгілер

- 3D мазмұнды ұйықтамаудан, тым көп жұмыс істегеннен немесе ішкеннен қалжырауды сезінгенде көрмеңіз.
- Осы белгілерді сезгенде, 3D мазмұнды пайдалануды/көруді тоқтатыңыз және белгі кеткенше жеткілікті демалыңыз.
 - Бұл белгілер кетпесе, дәрігерге қаралыңыз. Белгілер бас ауыруын, көздің алмасының ауыруын, бас айналуы, жүрек айнуын, тез жүрек соғуын, бұлдырауды, ыңғайсыздықты, қос кескінді, көру ыңғайсыздығын немесе қалжырауды қамтиды.

**ЕСКЕРТУ****Көру ортасы**

- Көру қашықтығы
 - 3D пішіміндегі бейнелерді экран диагоналінің ұзындығынан екі еселік қашықтықта көруді ұсынамыз. 3D мазмұнды көргенде ыңғайсыздықты сезінсеңіз, теледидардан алыста отырыңыз.

Көру жасы

- Сәбилер/балалар
 - 6 жастан төмен балалар үшін 3D мазмұнды пайдалану/көруге тыйым салынады.
 - 10-нан төмен жастағы балалар шамадан тыс жауап береді және тым әсерленеді, өйткені олардың көздері жетілуде (мысалы: экранды тұрту әрекеті немесе оған секіру әрекеті. 3D мазмұнды көріп отырған балаларға ерекше назар аудару керек.
 - Балалардың 3D көрсетілімдердегі бинокулярлық диспараттығы үлкендерден жоғарырақ, өйткені көздерінің арасындағы қашықтық үлкендердікінен қысқарақ. Сондықтан олар бір 3D кескіні үшін үлкендермен салыстырғанда көбірек стереоскопиялық тереңдікті алады.
- Жасөспірімдер
 - 19-дан төмен жасөспірімдер 3D мазмұндағы жарықтың әсерінен сезімталдықпен жауап беруі мүмкін. Оларға шаршап тұрғанда 3D мазмұнды көруден ұстануға кеңес беріңіз.
- Қариялар
 - Қариялар жастарға қарағанда азырақ 3D әсерін түйсінеді. Теледидарға ұсынылғаннан жақынырақ қашықтықта отырмаңыз.

3D көзілдірігін қолдану кезіндегі ескертулер

- LG 3D көзілдірігін пайдаланыңыз. Өйтпесе, 3D бейнелерді тиісті түрде көрмеуіңіз мүмкін.
- 3D көзілдірігін қалыпты көзілдіріктің, күннен қорғайтын немесе қорғаныс көзілдірігінің орнына пайдаланбаңыз.
- Өзгертулер енгізген 3D көзілдірікті пайдалану көзге жүктеме түсіруі немесе кескінді бұрмалауы мүмкін.
- 3D көзілдірігін қатты ыстық немесе суық температурада ұстамаңыз. Бұл деформациялануды тудырады.
- 3D көзілдірігі нәзік және оңай сызылады. Линзаларды сүрткенде ерқашан жұмсақ, таза шүберекті пайдаланыңыз. 3D көзілдірігінің линзаларын өткір заттармен қырмаңыз немесе оларды химиялық заттармен сүртеңіз.

**ЕСКЕРТПЕ**

- Көрсетілген бейне теледидарда көрсетілгеннен өзгеше болуы мүмкін.
- Теледидардың экрандық дисплейі нұсқаулықта көрсетілгеннен сәл өзгешелеу болуы мүмкін.
- Бар мәзірлер мен опциялар сіз қолданатын кіріс көзінен немесе өнім үлгісінен өзгешелеу болуы мүмкін.
- Болашақта бұл теледидарға жаңа мүмкіндіктер қосылуы мүмкін.
- Тұтынылатын қуат мөлшерін азайту мақсатында теледидарды күту режиміне қоюға болады. Егер біраз уақыт қарамайтын болса, теледидарды өшіріп қою қажет. Бұл тұтынылатын қуат мөлшерін азайтады.
- Кескін жарқыңдығының деңгейі төмендетілсе, қолданыс үстінде тұтынылатын қуат мөлшері айтарлықтай азайып, бұл өз ретінде жалпы қуат ақысын азайтады.

ОРНАТУ ПРОЦЕДУРАСЫ

- 1 Буманы ашып, барлық қосалқы құралдар қамтылғанын тексеріңіз.
- 2 Тіректі теледидарға бекітіңіз.
- 3 Сыртқы құрылғыны теледидарға жалғаңыз.
- 4 Желілік қосылым қол жетімді екенін тексеріңіз.
Теледидардың желі функцияларын тек желіге қосылғанда пайдалануға болады.

ЖИНАУ ЖӘНЕ ДАЙЫНДАУ**Орауыштан шығару**

Өнімнің қорабында төмендегі заттардың бар екенін тексеріңіз. Кейбір қосалқы құралдары жетіспесе, өнімді сатып алған жергілікті дилерге хабарласыңыз. Нұсқаулықтағы суреттер өнімнің және бірге берілген заттардың нақты түрінен өзгеше болуы мүмкін.

**ЕСКЕРТУ**

- Қауіпсіздікті қамтамасыз етіп, өнімнің жұмыс мерзімін арттыру үшін, мақұлданбаған өнімдерді пайдаланбаңыз.
- Мақұлданбаған өнімдерді пайдаланудан туындаған зақымдар немесе залал келіпдікке кірмейді.
- Кейбір модельдердің экранына жұқа қабат бекітілген және оны алып тастау керек.

**ЕСКЕРТПЕ**

- Өніммен бірге берілген заттар оның үлгісіне қарай әртүрлі болуы мүмкін.
- Өнім сипаттамалары немесе осы нұсқаулықтың мазмұны өнім функцияларының жетілдірілуіне байланысты алдын ала ескертусіз өзгертілуі мүмкін.
- Оңтайлы байланыс болу үшін, HDMI кабельдері және USB құрылғылары ұштарының қалыңдығы 10 мм-ден және ені 18 мм-ден аспауы керек. USB кабелі немесе USB жад картасы теледидардың USB портына сай келмесе, USB 2.0 қолдайтын ұзарту кабелін пайдаланыңыз.

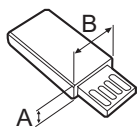
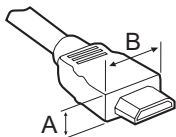

*A ≤ 10 мм

*B ≤ 18 мм

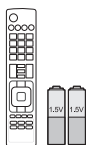

Қашықтан басқару құралы және батареялар (AAA)(Тек LA62**, LA64**, LA66**, LA69**, LA71**, LA74**, LN570*, LN575*, LN577*, LN578*, LN61**, LN65**) (Үлгіге байланысты) (23, 24-б. қараңыз)

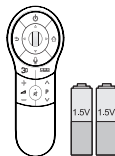

Сиқырлы сермеу қашықтан басқару құралы (AA) (Тек LA66**, LA69**, LA74**, LA71**, LN578*, LN65**) (25-бетті қараңыз)



Пайдаланушы нұсқаулығы

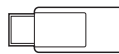

Wi-Fi қорғаныш құралы (Үлгіге байланысты)



Синема 3D көзілдірігі
3D көзілдіріктерінің саны мемлекетке қарай әртүрлі болуы мүмкін.
(Үлгіге байланысты)



Dual play (Екі жақты ойнату) көзілдірігі (Үлгіге байланысты)



Сым ұстағышы (Үлгіге байланысты) (А-6 б. қараңыз)



Қуат сымы (Үлгіге байланысты)



Тірек бұрандалары
M4 x 14
(8EA: Тек LN57**-ZE/ZK, LA62**, LA64**, LA66**, LA71**, LN61**, LN65**)
(4EA: Тек LN57**-ZA)
(А-3, А-5 б. қараңыз)



Тірек бұрандалары
M4 x 20
(4EA: Тек LA69**, LA74**)
(А-4 б. қараңыз)



Тірек бұрандалары
3EA, P5 x 25
(Тек LN57**-ZA)
(А-5 б. қараңыз)



Үстелге бекіту бұрандасы
(1EA : Тек 32/39/42/47/50/60LN57**-ZA)
(2EA : Тек 32/39/42/47/50LN57**-ZE/ZK, 32/39/42/47/50LA62**, 32/42/47/50LA64**, 32/42/47/50LA66**, 47LA71**, 32/42/47LN61**, 32/42LN65**)
(19 б. қараңыз)

ҚАЗАҚША

Үстелге бекіту кабелі

2EA (Тек 32/39/42/47/50LN57**-ZE/ZK, 32/39/42/47/50LA62**, 32/42/47/50LA64**, 32/42/47/50LA66**, 47LA71**, 32/42/47LN61**, 32/42LN65**)
(19 б. қараңыз)



Ұстағыш бұранда

2 EA, P4 x 8 (Тек 47/50LN57**-ZE/ZK, 47/50LA62**, 47/50LA64**, 47/50LA66**, 47LA71**, 47LN61**)
(19 б. қараңыз)



Ұстағыш бұранда

2 EA, M4 x 8
(Тек 32/39/42LN57**-ZE/ZK, 32/39/42LA62**, 32/42LA64**, 32/42LA66**, 32/42LN61**, 32/42LN65**)
(19 б. қараңыз)



Қабырғаға бекітудің ішкі қабаттары

4EA
(Тек LA64**)
(22 б. қараңыз)



Tag On
(Үлгіге байланысты)

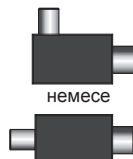

немесе

Оқшаулағыш
(Үлгіге байланысты)
(15-бетті қараңыз)



Тірек корпусы / тірек негізі

(Тек LN57**-ZE/ZK, LA62**, LA64**, LA66**, LA71**, LN61**, LN65**)
(A-3 б. қараңыз)



Тірек негізі

(Тек LA69**, LA74**)
(A-4 б. қараңыз)

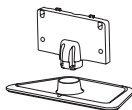

Тірек корпусы / тірек негізі

(Тек LN57**-ZA)
(A-5 б. қараңыз)

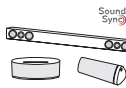

Sound Sync

LG дыбыс құрылғысы
(Үлгіге байланысты)



ЕСКЕРТПЕ

- Антеннаны оқшаулағышты орнату нұсқаулығы
 - Теледидар мен антеннаны жерге тұйықтау арасындағы кернеуде айырмашылық болғанда теледидарды орнату үшін осыны пайдаланыңыз.
 - » Теледидар мен антеннаны жерге тұйықтау арасындағы кернеуде айырмашылық болса, антенна байланысы қызып кетуі мүмкін және артығырақ қызып кетсе, апат болуы мүмкін.
 - Теледидар қарап отырғанда теледидар антеннасынан қуат кернеуін дұрыс шығару арқылы қауіпсіздікті арттыруға болады. Оқшаулағышты қабырғаға орнату ұсынылады. Егер оны қабырғаға орнату мүмкін болмаса, теледидарға орнатыңыз. Орнатқаннан кейін антенна оқшаулағышын ажыратпаңыз.
 - Бастамас бұрын теледидар антеннасының жалғанын тексеріңіз.

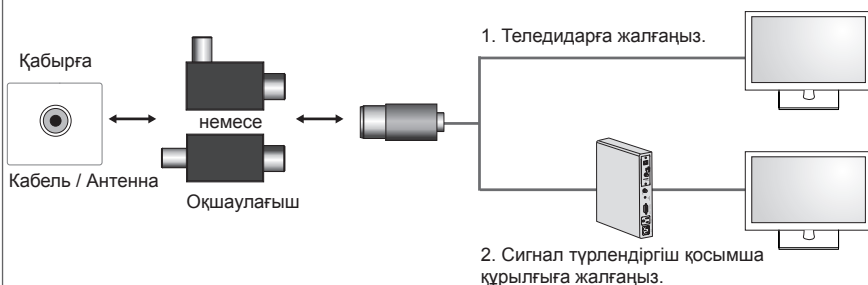

Оқшаулағыштың бір ұшын кабель/антенна ұясына, ал екінші ұшын теледидарға немесе сигнал түрлендіргіш қосымша құрылғыға жалғаңыз.

«Жабдық ғимарат құрылысындағы қорғау жермесіне қуат желісі қосылымы арқылы немесе қорғау жермесіне, сондай-ақ, коаксиалды кабельді қолданатын кабельді тарату жүйесіне жалғанатын басқа жабдық арқылы жалғанған жабдық кейбір жағдайларда өрт қаупін тудыруы мүмкін. Кабельді тарату жүйесіне қосылым нақты жиілік ауқымынан төмен электр оқшаулауын беретін құрылғы арқылы беріледі (гальваникалық ажыратқыш, EN 60728-11 тарауын қараңыз)»

РЖ оқшаулағышты қолданғанда сигнал сезімталдығы кішкене жоғалуы мүмкін.

Бөлек сатылады

(Үлгіге байланысты)

Бөлек сатып алынатын бұйымдар сапаны жақсарту үшін еш ескертусіз өзгертілуі мүмкін.

Осы заттарды сатып алу үшін дилеріңізге хабарласыңыз.

Бұл құрылғылар белгілі бір модельдерде ғана жұмыс істейді.



AG-F***DP

Dual play (Екі жақты ойнату) көзілдірігі



AG-F***

Cinema 3D көзілдірігі

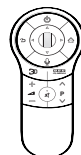

AN-MR400

Сиқырлы сермеу қашықтан басқару құралы



AN-WF100

Wi-Fi қорғаныш құралы

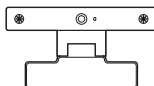

AN-VC4**

Бейне қоңырау камерасы

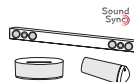

LG дыбыс құрылғысы



Tag on

Үйлесімділік	LN57**	LA62**, LA64**, LA66**, LA69**, LA71**, LA74**	LN61**, LN65**
AG-F***DP Dual play (Екі жақты ойнату) көзілдірігі		• (Үлгіге байланысты)	
AG-F*** Cinema 3D көзілдірігі		•	
AN-MR400 Сиқырлы қашықтан басқару құралы	•	•	•
AN-WF100 Wi-Fi қорғаныш құралы	• (Үлгіге байланысты)		
AN-VC4** Бейне қоңырау камерасы	•	•	•
LG дыбыс құрылғысы	• (Үлгіге байланысты)	•	•
Tag On	• (Үлгіге байланысты)	•	•

Үлгі аты немесе дизайны өнім функциясының жаңартылуына, өндіруші жағдайларына немесе саясаттарына байланысты өзгертілуі мүмкін.

Бөлшектер мен түймелер

А түрі : LA62**, LA64**, LA66**, LA71**, LN57**-ZE/ZK, LN61**, LN65**

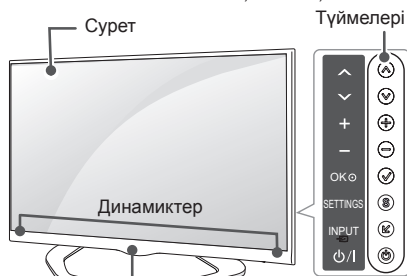

Қашықтан басқару құралы
LG логотип жарығы (Тек LA64**, LA66**, LA71**, LN65**)
Қуат көрсеткіші (Тек LA62**, LN57**-ZE/ZK, LN61**)

В түрі : LA69**, 42/47/55LA74**

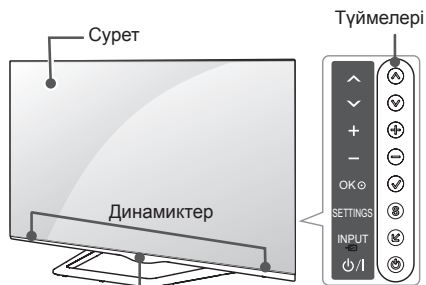

Қашықтан басқару құралы
LG логотип жарығы

ҚАЗАҚША

С түрі : 60LA74**

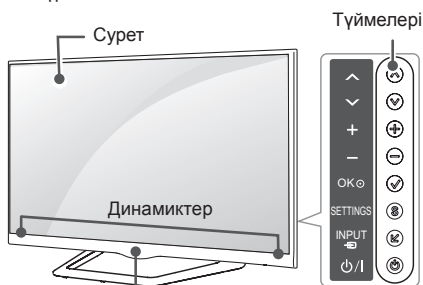

Қашықтан басқару құралы
LG логотип жарығы

Д түрі : LN57**-ZA

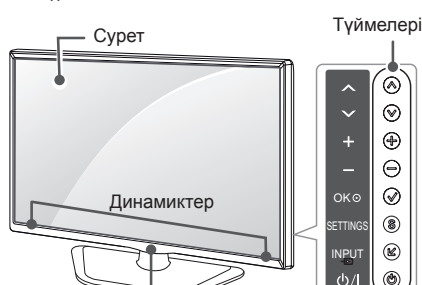

Қашықтан басқару құралы
LG логотип жарығы

Түйме	Сипаттамасы
^ v	Сақталған бағдарламалар ішінде жылжиды.
+ -	Дыбыс деңгейін реттейді.
✓	Бөлектелген мәзір параметрін таңдайды немесе енгізілген ақпаратты растайды.
S	Негізгі мәзірлерге кіреді немесе енгізілген ақпаратты сақтап, мәзірлерден шығады.
↶	Сигнал көзін өзгертеді.
⏻	Қуатты қосады немесе өшіреді.



ЕСКЕРТПЕ

- LG логотип жарығын негізгі мәзірлерден **OPTION (ОПЦИЯ)** тармағын таңдау арқылы қосуға немесе өшіруге болады. (Үлгіге байланысты)

Теледидарды көтеру және жылжыту

Теледидарды жылжытқанда немесе көтергенде, теледидарды сырылу және зақымнан қорғап, түріне және көлеміне қарамастан қауіпсіз түрде тасымалдау үшін, төмендегі ақпаратты оқыңыз.



ЕСКЕРТУ

- Әрқашан экранға тиюдi болдырмаңыз, өйткенi бұл экранның зақымдалуына әкелуi мүмкiн.
- Теледидарды зауытта салынған қорабында немесе орамында тасымалдаған жөн.
- Теледидарды жылжыту немесе көтеру үшін, алдымен қуат сымын және барлық кабельдердi ажырату керек.
- Теледидарды ұстағанда, зақымды болдырмау үшін экран сізге қарамай тұруы керек.

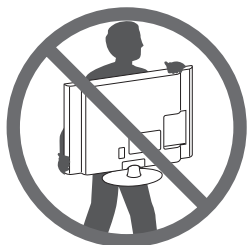

- Теледидар жақтауының жоғарғы жағы мен түбiн жақсылап ұстаңыз. Мөлдір бөлікті, динамикті немесе динамик торының аймағын ұстамаңыз.

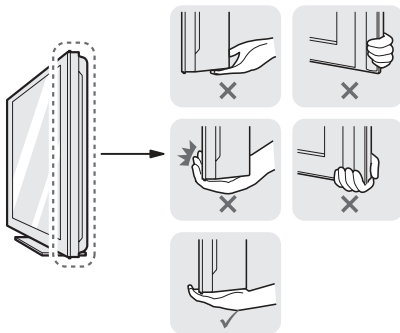

- Үлкен теледидарды кемінде 2 адам тасымалдауы керек.
- Теледидарды қолмен тасымалдағанда, төмендегі суретте көрсетілгендей ұстау керек.

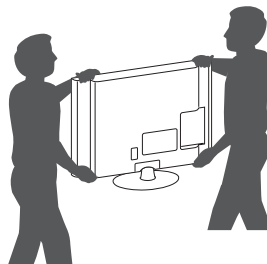

- Тасымалдағанда, теледидарды қатты шайқамаңыз.
- Тасымалдағанда, теледидарды тігінен ұстаңыз. Жанына жатқызбаңыз және сол немесе оң жағына қарай еңкейтпеңіз.
- Жақтау шассиін иетiн/майыстыратындай шамадан тыс күш салмаңыз, себебi бұл экранды зақымдауы мүмкiн.

Үстелге орнату

- 1 Теледидарды көтеріп, үстелге тігінен қойыңыз.
 - Тиісті түрде желдету үшін, қабырғадан 10 см (ең азы) бос орын қалдырыңыз.

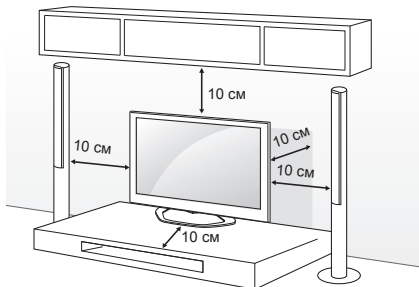

- 2 Қуат сымын қабырғадағы розеткаға қосыңыз.



ЕСКЕРТУ

- Теледидарды жылу көзінің жанына немесе үстіне қоймаңыз. Өрт шығуы немесе басқа зақым орын алуы мүмкін.

Kensington қауіпсіздік жүйесін пайдалану Бұл (бұйым барлық үлгілерге қосылмаған)

- Көрсетілген бейне теледидарда көрсетілгеннен өзгеше болуы мүмкін. Kensington қауіпсіздік жүйесінің жалғағышы теледидардың артында орналасқан. Орнату мен пайдалану туралы қосымша ақпаратты Kensington қауіпсіздік жүйесімен бірге берілген нұсқаулықтан қараңыз немесе <http://www.kensington.com> торабына кіріңіз.

Kensington қауіпсіздік жүйесінің кабелі арқылы теледидар мен үстелді жалғаңыз.

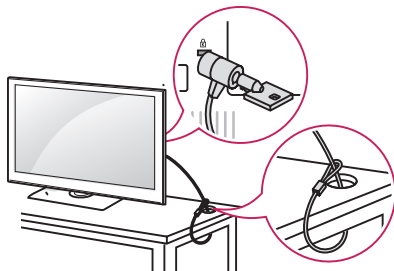

Теледидарды үстелге бекіту

Алдыға еңкейіп кетпеуі, зақымданбауы және адамға жарақат тудырмауы үшін, теледидарды үстелге бекітіп қойыңыз.

Теледидарды үстелге орнатып, берілген бұранданы тіректің артына салып, бекітіңіз.

(Тек 32/39/42/47/50/60LN57**-ZA)

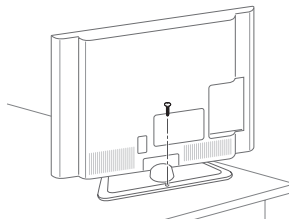

(Тек 32/39/42/47/50LN57**-ZE/ZK, 32/39/42/47/50LA62**, 32/42/47/50LA64**, 32/42/47/50LA66**, 47LA71**, 32/42/47LN61**, 32/42LN65**)

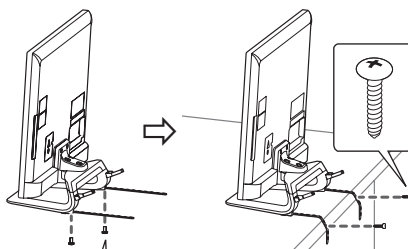

- 2 EA, P4 x 8
(Тек 47/50LN57**-ZE/ZK, 47/50LA62**, 47/50LA64**, 47/50LA66**, 47LA71**, 47LN61**)
- 2 EA, M4 x 8
(Тек 32/39/42LN57**-ZE/ZK, 32/39/42LA62**, 32/42LA64**, 32/42LA66**, 32/42LN61**, 32/42LN65**)

**ЕСКЕРТПЕ**

(Тек 32/39/42/47/50LN57** -ZE/ZK, 32/39/42/47/50LA62**, 32/42/47/50LA64**, 32/42/47/50LA66**, 47LA71**, 32/42/47LN61**, 32/42LN65**)

Теледидарды үстелге бекіту жолы

1. Ұстағыш бұрандаларды арқылы үстелге орнату кабельдерін тірек негізіне жалғаңыз.
2. Үстелге орнату бұрандалары арқылы үстелге орнату кабельдерін үстелге бекітіңіз.
3. Теледидар бекітілгеннен кейін үстелді қабырғаға жыпжытыңыз. Балалар кіремін деп жарақаттанып қалуы мүмкін.

**АБАЙЛАҢЫЗ**

- Құлап кетпеу үшін, орнату нұсқаулары бойынша теледидарды еденге/қабырғаға мықтап бекіту керек. Теледидарды еңкейткенде, шайқағанда немесе ырмағанда, адам жарақат алуы мүмкін.

Теледидар бұрышын көруге ыңғайлы лайықтау

(Бұл функция барлық үлгілер үшін мүмкін емес.)

Теледидардың бұрышын көруге лайықтағанда 15 градус солға немесе оңға бұрыңыз және теледидардың бұрышын көруге лайықтаңыз. (Тек LA62**, LA64**, LA66**, LA71**, LN57** -ZE/ZK, LN61**, LN65**)

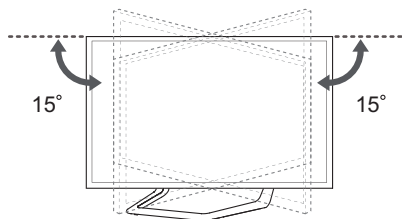

10 градус солға немесе оңға бұрып, теледидар бұрышын көруіңізге ыңғайлы етіп лайықтаңыз. (Тек 42/47LA69**, 42/47LA74**)

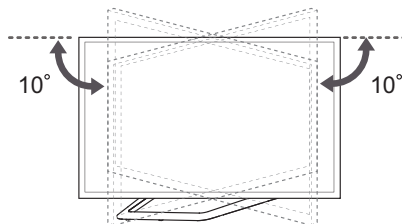

8 градус солға немесе оңға бұрып, теледидар бұрышын көруіңізге ыңғайлы етіп лайықтаңыз. (Тек 55LA69**, 55/60LA74**)

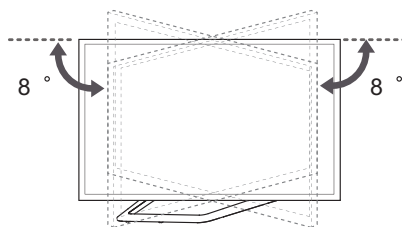

! ЕСКЕРТУ

- Өнімнің бұрышын реттегенде, саусақтарыңызға сақ болыңыз.
- » Қолдарды немесе саусақтарды қысып алу жарақат тигізуі мүмкін. Егер өнімді тым қатты қисайтса, ол құлап, зақым немесе жарақат тудыруы мүмкін.

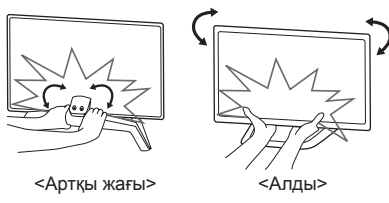

Теледидарды қабырғаға бекіту

(Бұл функция барлық үлгілер үшін мүмкін емес.)

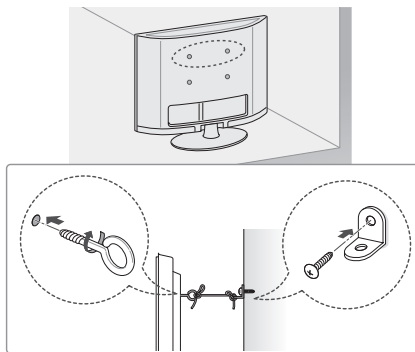

- 1 Сақиналы болттарды немесе теледидардың артқы жағындағы кронштейндер мен болттарды кіргізіп, тартыңыз.
 - Сақиналы болттардың орнында басқа болттар болса, алдымен соларды шығарып алыңыз.
- 2 Қабырға кронштейндерін болттармен қабырғаға бекітіңіз. Теледидар артындағы қабырға кронштейні мен сақиналы болттардың орнын сәйкестендіріңіз.
- 3 Сақиналы болттарды және қабырға кронштейндерін мықты баумен тартып байлап қойыңыз. Бауды тегіс бетке көлденеңінен ұстаңыз.

! ЕСКЕРТУ

- Балалардың теледидарға шықпауын және асылып тұрмауын қадағалаңыз.

! ЕСКЕРТПЕ

- Теледидар теңселмей тұратын мықты және үлкен үстел немесе түпқойманы пайдаланыңыз.
- Кронштейн, тростар, болттармен жабдықталмайды. Қосымша керек-жарақтарды жергілікті дилерлерден бөлек сатып алуыңызға болады.

Қабырғаға орнату

Теледидардың артындағы қабырғаға бекіту кронштейнін орнатып, кронштейнді еденге перпендикуляр қабырғаға орнатыңыз. Теледидарды басқа құрылыс бөліктеріне орнату үшін, білікті мамандарға хабарласыңыз. LG компаниясы қабырғаға бекітуді білікті кәсіби орнатушы орындауын ұсынады.

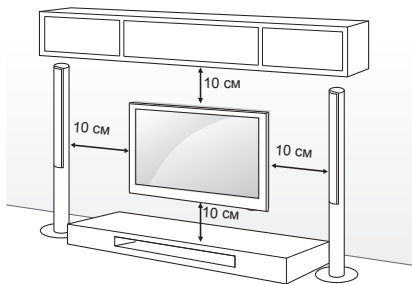



Міндетті түрде VESA стандартына сәйкес келетін бұрандаларды және қабырғаға бекіту қапсырмасын қолданыңыз. Қабырғаға бекіту жинақтарының стандартты өлшемдері төмендегі кестеде берілген.

Бөлек сатылады (қабырғаға бекіту қапсырмасы)

Үлгі	32LA62** 32LN57** 32LN61**	39/42LA62** 32LA64** 32LA66** 39/42LN57** 42LN61** 32LN65**
VESA (A x B)	200 x 100	200 x 200
Стандартты бұранда	M4	M6
Бұрандалар саны	4	4
Қабырғаға бекіту қапсырмасы	LSW130B	LSW230B MSW240
Үлгі	47/50/55LA62** 42/47/50/55LA64** 42/47/50/55LA66** 42/47/55LA69** 47/55LA71** 42/47/55LA74** 47/50/55LN57** 47LN61** 42LN65**	60LA62** 60LA64** 60LA74** 60LN57**
VESA (A x B)	400 x 400	400 x 400
Стандартты бұранда	M6	M6
Бұрандалар саны	4	4
Қабырғаға бекіту қапсырмасы	LSW430B MSW240	LSW430B

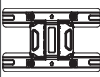
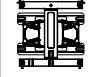
Қабырғаға бекіту қапсырмасы

LSW130B	LSW230B	LSW430B	MSW240
			

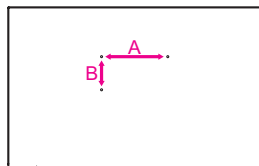

ҚАЗАҚША



ЕСКЕРТУ

- Алдымен қуатты ажыратыңыз, содан кейін теледидарды жылжытыңыз немесе орнатыңыз. Әйтпесе, электр тоғы соғуы мүмкін.
- Төбеге немесе қисық қабырғаға орнатылса, теледидар құлап, ауыр жарақат тудыруы мүмкін. Рұқсат етілген LG қабырға бекіткішін пайдаланыңыз және жергілікті дилерге немесе білікті қызметкерлерге байланысыңыз.
- Бұрандаларды тым қатты бұрамаңыз: теледидар зақымданып, кепілдік күшін жоюы мүмкін.
- VESA стандартына сәйкес келетін бұрандалар мен қабырға бекітпелерін қолданыңыз. Дұрыс қолданбау немесе сәйкес келмейтін қосалқы құралды пайдалану нәтижесінде болған зақымдар мен жарақаттар кепілдікке кірмейді.



ЕСКЕРТПЕ

- VESA стандартты бұранда сипаттамаларында берілген бұрандаларды ғана пайдаланыңыз.
- Қабырғаға бекіту жинағына орнату нұсқаулығы мен қажетті бөлшектер кіреді.
- Қабырғаға бекіту қапсырмасы қосымша бөлшек болып табылады. Қосымша қосалқы құралдарды жергілікті дилерден алуға болады.
- Бұрандалардың ұзындығы қабырға бекітпесіне байланысты әртүрлі болуы мүмкін. Дұрыс ұзындықтың таңдалғандығына көз жеткізіңіз.
- Қосымша ақпаратты қабырғаға бекіту тетігімен берілген нұсқаулықтан қараңыз.
- Теледидарға үшінші тарап қабырғаға бекіту кронштейнін бекіткенде, қабырғаға бекіту ішкі қабаттарын теледидарды бекіту тесіктеріне салып, теледидарды тік бұрышпен жылжытыңыз. LG қабырғаға бекіту кронштейні үшін қабаттарды пайдаланбаңыз. (Тек LA64**)

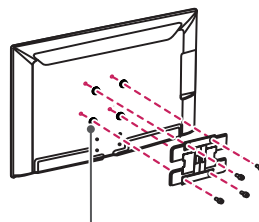

Қабырғаға бекіту ішкі қабаты

ҚАШЫҚТАН БАСҚАРУ ҚҰРАЛЫ

Бұл нұсқаулықтағы сипаттамалар қашықтан басқару құралындағы түймелерге негізделген.

Берілген нұсқаулықты мұқият оқып, теледидарды дұрыс пайдаланыңыз. Батареяларды (1,5 В ААА) ауыстыру үшін, батарея қақпағын ашып, батареяларды ⊕ және ⊖ жақтарын ішіндегі белгілерге келтіріп салыңыз да, батарея қақпағын жабыңыз.

Батареяларды алу үшін орнату әрекеттерін кері ретпен орындаңыз.

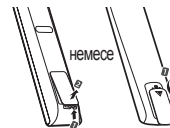

⚠ ЕСКЕРТУ

- Ескі және жаңа батареяларды бірге салмаңыз. Қашықтан басқару құралы зақымдануы мүмкін.

Қашықтан басқару құралын теледидардағы қашықтан басқару датчигіне қарай бағыттаңыз. (Тек LA66**, LA69**, LA71**, LA74**, LN570*, LN575*, LN577*, LN578*, LN61**, LN65**) (Үлгіге байланысты)

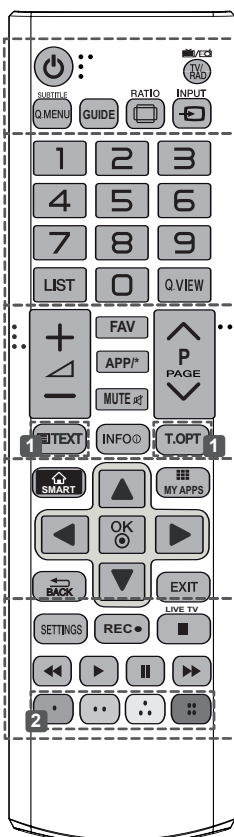

<p> TV/RAD (ТД/Радио) Радио, теледидар және DTV бағдарламаларын таңдайды.</p> <p>SUBTITLE (Субтитр) Сандық режимде қалаулы субтитрді қайта шығарады.</p> <p>Q.MENU (ЖЫЛДАМ МӘЗІР) Жылдам мәзірлерді көрсетеді.</p> <p>GUIDE (Нұсқаулық) Бағдарлама нұсқаулығын көрсетеді.</p> <p> RATIO (АРА ҚАТЫНАС) Бейненің өлшемін өзгертеді.</p> <p> INPUT (КІРІС) Сигнал көзін өзгертеді.</p>
<p>LIST (ТІЗІМ) Сақталған бағдарламалар тізімін көрсетеді.</p> <p>Q.VIEW (ЖЫЛДАМ КӨРІНІС) түймесі Алдыңғы көрілген бағдарламаға қайтады.</p> <p>FAV (ТАҢДАУЛЫ) Таңдаулы бағдарламалар тізімін көрсетеді.</p> <p>APP* MHP TV мәзірінің көзін таңдаңыз. (Тек Италия) (Модельге байланысты)</p> <p>PAGE (БЕТ) Алдыңғы немесе келесі экранға өтеді.</p> <p>1 TELETEXT (ТЕЛЕМӨТІН) ТҮЙМЕЛЕРІ Бұл түймелер телемөтін үшін пайдаланылады.</p> <p>NFO (Ақпарат) Ағымдағы бағдарламаның және экранның ақпаратын көрсетеді.</p>
<p> SMART Smart Home мәзірлерін ашады.</p> <p> MY APPS (МЕНИҢ ҚОСЫМШАЛАРЫМ) Жүктелген қосымшаларды көрсетеді.</p> <p>Жылжу түймелері (жоғары/төмен/солға/оңға) Мәзірлер мен параметрлерде жылжиды.</p> <p>OK Мәзірлер мен параметрлерді таңдап, енгізуді растайды.</p> <p>BACK Алдыңғы деңгейге қайтады.</p> <p>EXIT (ШЫҒУ) Экрандық дисплейді тазалап, теледидар көруге оралады.</p>
<p>SETTINGS (ПАРАМЕТРЛЕР) Негізгі мәзірлерді көрсетеді.</p> <p>REC Жазуды бастап, жазу мәзірін көрсетіңіз.</p> <p>LIVE TV (ТІКЕЛЕЙ ЭФИР) Тікелей эфирге қайтарады.</p> <p>Басқару түймелері (, , ,) Премиум мазмұнды, Time Machine немесе Smart Share мәзірлерін немесе SIMPLINK сыйысымды құрылғыларды (USB немесе SIMPLINK немесе Time Machine) басқарады.</p> <p>2 Түсті түймелер Бұлар кейбір мәзірлердегі арнайы функцияларға қатынасады.</p> <p>() қызыл, () жасыл, () сары, () көк</p>

(Тек LA62**, LA64**)

ҚАЗАҚША

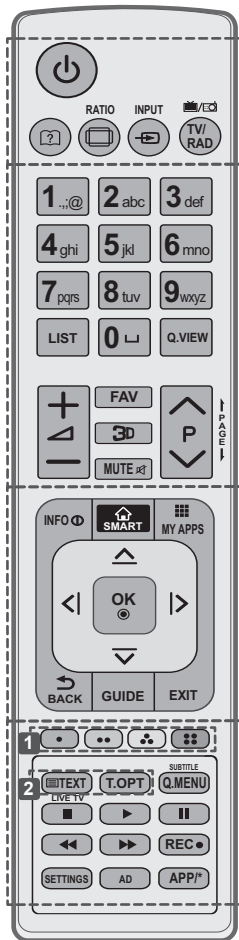

? (Пайдаланушы нұсқаулығы) Пайдаланушы нұсқаулығын көрсетеді.

RATIO (АРА ҚАТЫНАС) Бейненің өлшемін өзгертеді.

INPUT (КІРІС) Сигнал көзін өзгертеді.

TV/RAD (ТД/Радио) Радио, теледидар және DTV бағдарламаларын таңдайды.

LIST (ТІЗІМ) Сақталған бағдарламалар тізімін көрсетеді.

□ (Бос орын) Экран клавиатурасындағы бос орынды ашады.

Q.VIEW (ЖЫЛДАМ КӨРІНІС) түймесі Алдыңғы көрілген бағдарламаға қайтады.

FAV (ТАҢДАУЛЫ) Таңдаулы бағдарламалар тізімін көрсетеді.

3D 3D бейнені көру үшін пайдаланылады.

← PAGE (БЕТ) → Алдыңғы немесе келесі экранға өтеді.

INFO (Ақпарат) Ағымдағы бағдарламаның және экранның ақпаратын көрсетеді.

SMART Smart Home мәзірлерін ашады.

MY APPS (МЕНІҢ ҚОСЫМШАЛАРЫМ) Жүктелген қосымшаларды көрсетеді.

Жылжу түймелері (жоғары/төмен/солға/оңға) Мәзірлер мен параметрлерде жылжиды.

OK Мәзірлер мен параметрлерді таңдап, енгізуді растайды.

BACK Алдыңғы деңгейге қайтады.

GUIDE (Нұсқаулық) Бағдарлама нұсқаулығын көрсетеді.

EXIT (ШЫҒУ) Экрандық дисплейді тазалап, теледидар көруге оралады.

1 Түсті түймелер Бұлар кейбір мәзірлердегі арнайы функцияларға қатынасады.
 (●): қызыл, (●●): жасыл, (●●●): сары, (●●●●): көк

2 TELETEXT (ТЕЛЕМӨТІН) ТҮЙМЕЛЕРІ Бұл түймелер телемөтін үшін пайдаланылады.

SUBTITLE (Субтитр) Сандық режимде қалаулы субтитрді қайта шығарады.

Q.MENU (ЖЫЛДАМ МӘЗІР) Жылдам мәзірлерді көрсетеді.

LIVE TV (ТІКЕЛЕЙ ЭФИР) Тікелей эфирге қайтарады.

Басқару түймелері (■, ►, II, ◀, ▶) Премиум мазмұнды, Time Machine немесе Smart Share мәзірлерін немесе SIMPLINK сыйысымды құрылғыларды (USB немесе SIMPLINK немесе Time Machine) басқарады.

REC Жазуды бастап, жазу мәзірін көрсетіңіз.

SETTINGS (ПАРАМЕТРЛЕР) Негізгі мәзірлерді көрсетеді.

AD Дыбысты сипаттау функциясын қосады немесе өшіреді.

APP* MHP TV мәзірінің көзін таңдаңыз. (Тек Италия) (Модельге байланысты)

СИҚЫРЛЫ ҚАШЫҚТАН БАСҚАРУ ҚҰРАЛЫНЫҢ ФУНКЦИЯЛАРЫ

Бұл бұйым барлық үлгілерге қосылмаған.

Сиқырлы қашықтан басқару құралының батареясындағы заряд деңгейі төмен. Батареяны ауыстырыңыз.» хабары көрсетілгенде, батареяны ауыстырыңыз. Батареяларды ауыстыру үшін батарея қақпағын ашыңыз, батареяларды (1.5 V AA) ⊕ және ⊖ сондарын бөлімдегі белгіге сәйкестендіріп ауыстырыңыз да, батарея қақпағын жабыңыз. Қашықтан басқару құралын теледидардағы қашықтан басқару датчигіне қарай бағыттаңыз. Батареяларды шығару үшін, орнату әрекеттерін кері тәртіппен орындаңыз.

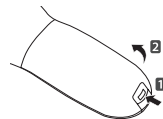

ЕСКЕРТУ

- Ескі және жаңа батареяларды бірге салмаңыз. Қашықтан басқару құралы зақымдануы мүмкін.

(Тек LA66**, LA69**, LA71**, LA74**, LN578*, LN65**)

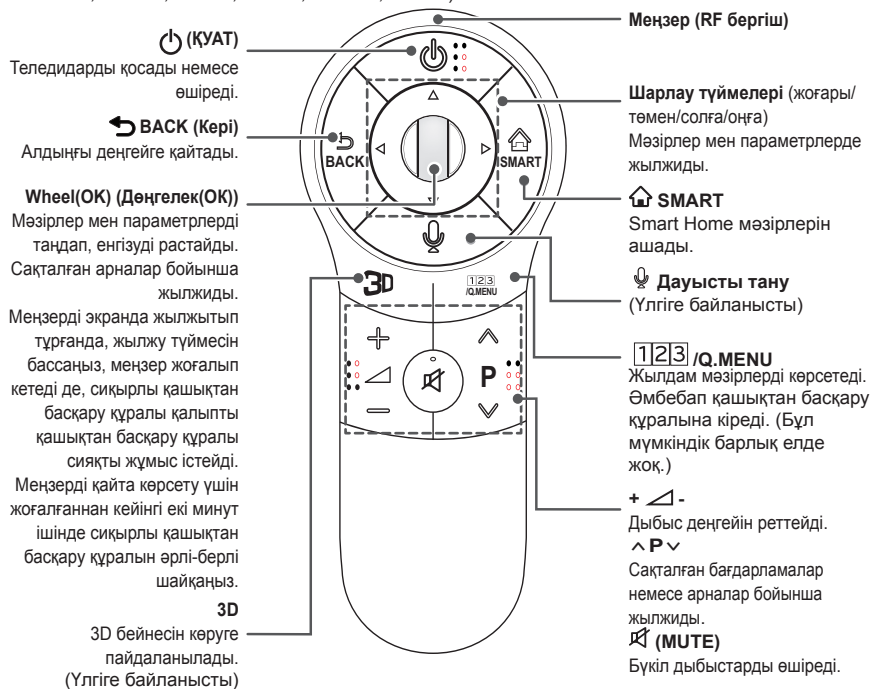

Дауысты тану (Үлгіге байланысты)

Дауысты тану функциясын пайдалану үшін желілік байланыс қажет.

Тану көрсеткіші пайдаланушының жеке ерекшеліктері (дауысы, айтуы, интонациясы мен жылдамдығы) мен ортаға (шуыл мен теледидар дыбысының деңгейі) байланысты әртүрлі болуы мүмкін.

1. Voice recognition (Дауысты тану) түймесігін басыңыз.
2. ТД экранының сол жағында дауыс дисплей терезесі көрсетілгенде қажет нәрсені айтыңыз.
 - Тым тез немесе тым баяу сөйлегенде дауысты тану орындалмауы мүмкін.
 - Сиқырлы қашықтан басқару пультын бетіңізден 10 см алыстатпай пайдаланыңыз.

Сиқырлы сермеу қашықтан басқару құралын тіркеу

Теледидарды қолданар алдында Magic Motion дистанциондық пультін тіркеу қажет.

Сиқырлы сермеу қашықтан басқару құралын тіркеу жолы



- 1 Автоматикалық тіркеу үшін алдымен теледидарды қосып, пульттағы **Wheel(OK)** (Дөңгелек(OK)) түймешесін басыңыз. Тіркеу аяқталғаннан кейін экранда тіркелу аяқталу туралы хабарлама пайда болады.
- 2 Егер тіркеле алмасаңыз, теледидарды сөндіріп қайтадан қосыңыз, кейін тіркеу аяқтау үшін, **Wheel(OK)** (Дөңгелек(OK)) түймешесін басыңыз.

Сиқырлы қашықтан басқару құралын қайта тіркеу жолы



- 1 **BACK** және **SMART** түймешелерін бірге 5 секунд ішінде басып тұрыңыз, содан соң жоғарыда жазылған нұсқау бойынша тіркеңіз.
- 2 Magic Motion пультын қайтадан тіркеу үшін, **BACK** түймешесін теледидар алдында 5 секунд ішінде басып тұрыңыз. Тіркеу аяқталғаннан кейін экранда тіркелу аяқталу туралы хабарлама пайда болады.

Сиқырлы қашықтан басқару құралын пайдалану жолы



- 1 Меңзер жоғалса, қашықтан басқару құралын аздап солға немесе оңға жылжытыңыз. Содан кейін, ол экранда автоматты түрде пайда болады.
 - » Белгілі бір уақыт қолданылмаса, көрсеткі экраннан жоғалады.
- 2 Қашықтан басқару құралындағы көрсеткі қабылдағышын теледидарға бағыттап, көрсеткіні солға, оңға, жоғары немесе төмен жылжытуға болады.
 - » Көрсеткі дұрыс қызмет етпесе, қашықтан басқару құралын 10 секунд қолданбай, содан кейін қайта алыңыз.

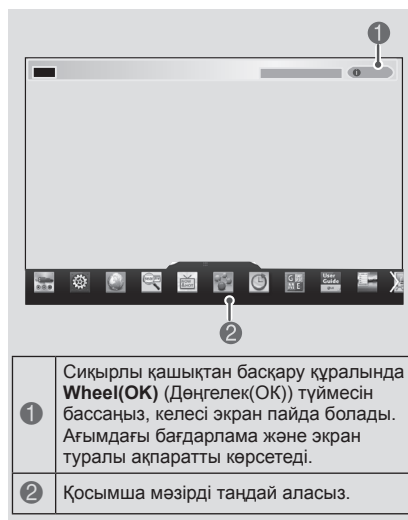

- | | |
|---|---|
| 1 | Сиқырлы қашықтан басқару құралында Wheel(OK) (Дөңгелек(OK)) түймесін бассаңыз, келесі экран пайда болады. Ағымдағы бағдарлама және экран туралы ақпаратты көрсетеді. |
| 2 | Қосымша мөзірді таңдай аласыз. |

Сиқырлы қашықтан басқару құралын пайдаланудағы сақтандыру шаралары

- Қашықтан басқару құралын ең үлкен қашықтықтан асырмай қолданыңыз (10 м). Қашықтан басқару құралын бұл қашықтықтан асырып немесе кедергі арқылы қолдану салдарынан байланыс ақауы пайда болуы мүмкін.
- Байланыс ақауы айналадағы құрылғыларға байланысты да пайда болуы мүмкін. Микротолқынды пеш немесе сымсыз жергілікті желі өнімі сияқты электр құрылғылары сиқырлы қашықтан басқару құралымен бірдей жиілікті пайдаланады (2,4 ГГц), соның әсерінен кедергілер пайда болуы мүмкін.
- Құласа немесе ауыр соққы тисе, сиқырлы қашықтан басқару құралы зақымдалуы немесе дұрыс қызмет етпеуі мүмкін.
- Сиқырлы қашықтан басқару құралын пайдаланғанда, айналадағы жиһазға немесе басқа адамдарға соғылып қалудан абай болыңыз.
- Өндірілуі мен орнатушы тиісті сымсыз құрылғылар электромагниттік толқын кедергісін тудыруы мүмкін болғандықтан, адамдардың қауіпсіздігіне қатысты қызметтерді қамтамасыз ете алмайды.
- Кіру нүктесінің теледидардан 1 м-ден арырақ орналасуы ұсынылады. Егер кіру нүктесі 1 м-ден жақынырақ орнатылса, жиілік кедергісіне байланысты сиқырлы қашықтан басқару құралы күтілгендей жұмыс істемеуі мүмкін.

ПАЙДАЛАНУШЫ НҰСҚАУЫН ПАЙДАЛАНУ

Пайдаланушы нұсқауы егжей-тегжейлі теледидар туралы ақпаратқа оңай қол жеткізуге мүмкіндік береді.

- 1 Smart Home мәзірін ашу үшін SMART  түймешігін басыңыз.
- 2 Пайдаланушы нұсқаулығы тармағын таңдап, Wheel(OK) (Дөңгелек(OK)) түймесін басыңыз.



Пайдаланушы нұсқаулығы

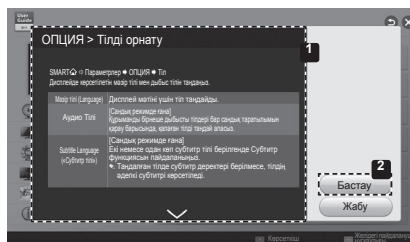

- 1 Таңдалған мәзірдің сипаттамасын көрсетеді. Беттердің арасында жылжыту үшін ^/∨ түймесін пайдалануға болады.
- 2 Таңдалған мәзірге тікелей пайдаланушы нұсқауынан өтеді.

ҚАЗАҚША

! ЕСКЕРТПЕ

- Сондай-ақ, пайдаланушы нұсқаулығына қашықтан басқару құралындағы  (Пайдаланушы нұсқаулығы) түймесін басу арқылы қол жеткізуге болады. (Тек LA62**, LA64**)

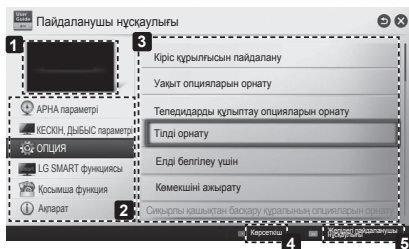

- 1 Ағымдағы көріліп жатқан бағдарламаны немесе кіріс көзінің экранын көрсетеді.
- 2 Қажет санатты таңдауға мүмкіндік береді.
- 3 Қажет элементті таңдауға мүмкіндік береді. Беттер арасында жылжу үшін ^/∨ түймелерін пайдалануға болады.
- 4 Индекстен қажет функция сипаттамасына өтуге мүмкіндік береді.
- 5 Интернет қосылып тұрғанда, LG Smart TV функциялары туралы толық ақпаратты береді. (Елге/тілге байланысты қол жетімді болмауы мүмкін.)

ТЕХНИКАЛЫҚ ҚЫЗМЕТ КӨРСЕТУ

Теледидарды тазалау

Өнім жақсы істеуі және оның жұмыс мерзімін арттыру үшін теледидарды жиі жаңартып және тазалап тұрыңыз.



ЕСКЕРТУ

- Алдымен, теледидарды өшіріп, қуат сымы мен басқа кабельдерді ажыратыңыз.
- Теледидар ұзақ уақыт қараусыз қалса және пайдаланылмаса, найзағайдан және кернеудің өзгеруінен пайда болатын зақымдардан сақтау үшін, қуат сымын розеткадан ажыратыңыз.

ҚАЗАҚША

Экран, жақтау, корпус және тірек

- Шаңды немесе кішкене кірді кетіру үшін, бетті құрғақ, таза және жұмсақ шүберекпен сүртіңіз.
- Көп кірді кетіру үшін, бетті таза немесе жұмсақ жуғыш зат қосылған суға малынған жұмсақ шүберекпен сүртіңіз. Одан соң, дереу құрғақ шүберекпен сүртіп алыңыз.



ЕСКЕРТУ

- Өрқашан экранға тиюді болдырмаңыз, өйткені бұл экранның зақымдалуына әкелуі мүмкін.
- Тырнақпен немесе үшкір затпен бетін итермеңіз, ысқыламаңыз немесе соқпаңыз. Экран бетінде сызықтар пайда болып, бейне бұрмалануы мүмкін.
- Химиялық заттарды пайдаланбаңыз. Олар өнімді зақымдайды.
- Экран бетіне сұйықтық шашпаңыз. Теледидарға су кірген жағдайда, өрт, электр соғуы орын алуы немесе теледидар істемей қалуы мүмкін.

Қуат сымы

Қуат сымында жиналған шаң мен кірді жиі сүртіп тұрыңыз.

АҚАУЛЫҚТАРДЫ ЖОЮ

Мәселе	Шешімі
Теледидаржы қашықтан басқару құралымен басқару мүмкін емес.	<ul style="list-style-type: none"> • Өнімдегі қашықтан басқару құралының сенсорын тексеріп, қайтадан көріңіз. • Өнім мен қашықтан басқару құралының арасында кедергінің жоқ екенін тексеріңіз. • Батареялардың жұмыс істеп тұрғанын және дұрыс орнатылғанын тексеріңіз (+ жағын ⊕ жағына, - жағын ⊖ жағына).
Бейне көрсетілмейді және дыбыс шықпайды.	<ul style="list-style-type: none"> • Өнімнің қосылып тұрғанын тексеріңіз. • Қуат сымының розеткаға қосылғанын тексеріңіз. • Басқа өнімдерді жалғап, розетканың ақаулы емес екенін тексеріңіз.
Теледидар кенет өшіп қалады.	<ul style="list-style-type: none"> • Қуатты басқару параметрлерін тексеріңіз. Қуат көзі ажыратылуы мүмкін. • Уақыт параметрлерінде Автоматты ұйықтау мүмкіндігінің қосылып тұрғанын тексеріңіз. • Теледидар қосылып тұрғанда, сигнал болмаса, онда 15 минут әрекетсіздіктен кейін, теледидар автоматты түрде өшеді.
Компьютерге жалғағанда (HDMI DVI), «No signal» (Сигнал жоқ) немесе «Invalid Format» (Формат дұрыс емес) хабары шығады.	<ul style="list-style-type: none"> • Қашықтан басқару құралы арқылы теледидарды өшіріп қосыңыз. • HDMI кабелін қайта жалғаңыз. • Теледидар қосулы кезде компьютерді өшіріп, қайта қосыңыз.

СЫРТҚЫ БАСҚАРУ ҚҰРЫЛҒЫСЫН ОРНАТУ

Сыртқы басқару құрылғысын орнату туралы мәліметтер алу үшін, www.lg.com торабына кіріңіз.

ТЕХНИКАЛЫҚ СИПАТТАР

(Тек LA66**, LA69** , LA71** , LA74** , LN578* , LN65**)

Bluetooth модулінің (BM-LDS401) техникалық сипаттамасы	
Стандартты	Bluetooth 3.0 нұсқасы
Жиілік диапазоны	2400 ~ 2483,5 MHz
Шығыс қуаты (макс.)	10 дБм немесе одан төмен
<ul style="list-style-type: none"> Елде пайдаланылатын диапазон арнасы басқа болуы мүмкін болғандықтан, пайдаланушы жұмыс жиілігін өзгерте немесе реттей алмауы мүмкін. Бұл өнім аймақтық жиілік кестесіне сай реттелген. 	
<p>CE 0197 </p>	

(Тек LA62**, LA64**, LA66**, LA69**, LA71**, LA74**, LN575*, LN577*, LN578*, LN61**, LN65**)

Сымсыз LAN модулінің (TWFM-B006D) техникалық сипаттамасы	
Стандартты	IEEE802.11a/b/g/n
Жиілік диапазоны	2400 - 2483,5 МГц 5150 - 5250 МГц 5725 - 5850 МГц (for Non EU)
Шығыс қуаты (макс.)	802.11a: 11 dBm 802.11b: 14 dBm 802.11g: 10.5 dBm 802.11n - 2,4GHz: 11 dBm 802.11n - 5GHz: 12.5 dBm
<ul style="list-style-type: none"> Елде пайдаланылатын диапазон арнасы басқа болуы мүмкін болғандықтан, пайдаланушы жұмыс жиілігін өзгерте немесе реттей алмауы мүмкін. Бұл өнім аймақтық жиілік кестесіне сай реттелген. 	
<p>CE 0197 </p>	



ПОСІБНИК КОРИСТУВАЧА Телевізор зі світлодіодною підсвіткою*

* Телевізор зі світлодіодною підсвіткою LG – це рідкокристалічний екран зі світлодіодною підсвіткою.

Уважно прочитайте цей посібник, перш ніж вмикати пристрій, і збережіть посібник для довідки у майбутньому.



Продукти без радіочастотних модулів.



004

Продукти з радіочастотними модулями.

Адреса імпортера : ПІІ 'ЛГ Електронікс Україна', Україна, 01004, м. Київ, вул.
Басейна, 4 (літера А),
тел.: +38 (044) 201-43-50, факс: +38 (044) 201-43-73

www.lg.com

ЗМІСТ

3 ЛІЦЕНЗІЇ

3 ІНФОРМАЦІЯ ПРО ПРОГРАМНЕ ЗАБЕЗПЕЧЕННЯ З ВІДКРИТИМ КОДОМ

4 ІНСТРУКЦІЇ З ТЕХНІКИ БЕЗПЕКИ

- 10 - Перегляд 3D-зображень (лише моделі з підтримкою режиму 3D)

12 ПРОЦЕДУРА ВСТАНОВЛЕННЯ

12 ВСТАНОВЛЕННЯ ТА ПІДГОТОВКА

- 12 Розпаковування
16 Приладдя, яке не входить у комплект
17 Частини та кнопки
18 Піднімання та перенесення телевізора
19 Встановлення на столі
21 Кріплення до стіни

23 ПУЛЬТ ДИСТАНЦІЙНОГО КЕРУВАННЯ

25 ФУНКЦІЇ КНОПОК НА ПУЛЬТІ ДИСТАНЦІЙНОГО КЕРУВАННЯ MAGIC MOTION

- 26 Реєстрація пульта дистанційного керування Magic Motion
26 Використання пульта дистанційного керування Magic Motion
26 Застереження під час використання пульта дистанційного керування Magic Motion

27 ВИКОРИСТАННЯ ПОСІБНИКА КОРИСТУВАЧА

28 ОБСЛУГОВУВАННЯ

- 28 Чищення телевізора
28 - Екран, рамка, корпус і підставка
28 - Кабель живлення

28 УСУНЕННЯ НЕСПРАВНОСТЕЙ

29 НАЛАШТУВАННЯ ЗОВНІШНЬОГО ПРИСТРОЮ КЕРУВАННЯ

29 ТЕХНІЧНІ ХАРАКТЕРИСТИКИ



ПОПЕРЕДЖЕННЯ

- У разі нехтування попереджувальними повідомленнями ви можете серйозно травмуватися, можливо навіть смертельно.



УВАГА

- У разі нехтування поданими застереженнями ви можете легко травмуватися або пошкодити виріб.



ПРИМІТКА

- Примітка допомагає ознайомитися із виробом і безпечно ним користуватися. Перш ніж використовувати виріб, уважно прочитайте примітку.

ЛІЦЕНЗІЇ

Набір ліцензій може бути різним залежно від моделі. Детальнішу інформацію про ліцензії дивіться на веб-сайті www.lg.com.



Виготовлено за ліцензією Dolby Laboratories. Напис "Dolby" і символ подвійної літери "D" є товарними знаками Dolby Laboratories.



« HDMI, HDMI High-Definition Multimedia Interface та логотип HDMI є торгівельними марками або зареєстрованими торгівельними марками HDMI Licensing, LLC в США та інших країнах.»



ПРО ВІДЕО DIVX: DivX® – це цифровий відеоформат, створений DivX, LLC, дочірньою компанією Rovi Corporation. Цей пристрій офіційно сертифіковано компанією DivX (DivX Certified®) і він може відтворювати відеофайли стандарту DivX. Щоб отримати детальну інформацію та програмне забезпечення для конвертації файлів у формат DivX, відвідайте веб-сайт divx.com.

ПРО ВІДЕО ЗА ЗАПИТОМ DIVX: цей пристрій, що отримав сертифікацію DivX Certified®, необхідно зареєструвати, щоб мати змогу відтворювати придбані файли DivX-відео за запитом (Video-on-Demand, VOD). Щоб отримати реєстраційний код, зайдіть до розділу DivX VOD в меню налаштування пристрою. На веб-сайті vod.divx.com ви знайдете детальнішу інформацію про проведення реєстрації.

"Сертифікація DivX Certified® необхідна для відтворення відео DivX® у форматі високої чіткості 1080p, зокрема вмісту преміум."

"DivX®, DivX Certified® та пов'язані з ними логотипи є товарними знаками компанії Rovi Corporation або її дочірніх компаній та використовуються за наявності ліцензії."

Захищено одним або більше патентами США:

7,295,673; 7,460,668; 7,515,710; 7,519,274"



Виготовлено за ліцензією згідно з патентами США № 5 956 674; 5 974 380; 6 487 535 та іншими патентами США і світовими патентами, як зареєстрованими, так і тими, що очікують реєстрації. DTS, символ, а також DTS із символом є зареєстрованими товарними знаками, а DTS 2.0+ Digital Out є товарним знаком корпорації DTS, Inc. Виріб включає програмне забезпечення. © DTS, Inc. Усі права застережено.

ІНФОРМАЦІЯ ПРО ПРОГРАМНЕ ЗАБЕЗПЕЧЕННЯ З ВІДКРИТИМ КОДОМ

Щоб отримати вихідний код за ліцензією GPL, LGPL, MPL чи іншими відповідними ліцензіями, який міститься у цьому виробі, відвідайте сторінку <http://opensource.lge.com>.

На додаток до вихідного коду можна завантажити усі умови відповідних ліцензій, відмови від відповідальності і повідомлення про авторські права.

Компанія LG Electronics надасть також відкритий вихідний код на компакт-диску за оплату вартості виконання такого розповсюдження (наприклад, вартості носія, пересилання і транспортування) після надсилання відповідного запиту на електронну адресу opensource@lge.com. Ця пропозиція дійсна впродовж трьох (3) років з моменту придбання продукту.

ІНСТРУКЦІЇ З ТЕХНІКИ БЕЗПЕКИ



Перед використанням виробу уважно прочитайте ці правила техніки безпеки.

! ПОПЕРЕДЖЕННЯ



- Не ставте телевізор і пульт дистанційного керування:
 - у місці, яке зазнає впливу прямих сонячних променів;
 - у місці з високою вологістю, наприклад, у ванній кімнаті;
 - поблизу джерел тепла, наприклад, печей, та інших пристроїв, які виділяють тепло;
 - поблизу кухонних робочих столів або зволожувачів повітря, де вони легко можуть контактувати з паром чи олією;
 - у місці, яке зазнає впливу дощу чи вітру;
 - поблизу посудин із водою, наприклад, ваз.

В іншому випадку, це може призвести до виникнення пожежі, ураження електричним струмом, збою у роботі виробу або його деформації.



- Не встановлюйте виріб у місцях, де на нього може осідати багато пилу. Це може спричинити пожежу.

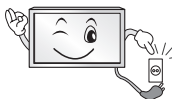

- Мережевий штекер кабелю є пристроєм, що забезпечує від'єднання від джерела живлення. Доступ до нього не має бути ускладненим.



- Не торкайтеся штекера кабелю мокрими руками. Також, якщо контакт кабелю мокрий або забруднений, його слід насухо і чисто витерти. Надмірна вологість може призвести до ураження електричним струмом.



- Кабель живлення необхідно під'єднувати лише до заземлених розеток (крім пристроїв, які не заземлено). Інакше ви ризикуєте травмуватися або бути ураженим електричним струмом.



- Кабель живлення має бути зафіксовано належним чином. Інакше може виникнути пожежа.



- Стежте, щоб кабель живлення не торкався гарячих предметів, наприклад нагрівача. Це може спричинити пожежу або ураження електричним струмом.



- Не ставте важкі предмети чи сам виріб на кабелі живлення. Недотримання цієї вимоги може стати причиною пожежі чи ураження електричним струмом.



- Зігніть кабель антени між внутрішньою і зовнішньою частинами будівлі для запобігання затіканню води під час опадів. Вода може пошкодити виріб всередині та спричинити ураження електричним струмом.



- У разі кріплення телевізора до стіни слідкуйте, щоб не підвісити його за кабелі живлення і передачі сигналу на задній панелі. Це може спричинити пожежу та ураження електричним струмом.

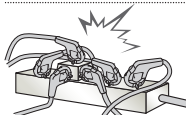

- Не вставляйте в один продовжувач надто багато електричних пристроїв. Недотримання цієї вимоги може стати причиною пожежі через перегрівання.

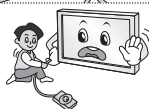

- Слідкуйте, щоб під час під'єднання зовнішніх пристроїв телевізор не впав і не перевернувся. Недотримання цієї вимоги може призвести до травмування або пошкодження виробу.



- Тримайте вологопоглинаючий матеріал і вінілове пакування у місцях, недоступних для дітей. Вологопоглинаючий матеріал становить загрозу здоров'ю, якщо його проковтнути. Якщо дитина випадково ковтнула його, слід спровокувати блювоту і негайно звернутися до лікаря. Вінілове пакування може спричинити удушення. Тримайте його в місцях, недоступних для дітей.



- Слідкуйте, щоб діти не вилазили на телевізор і не чіплялися за нього. Інакше телевізор може перевернутися, що може призвести до серйозних травм.



- Уважно утилізуйте використані батареї, щоб діти їх не проковтнули. У разі потрапляння батареї в організм негайно зверніться до лікаря.



- Не вставляйте пристроїв, що є провідниками (наприклад, столові прилади, викрутки) в один кінець кабелю, тоді як інший під'єднано до електророзетки. Крім того, не торкайтеся кабелю живлення одразу після під'єднання до електророзетки. Це може призвести до ураження електричним струмом. (залежно від моделі)



- Не кладіть і не зберігайте легкозаймисті речовини поблизу виробу. Недбале поводження із легкозаймистими речовинами може спричинити вибух або пожежу.



- Не кидайте всередину виробу дрібні металеві предмети, такі як монети, шпильки, та шматки дроту, або легкозаймисті предмети, такі як папір та сірники. Особливо уважними слід бути дітям. Це може призвести до ураження електричним струмом, виникнення пожежі або травмування. Якщо у виріб потрапив сторонній предмет, від'єднайте кабель живлення від електромережі та зверніться до сервісного центру.



- Не бризкайте воду на виріб і не протирайте його легкозаймистими речовинами (розчинником чи бензолем). Це може спричинити пожежу або ураження електричним струмом.



- Оберегайте виріб від ударів та потрапляння всередину нього сторонніх предметів. Інакше можна травмуватися або пошкодити виріб.



- У жодному разі не торкайтеся даного виробу чи його антени під час грози чи блискавки.
Це може призвести до ураження електричним струмом.



- У разі витoku газу ніколи не торкайтеся електророзеток. Відкрийте вікна і провітрить приміщення.
Торкання розеток може спричинити пожежу або опіки іскрою.



- Не розбирайте, не ремонтуєте і не модифікуйте виріб самостійно. Це може спричинити пожежу або ураження електричним струмом. Для перевірки, калібрування або ремонту виробу зверніться до сервісного центру.



- Негайно від'єднайте виріб від електромережі та звертайтеся до місцевого сервісного центру в таких випадках, коли:
 - виріб зазнав удару;
 - виріб було пошкоджено;
 - у виріб потрапили сторонні предмети;
 - з виробу йде дим або чути незвичний запах.

Це може стати причиною пожежі чи ураження електричним струмом.



- Якщо ви не плануєте використовувати виріб упродовж тривалого часу, від'єднайте кабель живлення від електромережі. Накопичення пилу може спричинити займання, а погіршення рівня ізоляції — витік струму, ураження струмом або пожежу.



- Оберегайте виріб від потрапляння крапель або бризок рідини; не ставте на нього предмети, заповнені рідиною, наприклад вази.

⚠ УВАГА



- Встановлюйте виріб у місцях, де немає випромінювання радіохвиль.

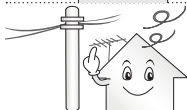

- Зовнішня антена повинна знаходитися на достатній відстані від ліній живлення, щоб вона не торкалася їх, у випадку падіння. Інакше це може призвести до ураження електричним струмом.



- Не встановлюйте виріб на нестійких полицках або похилих поверхнях. Крім того, не встановлюйте виріб у місцях із вібрацією або місцях, які не підтримують його повністю. Інакше виріб може впасти чи перевернутися, через що можна травмуватися або пошкодити його.

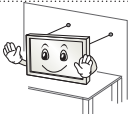

- У разі встановлення телевізора на підставку потрібно вжити відповідних заходів, щоб він не впав. Інакше виріб може перевернутися, що може призвести до травм.

• Щоб прикріпити виріб до стіни, під'єднайте до його задньої панелі стандартний кронштейн VESA (продається окремо). Щоб телевізор не впав, надійно закріпіть настінний кронштейн (продається окремо).

• Використовуйте лише ті аксесуари/додаткові приладдя, які вказано виробником.

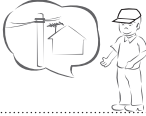

- У разі встановлення антени зверніться до кваліфікованої особи, для того, щоб уникнути пожежі або ураження електричним струмом.

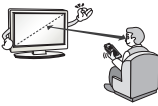

- Дивитися телевізор рекомендується із відстані, яка щонайменше в 2-7 разів перевищує діагональ екрана. Тривалий телеперегляд може призвести до розфокусування зору.

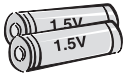

- Використовуйте лише батареї вказаного типу. Інакше можна пошкодити пульт дистанційного керування.

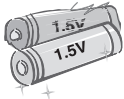

- Не використовуйте одночасно нові та старі батареї. Це може призвести до їх перегрівання і витікання із них електроліту.

• Оберегайте батареї від надмірного нагрівання, зокрема від прямого сонячного проміння, відкритого вогню та обігрівачів.

• НЕ вставляйте не перезаряджувані батареї в зарядний пристрій.

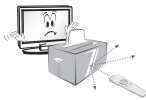

- Стежте, щоб між пультом дистанційного керування та його сенсором на виробі не було перешкод.



- Сигнал пульта дистанційного керування може перериватися сонячним світлом або іншим потужним світлом. У такому разі затемніть кімнату.

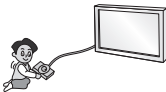

- Під'єднуючи зовнішні пристрої, такі як ігрові відеоприставки, використовуйте кабелі достатньої довжини. Інакше виріб може впасти чи перевернутися, через що можна травмуватися або пошкодити його.



- Не вмикайте та не вимикайте виріб, вставляючи штекер у розетку і виймаючи його (не використовуйте штекер як перемикач). Це може спричинити механічне пошкодження або ураження електричним струмом.

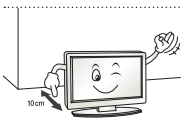

- Для запобігання перегріванню виробу дотримуйтесь поданих нижче інструкцій зі встановлення.
 - Відстань між виробом і стіною має становити не менше 10 см.
 - Не встановлюйте виріб у місці без вентиляції (наприклад, на книжкову полицю або в сервант).
 - Не встановлюйте виріб на килим або подушку.
 - Слідкуйте, щоб вентиляційні отвори не було накрито скатертиною чи занавіскою.

Інакше може виникнути пожежа.

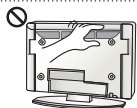

- Якщо телевізор увімкнено довгий час, не торкайтеся вентиляційних отворів, оскільки вони можуть нагріватися. Це не впливає на функціональність чи робочі характеристики виробу.

- Час від часу оглядайте кабель пристрою і в разі виявлення пошкоджень чи зношення від'єднайте його і скористайтеся послугами спеціаліста для заміни його ідентичним кабелем.



- Стежте, щоб на контактах вилки і на розетці не збирався пил. Це може спричинити пожежу.

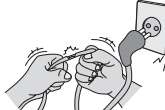

- Оберегайте кабель від фізичних чи механічних пошкоджень. Стежте, щоб він не перекручувався, не заплутувався, не торкався гострих предметів, не затискався дверима і не лежав під ногами. Особливо стежте за штекерами, розетками та місцем під'єднання кабелю до пристрою.



- Не натискайте на панель пристрою пальцями або гострими предметами (нігтем, олівцем чи ручкою) і не дряпайте її.

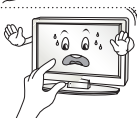

- Не торкайтеся екрана та не тримайте на ньому палець (пальці) тривалий період часу. Це може спричинити тимчасові викривлення зображення на екрані.



- У разі чищення виробу та його компонентів спочатку від'єднайте його від електромережі, а потім протріть м'якою ганчіркою. Не застосовуйте надмірної сили під час чищення. Це може спричинити появу подряпин або зміну кольору. Не розпилюйте на виріб воду та не протирайте його мокрою ганчіркою. У жодному разі не використовуйте засоби для чищення скла та автомобілів, засоби для чищення промислового призначення, абразивні засоби для чищення, віск, бензол, спирт та інші засоби, які можуть пошкодити виріб і його екран. Недотримання цієї вимоги може призвести до виникнення пожежі, ураження електричним струмом або пошкодження виробу (деформації, корозії чи ламання).

- Поки пристрій підключено до розетки змінного струму, на нього постійно подається живлення, навіть якщо перемикач живлення на пристрої переведено в положення "вимкнено".



- Щоб від'єднати кабель, візьміть за штекер і вийміть його. Якщо дрти всередині кабелю живлення пошкоджено, може виникнути пожежа.



- Перед переміщенням виробу спочатку вимкніть живлення. Потім від'єднайте кабелі живлення, кабелі антени та всі кабелі, які використовуються для під'єднання. Телевізор або кабель живлення може бути пошкоджено, що може призвести до виникнення пожежі чи ураження електричним струмом.



- Переносьте та розпакуйте виріб удвох, оскільки він важкий. Інакше можна травмуватися.



- Для очищення внутрішніх компонентів виробу раз на рік звертайтеся до сервісного центру. Накопичення пилу всередині може спричинити механічне пошкодження.



- Якщо виникає потреба в обслуговуванні, звертайтеся до кваліфікованих спеціалістів. Обслуговування необхідне в разі пошкодження виробу або його частини, наприклад, кабелю живлення або вилки, розлиття рідини або потрапляння сторонніх предметів у виріб, впливу дощу або підвищеної вологоти, порушення належної роботи або падіння.



- Якщо виріб є холодним на дотик, після його вмикання може спостерігатися незначне мерехтіння. Це звичне явище, і воно не є ознакою несправності.



- Екран – це високотехнологічний виріб із роздільною здатністю від двох до шести мільйонів пікселів. На екрані можна побачити маленькі чорні точки та/або яскраві кольорові точки (червоні, блакитні чи зелені) з концентрацією 1 частина на мільйон. Це не є ознакою несправності виробу та не впливає на його роботу і надійність. Таке явище також спостерігається у виробх інших виробників і не передбачає заміну або повернення грошей.



- Яскравість і колір екрана можуть різнитися залежно від вашого місцезнаходження під час перегляду (зліва/справа/вгорі/внизу). Це характерно для екрана. Це явище не пов'язане з роботою виробу і не є ознакою несправності.



- Тривале відтворення статичного зображення на екрані (наприклад, логотипу увімкненого каналу, екранного меню, зображення із відеогри) може пошкодити його, спричинивши появу залишкового зображення. Гарантія не поширюється на пошкодження, пов'язані з цим явищем.

Уникайте відображення нерухомих зображень на екрані протягом тривалого часу (2 або більше годин для рідкокристалічних дисплеїв; 1 або більше годин для плазмових панелей). Крім того, якщо тривалий час використовувати формат кадру 4:3, залишкове зображення може з'явитися на краях екрана.

Таке явище також спостерігається у виробх інших виробників і не передбачає заміну або повернення грошей.

• Чути шум

Звук потрiскування: звук потрiскування, який чути під час перегляду телепрограм або вмикання телевізора, спричинений тепловим стисненням пластмаси через зміну температури та вологості. Це звичайний звук для виробів, у яких відбувається теплова деформація. Електрична схема гуде/панель дзижчить: тихий шум виникає у схемі, яка перемикається з великою швидкістю та пропускає струм великої сили для роботи продукту. Він відрізняється залежно від виробу.

Цей звук не впливає на роботу та надійність виробу.

Перегляд 3D-зображень (лише моделі з підтримкою режиму 3D)



ПОПЕРЕДЖЕННЯ

Умови перегляду

- Час перегляду
 - Під час перегляду 3D-контенту робіть перерви на 5-15 хвилин щогодини. Тривалий перегляд 3D-контенту може стати причиною головних болів, запаморочення, втоми або напруження очей.

Інформація для осіб, які страждають від нападів через світлочутливість і мають хронічні захворювання

- Спалахи світла або певні фігури в 3D-контенті можуть викликати в деяких людей напади чи інші незвичні симптоми.
- Не переглядайте 3D-відео, якщо у вас нудота, ви вагітні та/або маєте хронічні захворювання, такі як епілепсія, порушення роботи серця, гіпертонія, гіпотонія тощо.
- Переглядати 3D-контент людям, які страждають від стереосліпоти або мають проблеми, пов'язані зі сприйняттям об'ємних зображень, не рекомендується. Під час перегляду зображення може двоїтися або можливе відчуття дискомфорту.
- Якщо ви страждаєте від косоокості, астигматизму чи погано бачите, можуть виникнути проблеми зі сприйняттям глибини і швидко наступатиме втома через подвоєння зображень. Рекомендується частіше робити перерви (на відміну від дорослих, які не мають цих порушень).
- Якщо гострота зору правого ока відрізняється від гостроти зору лівого ока, перед тим як переглядати 3D-контент, слід її перевірити.

Симптоми, які вимагають припинення перегляду 3D-контенту або утримання від нього

- Не переглядайте 3D-контент, якщо ви відчуваєте втому через брак сну, понаднормову працю або вживання алкоголю.
- У разі виникнення поданих нижче симптомів припиніть використання/перегляд 3D-контенту та добре відпочиньте, поки вони не зникнуть.
 - Якщо симптоми не зникають, зверніться до лікаря. До симптомів можуть належати: головний біль, біль в очах, запаморочення, нудота, сильне серцебиття, розпливчатість, відчуття дискомфорту, подвоєння зображення, проблеми зі сприйняттям зображення або втома.

**УВАГА****Умови перегляду**

- Відстань до екрана
 - Переглядайте 3D-контент із відстані, яка принаймні вдвічі перевищує діагональ екрана.
 - Якщо під час перегляду 3D-контенту ви відчуваєте дискомфорт, віддаліться від телевізора.

Вікова категорія

- Немовлята/діти молодшого віку
 - Забороняється використовувати та переглядати 3D-контент дітям до 6 років.
 - Діти до 10 років можуть неадекватно реагувати та надмірно хвилюватися (наприклад, у них може виникнути бажання торкнутися екрана або застрибнути всередину), оскільки їхній зір все ще розвивається. За дітьми, які переглядають 3D-контент, необхідно пильно стежити.
 - Порівняно з дорослими, в дітей більш виражена невідповідність бінокулярного сприйняття 3D-зображень через меншу відстань між очима. Через це одне й те саме 3D-зображення вони сприйматимуть із більшою глибиною, ніж дорослі.
- Підлітки
 - Підлітки до 19 років можуть гостро реагувати на 3D-контент через його світло. Якщо вони втомлені, порадьте їм утриматися від тривалого перегляду 3D-контенту.
- Люди похилого віку
 - Для людей похилого віку 3D-ефект може бути менш помітним, ніж для молодих. Дотримуйтесь рекомендованої відстані від телевізора.

Застереження щодо використання 3D-окулярів

- Використовуйте 3D-окуляри LG. Інакше переглянути 3D-відео належним чином буде неможливо.
- Не використовуйте 3D-окуляри замість звичайних окулярів, окулярів від сонця чи захисних окулярів.
- Використання деформованих 3D-окулярів може призвести до напруження очей або спотворення зображення.
- Не зберігайте 3D-окуляри за надзвичайно низької чи високої температури. Це спричинить їх деформацію.
- 3D-окуляри ламкі і їх легко подряпати. Для чищення лінз завжди використовуйте чисту м'яку ганчірку. Будьте обережні, щоб не подряпати лінзи 3D-окулярів гострими предметами; не чистить лінзи хімічними речовинами.

**ПРИМІТКА**

- Зображення може дещо відрізнятися від реального вигляду вашого телевізора.
- Екранне меню телевізора може дещо відрізнятися від зображеного у цьому посібнику.
- Доступні меню та параметри можуть відрізнятися залежно від використовуваного джерела вхідного сигналу та моделі пристрою.
- У майбутньому до цього телевізора можуть бути додані нові функції.
- Для зменшення споживання електроенергії телевізор можна перевести в режим очікування. Також для економії електроенергії телевізор слід вимикати, коли протягом певного часу його ніхто не дивитиметься.
- За рахунок зниження рівня яскравості зображення під час перегляду телепрограм можна значно зменшити споживання електроенергії та експлуатаційні витрати.

ПРОЦЕДУРА ВСТАНОВЛЕННЯ

- 1 Відкрийте упаковку та перевірте, чи всі складові є в комплекті.
- 2 Під'єднайте підставку до телевізора.
- 3 Під'єднайте зовнішній пристрій до телевізора.
- 4 Виріб має бути підключено до мережі.
Використовувати мережеві функції на телевізорі можна лише у разі підключення до мережі.

УКРАЇНСЬКА

ВСТАНОВЛЕННЯ ТА ПІДГОТОВКА

Розпакування

Перевірте наявність перелічених елементів в упаковці. Якщо якогось компонента бракує, зверніться до місцевого постачальника, у якого Ви придбали виріб. Зображення в цьому посібнику можуть відрізнятися від дійсного вигляду виробу чи певного елемента.

**УВАГА**

- Не використовуйте нелицензійне приладдя для забезпечення безпеки та для продовження терміну використання виробу.
- На будь-які пошкодження або травми, які виникли внаслідок використання нелицензійних компонентів, гарантія не поширюється.
- На деяких моделях до екрана прикріплено тонку плівку, яку не можна знімати.

**ПРИМІТКА**

- Комплектація виробу може дещо відрізнятися залежно від моделі.
- Характеристики виробу або зміст цього посібника може бути змінено без попередження у зв'язку із вдосконаленням виробу.
- Для нормального під'єднання кабелів HDMI та пристроїв USB товщина зовнішнього обрамлення роз'ємів не повинна перевищувати 10 мм, а ширина – 18 мм. Якщо USB-кабель або USB-пристрій неможливо вставити в USB-роз'єм телевізора, скористайтеся кабелем-подовжувачем, який підтримує роз'єм USB 2.0.

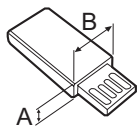
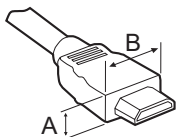

*A ≤ 10 мм

*B ≤ 18 мм

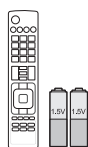

Пульт дистанційного керування і батареї (AAA)

(Тільки LA62**, LA64**, LA66**, LA69**, LA71**, LA74**, LN570*, LN575*, LN577*, LN578*, LN61**, LN65**)

(залежно від моделі)
(Див. с.23,24)

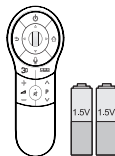

Пульт дистанційного керування Magic Motion, батареї (AA)

(Тільки LA66**, LA69**, LA74**, LA71**, LN578*, LN65**)

(Див. с. 25)

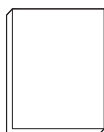

Посібник користувача

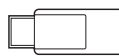

Модуль Wi-Fi

(залежно від моделі)



Окуляри Сінета 3D

Кількість 3D-окулярів може різнитися залежно від моделі або країни.

(залежно від моделі)



Окуляри Dual Play

(залежно від моделі)



Фіксатор для кабелів

(залежно від моделі)
(Див. с. А-6)



Кабель живлення

(залежно від моделі)



Гвинти для підставки

M4 x 14

(8Шт.: Тільки LN57**-ZE/ZK, LA62**, LA64**, LA66**, LA71**, LN61**, LN65**)

(4Шт.: Тільки LN57**-ZA)

(Див. с. А-3,А-5)



Гвинти для підставки

M4 x 20

(4Шт.: Тільки LA69**, LA74**)

(Див. с. А-4)



Гвинти для підставки

3Шт., Р5 x 25

(Тільки LN57**-ZA)

(Див. с.А-5)



Гвинт для встановлення на столі

(1Шт.: Тільки

32/39/42/47/50/60LN57**-ZA)

(2Шт.: Тільки

32/39/42/47/50LN57**-ZE/ZK, 32/39/42/47/50LA62**, 32/42/47/50LA64**, 32/42/47/50LA66**, 47LA71**, 32/42/47LN61**, 32/42LN65**)

(Див. с.19)

УКРАЇНСЬКА

Кабель для встановлення на столі

2 Шт. (Тільки
32/39/42/47/50LN57**^{-ZE/}
ZK, 32/39/42/47/50LA62**[,]
32/42/47/50LA64**[,]
32/42/47/50LA66**[,] 47LA71**[,]
32/42/47LN61**[,] 32/42LN65**)
(Див. с.19)



Гвинт кронштейна

2 Шт., P4 x 8
(Тільки 47/50LN57**^{-ZE/ZK,}
47/50LA62**[,] 47/50LA64**[,]
47/50LA66**[,] 47LA71**[,]
47LN61**)
(Див. с.19)



Гвинт кронштейна

2 Шт., M4 x 8
(Тільки 32/39/42LN57**^{-ZE/ZK,}
32/39/42LA62**[,] 32/42LA64**[,]
32/42LA66**[,] 32/42LN61**[,]
32/42LN65**)
(Див. с.19)



Внутрішні розпірки для настінного кронштейна

4 Шт.
(Тільки LA64**)
(Див. с.22)



Tag On
(залежно від моделі)

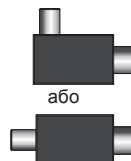

Ізолятор
(залежно від моделі)
(див. стор. 15)

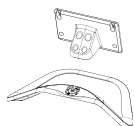

Кронштейн підставки / основа підставки

(Тільки LN57**^{-ZE/ZK,} LA62**[,]
LA64**[,] LA66**[,] LA71**[,] LN61**[,]
LN65**)
(Див. с. A-3)



Основа підставки
(Тільки LA69**[,] LA74**)
(Див. с. A-4)

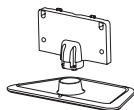

Кронштейн підставки / основа підставки

(Тільки LN57**^{-ZA})
(Див. с. A-5)

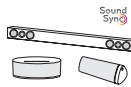

Аудіопристрій LG
(залежно від моделі)

**ПРИМІТКА**

- Посібник зі встановлення антенного ізолятора
 - Його слід використовувати для встановлення телевізора у місцях, де є різниця напруг між телевізором і заземленням антени.
 - » Якщо є різниця напруг між телевізором і заземленням антени, то контакти антени можуть нагріватися і спричинити нещасний випадок.
 - Можна підвищити безпеку телеперегляду, ефективно усунувши надлишок напруги з антени. Рекомендується кріплення ізолятора до стіни. Якщо його неможливо прикріпити до стіни, тоді примонтуйте його до телевізора. Постарайтеся не від'єднувати ізолятор антени після встановлення.
 - Перед запуском перевірте, чи підключена антена.

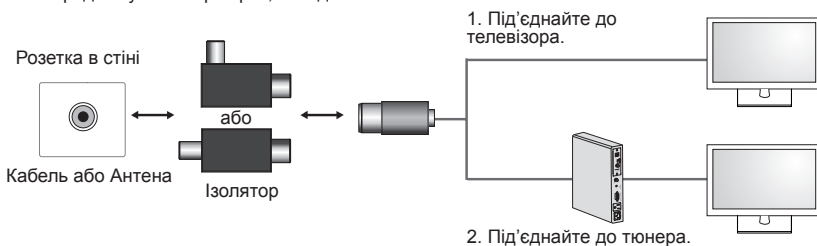

Під'єднайте один кінець ізолятора до кабелю або гнізда антени, а інший до телевізора або тюнера.

“Обладнання, під'єднане до захисного заземлення будинку через електромережу або через інше обладнання, під'єднане до захисного заземлення, а також до розподільної системи за допомогою коаксіального кабелю, за деяких обставин може створювати ризик пожежі. Тому під'єднання до кабельної розподільної мережі слід здійснювати через пристрій, що забезпечує електроізоляцію нижче визначеного частотного діапазону (гальванічний ізолятор, див. EN 60728-11).”

Під час використання радіочастотного ізолятора можуть спостерігатися незначні втрати чутливості сигналу.

Приладдя, яке не входить у комплект

(залежно від моделі)

Приладдя, яке не входить у комплект, може бути змінено або вдосконалено без повідомлення.

Щоб придбати це приладдя, зверніться до дилера.

Це приладдя сумісне лише з певними моделями.



AG-F*DP**
Окуляри Dual Play



AG-F***
Окуляри Cinema 3D



AN-MR400
Пульт дистанційного керування Magic Motion



AN-WF100
Модуль Wi-Fi

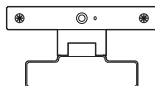

AN-VC4**
Камера для відеодзвінків

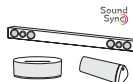

Аудіопристрій LG



Tag on

Сумісність	LN57**	LA62**, LA64**, LA66**, LA69**, LA71**, LA74**	LN61**, LN65**
AG-F***DP Окуляри Dual Play		• (залежно від моделі)	
AG-F*** Окуляри Cinema 3D		•	
AN-MR400 Пульт дистанційного керування Magic Motion	•	•	•
AN-WF100 Модуль Wi-Fi	• (залежно від моделі)		
AN-VC4** Камера для відеодзвінків	•	•	•
Аудіопристрій LG	• (залежно від моделі)	•	•
Tag On	• (залежно від моделі)	•	•

Назву моделі або дизайн може бути змінено через покращення продукту та його функцій, або через зміну політики компанії-виробника.

Частина та кнопки

Тип А : LA62**, LA64**, LA66**, LA71**, LN57**-ZE/ZK, LN61**, LN65**

Тип В : LA69**, 42/47/55LA74**



— Сенсор пульта дистанційного керування
— Підсвічування логотипу LG (Тільки LA64**, LA66**, LA71**, LN65**)
— Індикатор живлення (Тільки LA62**, LN57**-ZE/ZK, LN61**)



— Сенсор пульта дистанційного керування
— Підсвічування логотипу LG

Тип С : 60LA74**



— Сенсор пульта дистанційного керування
— Підсвічування логотипу LG

Тип D : LN57**-ZA

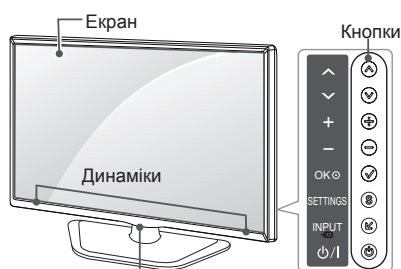

— Сенсор пульта дистанційного керування
— Індикатор живлення

УКРАЇНСЬКА

Кнопка	Опис
^ v	Почергове перемикання збережених каналів.
+ -	Регулювання рівня гучності.
✓	Вибір виділеного параметра меню або підтвердження введених даних.
S	Доступ до головного меню або збереження введених даних і вихід із меню.
↵	Зміна джерела вхідного сигналу.
⏻	Увімкнення або вимкнення живлення.



ПРИМІТКА

- Індикатор з логотипом LG можна увімкнути або вимкнути. Для цього виберіть у головному меню пункт **ПАРАМЕТРИ**. (залежно від моделі)

Піднімання та перенесення телевізора

Перш ніж підняти чи перенести телевізор, незалежно від його типу чи розміру, прочитайте подані нижче вказівки; викладена далі інформація дозволить попередити пошкодження телевізора чи появу подряпин, а також дасть змогу безпечно транспортувати пристрій.



УВАГА

- Не торкайтеся екрана, оскільки таким чином його можна пошкодити.
- Транспортувати телевізор найкраще в коробці або пакувальних матеріалах, у яких телевізор доставлено.
- Перш ніж переносити чи підняти телевізор, від'єднайте кабель живлення та всі інші кабелі.
- Тримайте телевізор екраном від себе, щоб не пошкодити його.

- Щоб перенести великий телевізор, потрібно щонайменше 2 людини.
- Переносячи телевізор у руках, тримайте його так, як показано на малюнку нижче.

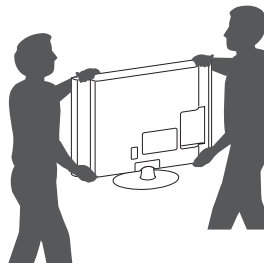

- Переносьте телевізор обережно, без різких струсів і сильних вібрацій.
- Коли переносите телевізор, тримайте його вертикально, ніколи не перевертайте на бік і не нахильте праворуч чи ліворуч.
- Не допускайте прикладання надмірних зусиль на згинання рамки корпусу, оскільки це може спричинити пошкодження екрана.

УКРАЇНСЬКА

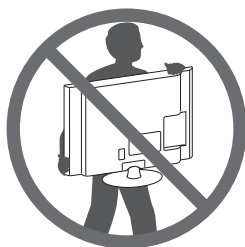

- Міцно тримайте телевізор за корпус вгорі та знизу. У жодному разі не тримайте пристрій за прозору частину, динамік чи сітку динаміка.

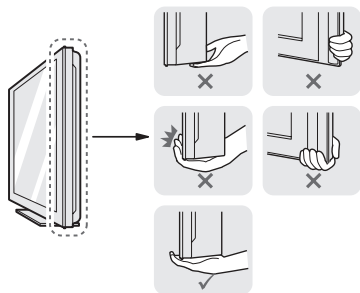

Встановлення на столі

- 1 Підніміть телевизор і поставте його вертикально на столі.
 - Для належної вентиляції відстань від монітора до стіни має становити не менше 10 см.

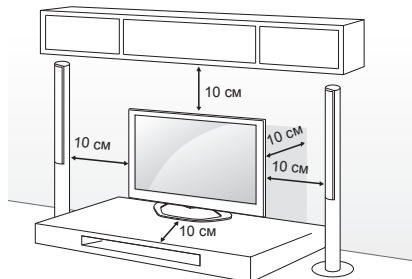

- 2 Під'єднайте кабель живлення до розетки.



УВАГА

- Не ставте телевизор поблизу джерел тепла, оскільки це може призвести до пожежі або інших пошкоджень.

Використання системи безпеки Kensington

(Ця функція доступна не для всіх моделей.)

- Подані в цьому документі зображення можуть дещо відрізнятися від вигляду вашого телевизора.

Гніздо для під'єднання системи безпеки Kensington розташоване на задній панелі телевизора. Детальніше про встановлення та використання читайте в посібнику до системи безпеки Kensington або на веб-сайті <http://www.kensington.com>.

За допомогою кабелю системи безпеки Kensington прикріпіть телевизор до столу.

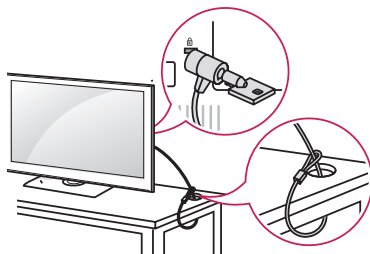

Кріплення телевизора до столу

Телевизор можна прикріпити до столу, щоб він не вправ уперед, не зазнав пошкоджень і не травмував оточуючих.

Щоб прикріпити телевизор до столу, вставте та закрутіть гвинт, який додається, в отвір на тильній стороні підставки.

(Тільки 32/39/42/47/50/60LN57**-ZA)

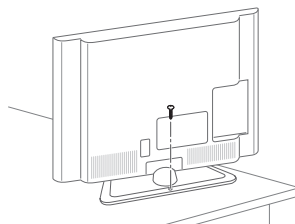

(Тільки 32/39/42/47/50LN57**-ZE/ZK, 32/39/42/47/50LA62**, 32/42/47/50LA64**, 32/42/47/50LA66**, 47LA71**, 32/42/47LN61**, 32/42LN65**)

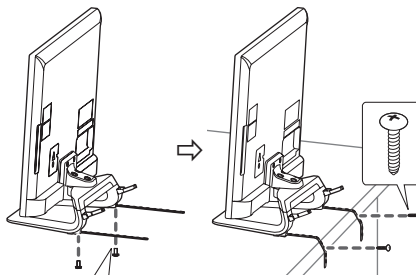

2 Шт., P4 x 8
(Тільки 47/50LN57**-ZE/ZK, 47/50LA62**, 47/50LA64**, 47/50LA66**, 47LA71**, 47LN61**)
2 Шт., M4 x 8
(Тільки 32/39/42LN57**-ZE/ZK, 32/39/42LA62**, 32/42LA64**, 32/42LA66**, 32/42LN61**, 32/42LN65**)

**ПРИМІТКА**

(Тільки 32/39/42/47/50LN57**-ZE/ZK, 32/39/42/47/50LA62**, 32/42/47/50LA64**, 32/42/47/50LA66**, 47LA71**, 32/42/47LN61**, 32/42LN65**)

Фіксування телевізора до столу

1. Під'єднайте фіксуючі кабелі до основи підставки за допомогою гвинтів кронштейна.
2. Закріпіть фіксуючі кабелі до стола за допомогою гвинтів настільного фіксування.
3. Зафіксувавши телевізор, присуньте стіл до стіни. Інакше діти можуть добратися до нього, і отримати травми.

**ПОПЕРЕДЖЕННЯ**

- Щоб телевізор не перевернувся, його слід міцно прикріпити до підлоги або стіни, як зазначено в інструкції зі встановлення. Якщо телевізор перекинути, ним трусити чи розгойдувати, це може спричинити травмування користувача.

УКРАЇНСЬКА

Регулювання кута телевізора для зручного перегляду

(Доступно не для всіх моделей.)

Щоб вибрати оптимальне положення екрана для перегляду, можна повернути телевізор у межах 15 градусів праворуч або ліворуч.

(Тільки LA62**, LA64**, LA66**, LA71**, LN57**-ZE/ZK, LN61**, LN65**)

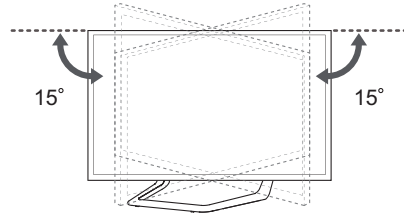

Щоб вибрати оптимальне положення екрана для перегляду, можна повернути телевізор у межах 10 градусів праворуч або ліворуч.

(Тільки 42/47LA69**, 42/47LA74**)

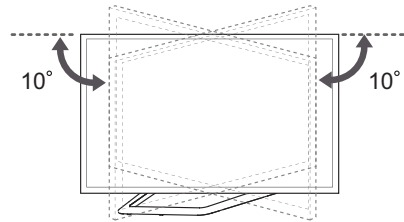

Щоб вибрати оптимальне положення екрана для перегляду, можна повернути телевізор у межах 8 градусів праворуч або ліворуч.

(Тільки 55LA69**, 55/60LA74**)

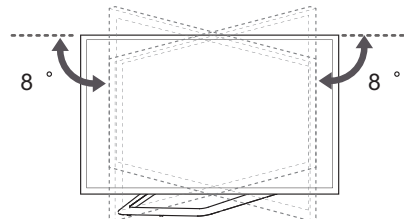

УВАГА

- Регулюючи кут, будьте обережні, щоб не поранити пальці.
- » Якщо притиснути руку або пальці, можна травмуватися. Якщо виріб нахилити надто сильно, він може впасти, спричинивши пошкодження або травмування.

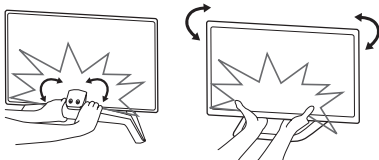

Кріплення телевізора до стіни

(Доступно не для всіх моделей.)

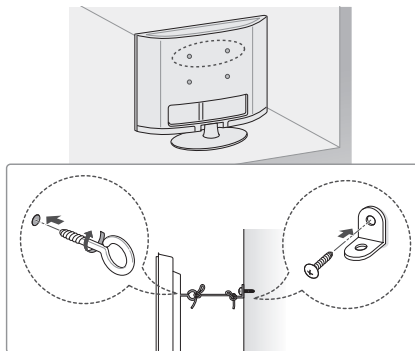

- Надійно вкрутіть гвинти з кільцями або звичайні шурупи з кронштейнами позаду телевізора.
 - Якщо в отвори для гвинтів із кільцями вкручено інші гвинти, викрутіть їх.
- Прикріпіть кронштейни до стіни за допомогою шурупів. Кронштейни мають бути розташовані на стіні приблизно навпроти гвинтів із кільцями на задній панелі телевізора.
- За допомогою міцного шнура прив'яжіть гвинти з кільцями до кронштейнів на стіні. Шнур має натягуватися горизонтально, перпендикулярно до стіни.

УВАГА

- Слідкуйте, щоб діти не вилазили на телевізор і не виснули на ньому.

ПРИМІТКА

- Ставте телевізор тільки на стійку та міцну підставку або шафу, яка витримає вагу телевізора.
- Кронштейни, шурупи та шнури для кріплень не входять до комплекту поставки з ТВ. Якщо ви хочете придбати ці аксесуари, зверніться до локальних постачальників.

Кріплення до стіни



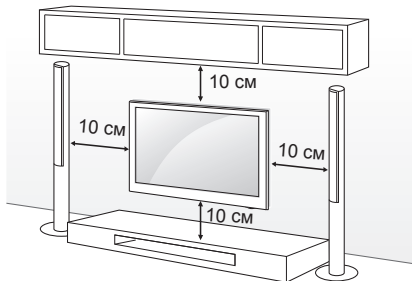

Обережно прикріпіть настінний кронштейн, що продається окремо, до задньої панелі телевізора, після чого надійно закріпіть його на міцній стіні, перпендикулярно до підлоги. З питань кріплення телевізора до інших будівельних матеріалів зверніться до кваліфікованого майстра. Компанія LG радить залучити до встановлення телевізора на стіні кваліфікованого спеціаліста.



Використовуйте тільки гвинти та настінні кронштейни стандарту VESA. Стандартні розміри наборів для настінного кріплення описано в таблиці нижче.

Приладдя, яке не входить у комплект (настінный кронштейн)

Модель	32LA62** 32LN57** 32LN61**	39/42LA62** 32LA64** 32LA66** 39/42LN57** 42LN61** 32LN65**
VESA (A x B)	200 x 100	200 x 200
Стандартний гвинт	M4	M6
Кількість гвинтів	4	4
настінный кронштейн	LSW130B	LSW230B MSW240
Модель	47/50/55LA62** 42/47/50/55LA64** 42/47/50/55LA66** 42/47/55LA69** 47/55LA71** 42/47/55LA74** 47/50/55LN57** 47LN61** 42LN65**	60LA62** 60LA64** 60LA74** 60LN57**
VESA (A x B)	400 x 400	400 x 400
Стандартний гвинт	M6	M6
Кількість гвинтів	4	4
настінный кронштейн	LSW430B MSW240	LSW430B

настінный кронштейн			
LSW130B	LSW230B	LSW430B	MSW240
			

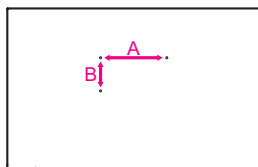

УВАГА

- Перед встановленням або перенесенням телевізора обов'язково від'єднайте кабель живлення. Недотримання цієї вимоги може призвести до ураження електричним струмом.
- Якщо встановити телевізор на стелі або похилій стіні, він може впасти та спричинити серйозні травми. Використовуйте лише настінное кріплення, рекомендоване компанією LG. Із питаннями щодо встановлення звертайтеся за місцем придбання телевізора або до кваліфікованого спеціаліста.
- Не затягуйте гвинти надміру, адже це може призвести до пошкодження телевізора та втрати гарантії.
- Використовуйте тільки гвинти та настінні кріплення стандарту VESA. Гарантія на цей виріб не поширюється на будь-які пошкодження чи травми, що виникли через неналежне використання або використання невідповідного приладдя.

ПРИМІТКА

- Використовуйте гвинти, вказані у списку характеристик стандартних гвинтів VESA.
- Набір для настінного кріплення містить посібник зі встановлення та всі необхідні частини.
- Настінный кронштейн продається окремо. Додаткове приладдя можна придбати в місцевого дилера.
- Залежно від настінного кріплення довжина гвинтів може відрізнятись. Використовуйте гвинти належної довжини.
- Детальніше читайте в посібнику, що додається до настінного кронштейна.
- У разі під'єднання до телевізора настінного кронштейна іншого виробника вставте внутрішні розпірки для настінного кронштейна в отвори для настінного кронштейна телевізора, щоб перемістити телевізор по вертикалі. Не використовуйте розпірки для настінного кронштейна LG. (Тільки LA64**)

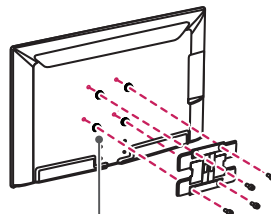

Внутрішня розпірка для настінного кронштейна

ПУЛЬТ ДИСТАНЦІЙНОГО КЕРУВАННЯ

У цьому посібнику описано кнопки пульта дистанційного керування. Уважно прочитайте цей посібник і використовуйте телевізор належним чином. Для заміни батарей відкрийте кришку відсіку для батарей, замініть батареї (1,5 В AAA), вставляючи їх з урахуванням полярності (позначки ⊕ та ⊖ всередині відсіку) і закрийте кришку відсіку. Щоб вийняти батареї, виконайте ті самі дії у зворотному порядку.

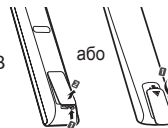

УВАГА

- Не використовуйте одночасно старі та нові батареї, інакше можна пошкодити пульт дистанційного керування.

Натискаючи кнопки, спрямовуйте пульт дистанційного керування на сенсор дистанційного керування на телевізорі.

(Тільки LA66**, LA69**, LA71**, LA74**, LN570*, LN575*, LN577*, LN578*, LN61**, LN65**) (залежно від моделі)

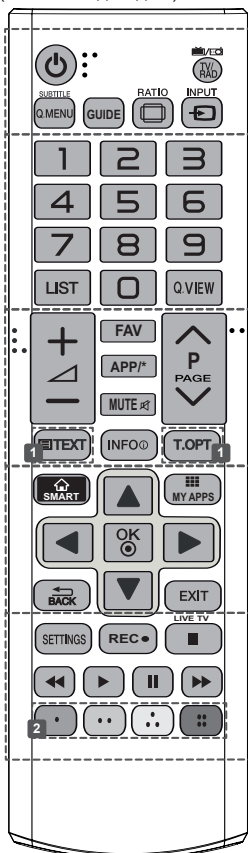

TV/RAD (ТВ/Радіо) Вибір каналу радіо-, телемовлення або цифрового мовлення.

SUBTITLE (Субтитри) Виклик вибраних вами субтитрів у цифровому режимі.

Q.MENU (Меню швидкого доступу) Вибір меню швидкого доступу.

GUIDE (Довідник) Виклик довідника програм.

RATIO (Формат) Зміна формату зображення на екрані.

INPUT (Вхідний сигнал) Зміна джерела вхідного сигналу.

LIST (Список) Доступ до списку збережених програм.

Q.VIEW (Швидкий перегляд) Повернення до попереднього каналу.

FAV (Вибране) Доступ до списку вибраних каналів.

APP (Прог.)* Виклик меню служби МНР (Тільки в Італії) (залежно від моделі).

PAGE (Сторінка) Перехід до попереднього чи наступного екрана.

1 КНОПКИ РЕЖИМУ ТЕЛЕТЕКСТУ Ці кнопки використовуються для управління телетекстом.

INFO (Інформація) Перегляд інформації поточної програми та екрана.

SMART Доступ до меню Smart Home.

MY APPS (Мої програми) Відображення списку програм.

Навігаційні кнопки (вгору/донизу/ліворуч/праворуч) Переміщення пунктами меню та параметрами.

OK Вибір пункту чи параметра меню та підтвердження вибору.

BACK Повернення до попереднього рівня.

EXIT (Вихід) Вихід з екранного меню та повернення до режиму перегляду телепрограм.

SETTINGS (Параметри) Доступ до головних меню.

REC (Запис) Початок запису і відображення меню запису.

LIVE TV (Пряме телемовлення) Повернення до прямого телемовлення.

Кнопки керування Управління вмістом "преміум", Time Machine, меню "Smart Share" і пристроями, сумісними з технологією SIMPLINK (USB, SIMPLINK або Time Machine).

2 Кольорові кнопки Доступ до певних функцій у деяких меню.

: червона, : зелена, : жовта, : синя)

(Тільки LA62**, LA64**)

УКРАЇНСЬКА

[?] (Посібник користувача) Відображення посібника користувача.

RATIO (Формат) Зміна формату зображення на екрані.

INPUT (Вхідний сигнал) Зміна джерела вхідного сигналу.

TV/RAD (ТВ/Радіо) Вибір каналу радіо-, телемовлення або цифрового мовлення.

LIST (Список) Доступ до списку збережених програм.

[] (Пробіл) Введення пробілу в текст на екрані.

Q.VIEW (Швидкий перегляд) Повернення до попереднього каналу.

FAV (Вибране) Доступ до списку вибраних каналів.

3D Перегляд 3D-відео.

← PAGE (Сторінка) ← Перехід до попереднього чи наступного екрана.

INFO (Інформація) Перегляд інформації поточної програми та екрана.

SMART Доступ до меню Smart Home.

MY APPS (Мої програми) Відображення списку програм.

Навігаційні кнопки (вгору/донизу/ліворуч/праворуч) Переміщення пунктами меню та параметрами.

OK Вибір пункту чи параметра меню та підтвердження вибору.

↶ BACK Повернення до попереднього рівня.

GUIDE (Довідник) Виклик довідника програм.

EXIT (Вихід) Вихід з екранного меню та повернення до режиму перегляду телепрограм.

1 **Кольорові кнопки** Доступ до певних функцій у деяких меню.
(●): червона, (■): зелена, (▲): жовта, (■): синя)

2 **КНОПКИ РЕЖИМУ ТЕЛЕТЕКСТУ** Ці кнопки використовуються для управління телетекстом.

SUBTITLE (Субтитри) Виклик вибраних вами субтитрів у цифровому режимі.

Q.MENU (Меню швидкого доступу) Вибір меню швидкого доступу.

LIVE TV (Пряме телемовлення) Повернення до прямого телемовлення.

Кнопки керування (■, ▶, ■, ◀, ▶) Управління вмістом "преміум", Time Machine, меню "Smart Share" і пристроями, сумісними з технологією SIMPLINK (USB, SIMPLINK або Time Machine).

REC (Запис) ● Початок запису і відображення меню запису.

SETTINGS (Параметри) Доступ до головних меню.

AD (Звуковий опис) Вмикання і вимикання функції звукового опису.

APP (Прог.)/* Виклик меню служби MHP (Тільки в Італії) (залежно від моделі).

ФУНКЦІЇ КНОПОК НА ПУЛЬТІ ДИСТАНЦІЙНОГО КЕРУВАННЯ MAGIC MOTION

Ця функція доступна не для всіх моделей.

Якщо з'являється повідомлення "Батарея пульта ДК Magic Motion розрядилася. Замініть батарею.", замінити батарею.

Для заміни батарей відкрийте кришку відсіку для батарей, замінити батареї (1,5 В, AA), вставляючи їх із урахуванням полярності (позначки ⊕ та ⊖ всередині відсіку) і закрийте кришку відсіку.

Натискаючи кнопки, спрямуйте пульт дистанційного керування на сенсор дистанційного керування на телевізорі.

Щоб вийняти батареї, виконайте ті самі дії у зворотному порядку.

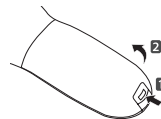

УВАГА

- Не використовуйте одночасно старі та нові батареї, інакше можна пошкодити пульт дистанційного керування.

(Тільки LA66**, LA69** , LA71**, LA74**, LN578* , LN65**)



Розпізнавання голосу (залежно від моделі)

Для користування функцією розпізнавання голосу потрібне підключення мережі.

Успішність розпізнавання може змінюватися залежно від особливостей конкретного користувача (голосу, вимови, інтонації чи швидкості мови) та оточення (сторонній шумів та гучності звуку телевізора).

1. Натисніть кнопку розпізнавання голосу.
2. Коли зліва на екрані телевізора з'явиться вікно індикації голосу, скажіть, що ви хочете.
 - Якщо говорити надто швидко або надто повільно, розпізнавання голосу може бути неможливе.
 - Використовуйте пульт ДК Magic не далі, аніж за 10 см від обличчя.

Реєстрація пульта дистанційного керування Magic Motion

Необхідно спарувати (zareєструвати) пульт ДК Magic Motion з телевізором, інакше він не працюватиме.

Реєстрація пульта дистанційного керування Magic Motion

	<ol style="list-style-type: none"> 1 Для автоматичної реєстрації увімкніть телевізор і натисніть Коліщатко (OK). Після завершення реєстрації на екрані з'явиться відповідне повідомлення. 2 Якщо реєстрація пройшла невдало, вимкніть телевізор і увімкніть знову, тоді натисніть Коліщатко (OK), щоб завершити реєстрацію.
---	---

Повторна реєстрація пульта дистанційного керування Magic Motion

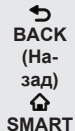
	<ol style="list-style-type: none"> 1 Натисніть і утримуйте кнопки BACK і SMART впродовж 5 секунд для перенаштування, а тоді виконайте реєстрацію згідно з вказівками розділу "Реєстрація пульта дистанційного керування Magic Motion". 2 Щоб перереєструвати пульт ДК Magic, натисніть і утримуйте кнопку BACK впродовж 5 секунд, спрямувавши пульт на телевізор. Після завершення реєстрації на екрані з'явиться відповідне повідомлення.
---	---

Використання пульта дистанційного керування Magic Motion

	<ol style="list-style-type: none"> 1 Якщо вказівник зникне, легенько перемістіть пульт вліво або вправо. Після цього він автоматично з'явиться на екрані. <ul style="list-style-type: none"> » Вказівник зникне через деякий час, якщо його не використовувати. 2 Вказівник можна переміщати, якщо спрямувати приймач пульта ДК на телевізор, а тоді перемістити пульт вліво, вправо, вгору або вниз. <ul style="list-style-type: none"> » Якщо вказівник не працює належним чином, залиште пульт дистанційного керування на 10 секунд, перш ніж використовувати його знову.
---	--

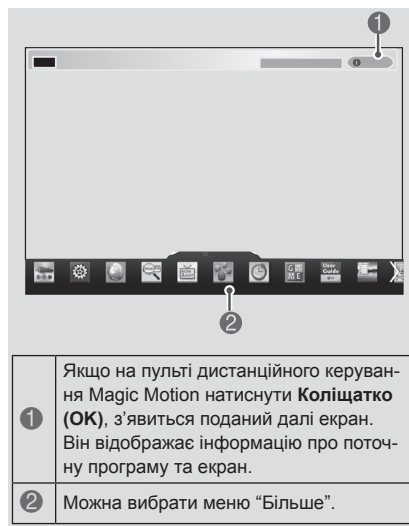

<p>1</p>	<p>Якщо на пульті дистанційного керування Magic Motion натиснути Коліщатко (OK), з'явиться поданий далі екран. Він відображає інформацію про поточну програму та екран.</p>
<p>2</p>	<p>Можна вибрати меню "Більше".</p>

Застереження під час використання пульта дистанційного керування Magic Motion

- Використовуйте пульт дистанційного керування в межах максимально допустимої відстані (10 м). Якщо пульт ДК використовується на більшій відстані або якщо на шляху сигналу є перешкоди, це може призвести до втрати зв'язку.
- Втрата зв'язку може статися й через пристрої, розташовані поруч. Електричні пристрої, наприклад мікрохвильова піч або пристрій, підключений до бездротової локальної мережі, можуть створювати перешкоди, оскільки вони використовують такий самий діапазон частот (2,4 ГГц), що й пульт дистанційного керування Magic Motion.
- Після падіння чи сильного удару пульт дистанційного керування Magic Motion може зазнати пошкодження або не буде працювати належним чином.
- Під час використання пульта дистанційного керування Magic Motion слідкуйте, щоб не вдарити ним об меблі чи не травмувати людей поблизу.
- Виробник і спеціаліст зі встановлення не забезпечують засобів гарантії безпеки користувачів, оскільки цей бездротовий пристрій має здатність генерувати електромагнітне випромінювання.
- Точку доступу найкраще розташовувати на відстані більше 1 метра від телевізора. Якщо точку доступу розташовано на відстані менше 1 метра від телевізора, вона може створювати частотні перешкоди для роботи пульта дистанційного керування Magic Motion.

ВИКОРИСТАННЯ ПОСІБНИКА КОРИСТУВАЧА

Посібник користувача спрощує доступ до детальної інформації про телевізор.

- 1 Натисніть кнопку **SMART** для доступу до меню Smart Home.
- 2 Виберіть пункт **Довідник користувача** і натисніть **коліщатко (OK)**.



Довідник користувача



ПРИМІТКА

- Перейти до посібника користувача можна також за допомогою кнопки **[2] (Довідник користувача)** на пульті дистанційного керування. (Тільки LA62**, LA64**)

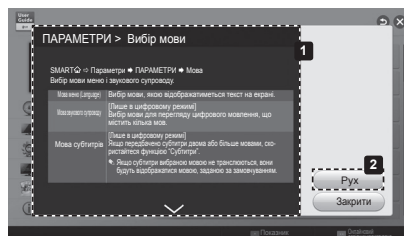

- 1 Опис вибраного меню. Переходити від одної сторінки до іншої можна за допомогою кнопки **^/∨**.
- 2 Переміщення до вибраного меню безпосередньо з посібника користувача.

УКРАЇНСЬКА

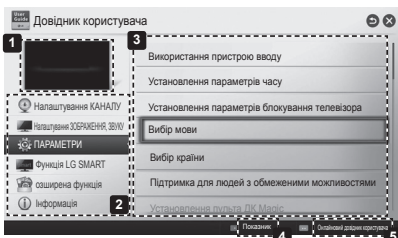

- 1 Відображення поточної програми, що переглядається, або екрана джерела відіданого сигналу.
- 2 Вибір потрібної категорії.
- 3 Вибір потрібного пункту. Переходити від одної сторінки до іншої можна за допомогою кнопки **^/∨**.
- 4 Пошук опису потрібної функції з покажчика.
- 5 Надання детальної інформації про функції телевізора LG Smart TV у разі підключення Інтернету. (Ця функція може бути недоступною залежно від країни/мови).

ОБСЛУГОВУВАННЯ

Чищення телевізора

Для забезпечення найкращої роботи пристрою та для продовження терміну його використання рекомендувано регулярно чистити телевізор.



УВАГА

- Обов'язково спершу вимкніть телевізор, вийміть штепсель кабелю живлення з розетки та від'єднайте всі інші кабелі.
- Якщо ви не використовуєте телевізор тривалий час, вийміть штепсель кабелю живлення з розетки, щоб попередити виникнення можливих пошкоджень під час грози або стрибків напруги в електромережі.

Екран, рамка, корпус і підставка

- Витираючи пил або незначні забруднення, використовуйте суху, чисту та м'яку ганчірку.
- Щоб усунути значніші забруднення, витирайте поверхню м'якою ганчіркою, змоченою у чистой воді або розчині м'якого миючого засобу. Після цього одразу витирайте поверхню сухою ганчіркою.



УВАГА

- Не торкайтеся екрана, оскільки таким чином його можна пошкодити.
- Не притискайте, не тріть і не вдаряйте поверхню екрана нігтями чи гострими предметами, оскільки її можна подряпати, що призведе до спотворення зображення.
- Не використовуйте хімічні речовини, оскільки вони можуть пошкодити виріб.
- Не розпилюйте рідини на поверхню виробу. Якщо всередину телевізора потрапить вода, це може спричинити пожежу, ураження електричним струмом або пошкодження телевізора.

Кабель живлення

Регулярно витирайте пил і бруд, що збирається на кабелі живлення.

УСУНЕННЯ НЕСПРАВНОСТЕЙ

Проблема	Вирішення
Не вдається керувати телевізором за допомогою пульта дистанційного керування.	<ul style="list-style-type: none"> • Перевірте сенсор пульта дистанційного керування на виробі та спробуйте ще раз. • Усуňte будь-які перешкоди між пультом дистанційного керування та телевізором. • Перевірте ресурс батарей та їх належне розташування (+ до +, - до -).
Немає зображення та звуку.	<ul style="list-style-type: none"> • Перевірте, чи виріб увімкнено. • Перевірте під'єднання кабелю живлення до розетки на стіні. • Перевірте, чи справна розетка, під'єднавши до неї інші пристрої.
Телевізор раптово вимикається.	<ul style="list-style-type: none"> • Перевірте налаштування режиму управління живленням. Може відбуватись збій подачі живлення. • Перевірте, чи увімкнено функцію автоматичного вимкнення в меню налаштування часу. • Якщо увімкнений телевізор не отримує сигналу, він автоматично вимкнеться через 15 хвилин бездіяльності.
У разі під'єднання до роз'єму PC (HDMI DVI) відображається повідомлення "Немає сигналу" або "Неправильний формат сигналу".	<ul style="list-style-type: none"> • Вимкніть і увімкніть телевізор за допомогою пульта дистанційного керування. • Знову під'єднайте кабель HDMI. • Перезавантажте комп'ютер з увімкненим телевізором.

НАЛАШТУВАННЯ ЗОВНІШНЬОГО ПРИСТРОЮ КЕРУВАННЯ

Для отримання інформації про зовнішній пристрій керування відвідайте веб-сайт www.lg.com

ТЕХНІЧНІ ХАРАКТЕРИСТИКИ

(Тільки LA66**, LA69** , LA71**, LA74**, LN578* , LN65**)

Технічні характеристики модуля Bluetooth (BM-LDS401)	
Стандарт	Bluetooth 3.0
Частотний діапазон	2400 ~ 2483,5 МГц
Вихідна потужність (макс.)	10 дБм або менше
<ul style="list-style-type: none">У різних країнах використовуються різні діапазони каналів. Користувач не може змінювати чи регулювати робочу частоту. Цей пристрій налаштовано відповідно до таблиці регіональних частот.	
CE 0197 	

(Тільки LA62**, LA64**, LA66**, LA69**, LA71**, LA74**, LN575*, LN577*, LN578*, LN61**, LN65**)

Технічні характеристики модуля бездротової локальної мережі (TWFM-B006D)	
Стандарт	IEEE802.11a/b/g/n
Частотний діапазон	2400 - 2483,5 МГц
	5150 - 5250 МГц
	5725 - 5850 МГц (Не для ЄС)
Вихідна потужність (макс.)	802.11a: 11 дБм
	802.11b: 14 дБм
	802.11g: 10.5 дБм
	802.11n - 2,4ГГц: 11 дБм
	802.11n - 5ГГц: 12.5 дБм
<ul style="list-style-type: none"> У різних країнах використовуються різні діапазони каналів. Користувач не може змінювати чи регулювати робочу частоту. Цей пристрій налаштовано відповідно до таблиці регіональних частот. 	
<p>CE 0197 </p>	

SPECIFICATIONS

Product specifications may be changed without prior notice due to upgrade of product functions.
For the power supply and power consumption, refer to the label attached to the product.

MODELS		32LA62**	39LA62**	42LA62**
		32LA6208-ZA	39LA6208-ZA	42LA6208-ZA
		32LA620S-ZA	39LA620S-ZA	42LA620S-ZA
		32LA620V-ZA	39LA620V-ZA	42LA620V-ZA
		32LA6218-ZD	39LA6218-ZD	42LA6218-ZD
		32LA621S-ZD	39LA621S-ZD	42LA621S-ZD
		32LA621V-ZD	39LA621V-ZD	42LA621V-ZD
Dimensions (W x H x D)	With stand (mm)	733 x 499 x 242	890 x 592 x 294	964 x 631 x 294
	Without stand(mm)	733 x 444 x 78	890 x 530 x 78	964 x 573 x 78
Weight	With stand (kg)	7.6	10.7	11.8
	Without stand (kg)	6.4	8.9	10.0
Power requirement		AC 100-240 V~ 50 / 60 Hz	AC 100-240 V~ 50 / 60 Hz	AC 100-240 V~ 50 / 60 Hz
Power consumption		80 W	110 W	110 W
MODELS		47LA62**	50LA62**	55LA62**
		47LA6208-ZA	50LA6208-ZA	55LA6208-ZA
		47LA620S-ZA	50LA620S-ZA	55LA620S-ZA
		47LA620V-ZA	50LA620V-ZA	55LA620V-ZA
		47LA6218-ZD	50LA6218-ZD	55LA6218-ZD
		47LA621S-ZD	50LA621S-ZD	55LA621S-ZD
		47LA621V-ZD	50LA621V-ZD	55LA621V-ZD
Dimensions (W x H x D)	With stand (mm)	1076 x 695 x 327	1131 x 725 x 327	1246 x 803 x 343
	Without stand(mm)	1076 x 637 x 79.4	1131 x 667 x 80.9	1246 x 732 x 77.2
Weight	With stand (kg)	15.0	17.0	21.5
	Without stand (kg)	12.8	14.5	18.7
Power requirement		AC 100-240 V~ 50 / 60 Hz	AC 100-240 V~ 50 / 60 Hz	AC 100-240 V~ 50 / 60 Hz
Power consumption		130 W	140 W	160 W
MODELS		60LA62**		
		60LA6208-ZA		
		60LA620S-ZA		
		60LA620V-ZA		
		60LA6218-ZD		
		60LA621S-ZD		
		60LA621V-ZD		
Dimensions (W x H x D)	With stand (mm)	1355 x 865 x 343		
	Without stand(mm)	1355 x 793 x 65.3		
Weight	With stand (kg)	25.9		
	Without stand (kg)	23.1		
Power requirement		AC 100-240 V~ 50 / 60 Hz		
Power consumption		180 W		

		32LA64**	42LA64**	47LA64**
		MODELS	32LA6400-ZA 32LA6408-ZA 32LA640S-ZA 32LA640V-ZA 32LA6418-ZB 32LA641S-ZB 32LA641V-ZB 32LA6418-ZC 32LA641S-ZC 32LA641V-ZC 32LA6448-ZA 32LA644S-ZA 32LA644V-ZA 32LA6458-ZC 32LA645S-ZC 32LA645V-ZC	42LA6400-ZA 42LA6408-ZA 42LA640S-ZA 42LA640V-ZA 42LA6418-ZB 42LA641S-ZB 42LA641V-ZB 42LA6418-ZC 42LA641S-ZC 42LA641V-ZC 42LA6448-ZA 42LA644S-ZA 42LA644V-ZA 42LA6458-ZC 42LA645S-ZC 42LA645V-ZC
Dimensions (W x H x D)	With stand (mm)	743 x 518 x 241	973 x 652 x 294	1086 x 711 x 327
	Without stand(mm)	743 x 461 x 36.4	973 x 591 x 36.3	1086 x 654 x 36.3
Weight	With stand (kg)	9.2	14.2	17.5
	Without stand (kg)	8.0	12.4	15.0
Power requirement		AC 100-240 V~ 50 / 60 Hz	AC 100-240 V~ 50 / 60 Hz	AC 100-240 V~ 50 / 60 Hz
Power consumption		90 W	110 W	120 W
		50LA64**	55LA64**	60LA64**
		MODELS	50LA6400-ZA 50LA6408-ZA 50LA640S-ZA 50LA640V-ZA 50LA6418-ZB 50LA641S-ZB 50LA641V-ZB 50LA6418-ZC 50LA641S-ZC 50LA641V-ZC 50LA6448-ZA 50LA644S-ZA 50LA644V-ZA 50LA6458-ZC 50LA645S-ZC 50LA645V-ZC	55LA6400-ZA 55LA6408-ZA 55LA640S-ZA 55LA640V-ZA 55LA6418-ZB 55LA641S-ZB 55LA641V-ZB 55LA6418-ZC 55LA641S-ZC 55LA641V-ZC 55LA6448-ZA 55LA644S-ZA 55LA644V-ZA 55LA6458-ZC 55LA645S-ZC 55LA645V-ZC
Dimensions (W x H x D)	With stand (mm)	1137 x 732 x 327	1260 x 821 x 343	1393 x 884 x 326
	Without stand(mm)	1137 x 677 x 37.2	1260 x 753 x 36.3	1393 x 834 x 41.4
Weight	With stand (kg)	19.2	24.2	29.7
	Without stand (kg)	16.7	21.5	27.0
Power requirement		AC 100-240 V~ 50 / 60 Hz	AC 100-240 V~ 50 / 60 Hz	AC 100-240 V~ 50 / 60 Hz
Power consumption		130 W	140 W	180 W

MODELS		32LA66**	42LA66**	47LA66**
		32LA6608-ZA	42LA6608-ZA	47LA6608-ZA
		32LA660S-ZA	42LA660S-ZA	47LA660S-ZA
		32LA660V-ZA	42LA660V-ZA	47LA660V-ZA
		32LA6628-ZC	42LA6628-ZC	47LA6628-ZC
		32LA662S-ZC	42LA662S-ZC	47LA662S-ZC
		32LA662V-ZC	42LA662V-ZC	47LA662V-ZC
		32LA6678-ZB	42LA6678-ZB	47LA6678-ZB
		32LA667S-ZB	42LA667S-ZB	47LA667S-ZB
		32LA667V-ZB	42LA667V-ZB	47LA667V-ZB
		32LA6698-ZE	42LA6698-ZE	47LA6698-ZE
	32LA669S-ZE	42LA669S-ZE	47LA669S-ZE	
	32LA669V-ZE	42LA669V-ZE	47LA669V-ZE	
Dimensions (W x H x D)	With stand (mm)	725 x 501 x 241	957 x 635 x 294	1069 x 695 x 327
	Without stand(mm)	725 x 443 x 37.1	957 x 574 x 35	1069 x 637 x 35
Weight	With stand (kg)	8.7	14.3	17.2
	Without stand (kg)	7.5	12.4	14.7
Power requirement		AC 100-240 V~ 50 / 60 Hz	AC 100-240 V~ 50 / 60 Hz	AC 100-240 V~ 50 / 60 Hz
Power consumption		90 W	110 W	120 W
MODELS		50LA66**	55LA66**	42LA69**
		50LA6608-ZA	55LA6608-ZA	42LA6908-ZA
		50LA660S-ZA	55LA660S-ZA	42LA690S-ZA
		50LA660V-ZA	55LA660V-ZA	42LA690V-ZA
		50LA6628-ZC	55LA6628-ZC	42LA6908-ZB
		50LA662S-ZC	55LA662S-ZC	42LA690S-ZB
		50LA662V-ZC	55LA662V-ZC	42LA690V-ZB
		50LA6678-ZB	55LA6678-ZB	42LA6918-ZA
		50LA667S-ZB	55LA667S-ZB	42LA691S-ZA
		50LA667V-ZB	55LA667V-ZB	42LA691V-ZA
		50LA6698-ZE	55LA6698-ZE	42LA6928-ZC
	50LA669S-ZE	55LA669S-ZE	42LA692S-ZC	
	50LA669V-ZE	55LA669V-ZE	42LA692V-ZC	
Dimensions (W x H x D)	With stand (mm)	1129 x 730 x 326	1238 x 802 x 343	951 x 634 x 269
	Without stand(mm)	1129 x 672 x 37.2	1238 x 733 x 35.2	951 x 564 x 34.5
Weight	With stand (kg)	19.8	22.7	14.3
	Without stand (kg)	17.3	20.0	12.2
Power requirement		AC 100-240 V~ 50 / 60 Hz	AC 100-240 V~ 50 / 60 Hz	AC 100-240 V~ 50 / 60 Hz
Power consumption		130 W	140 W	110 W

MODELS		47LA69**	55LA69**	47LA71**
		47LA6908-ZA 47LA690S-ZA 47LA690V-ZA 47LA6908-ZB 47LA690S-ZB 47LA690V-ZB 47LA6918-ZA 47LA691S-ZA 47LA691V-ZA 47LA6928-ZC 47LA692S-ZC 47LA692V-ZC	55LA6908-ZA 55LA690S-ZA 55LA690V-ZA 55LA6908-ZB 55LA690S-ZB 55LA690V-ZB 55LA6918-ZA 55LA691S-ZA 55LA691V-ZA 55LA6928-ZC 55LA692S-ZC 55LA692V-ZC	47LA7108-ZA 47LA710S-ZA 47LA710V-ZA
Dimensions (W x H x D)	With stand (mm)	1063 x 697 x 269	1233 x 793 x 316	1069.1 x 699.4 x 326
	Without stand(mm)	1063 x 627 x 34.5	1233 x 723 x 34.7	1069.1 x 631.2 x 56.8
Weight	With stand (kg)	16.7	22.8	17.8
	Without stand (kg)	14.6	20.0	15.3
Power requirement		AC 100-240 V~ 50 / 60 Hz	AC 100-240 V~ 50 / 60 Hz	AC 100-240 V~ 50 / 60 Hz
Power consumption		120 W	140 W	130 W
MODELS		55LA71**	42LA74**	47LA74**
		55LA7108-ZA 55LA710S-ZA 55LA710V-ZA	42LA7408-ZA 42LA740S-ZA 42LA740V-ZA 42LA7408-ZB 42LA740S-ZB 42LA740V-ZB 42LA7418-ZA 42LA741S-ZA 42LA741V-ZA	47LA7408-ZA 47LA740S-ZA 47LA740V-ZA 47LA7408-ZB 47LA740S-ZB 47LA740V-ZB 47LA7418-ZA 47LA741S-ZA 47LA741V-ZA
Dimensions (W x H x D)	With stand (mm)	1239 x 802 x 343	951 x 634 x 269	1063 x 697 x 269
	Without stand(mm)	1239 x 728 x 41.9	951 x 564 x 34.5	1063 x 627 x 34.5
Weight	With stand (kg)	22.8	14.3	16.7
	Without stand (kg)	19.9	12.2	14.6
Power requirement		AC 100-240 V~ 50 / 60 Hz	AC 100-240 V~ 50 / 60 Hz	AC 100-240 V~ 50 / 60 Hz
Power consumption		160 W	110 W	120 W
MODELS		55LA74**	60LA74**	32LN57**
		55LA7408-ZA 55LA740S-ZA 55LA740V-ZA 55LA7408-ZB 55LA740S-ZB 55LA740V-ZB 55LA7418-ZA 55LA741S-ZA 55LA741V-ZA	60LA7408-ZA 60LA740S-ZA 60LA740V-ZA 60LA7408-ZB 60LA740S-ZB 60LA740V-ZB 60LA7418-ZA 60LA741S-ZA 60LA741V-ZA	32LN5707-ZA 32LN5708-ZA 32LN570R-ZA 32LN570S-ZA 32LN570U-ZA 32LN570V-ZA
Dimensions (W x H x D)	With stand (mm)	1233 x 793 x 316	1352 x 848 x 316	738 x 497 x 207
	Without stand(mm)	1233 x 723 x 34.7	1352 x 794 x 59.9	738 x 449 x 79
Weight	With stand (kg)	22.8	27.6	7.0
	Without stand (kg)	20.0	24.8	6.4
Power requirement		AC 100-240 V~ 50 / 60 Hz	AC 100-240 V~ 50 / 60 Hz	AC 100-240 V~ 50 / 60 Hz
Power consumption		140 W	180 W	80 W

MODELS		39LN57**	42LN57**	47LN57**
		39LN5707-ZA 39LN5708-ZA 39LN570R-ZA 39LN570S-ZA 39LN570U-ZA 39LN570V-ZA	42LN5707-ZA 42LN5708-ZA 42LN570R-ZA 42LN570S-ZA 42LN570U-ZA 42LN570V-ZA	47LN5707-ZA 47LN5708-ZA 47LN570R-ZA 47LN570S-ZA 47LN570U-ZA 47LN570V-ZA
Dimensions (W x H x D)	With stand (mm)	894 x 587 x 236	968 x 629 x 236	1080 x 694 x 264
	Without stand(mm)	894 x 537 x 79	968 x 579 x 79	1080 x 642 x 80.5
Weight	With stand (kg)	9.7	10.7	14.7
	Without stand (kg)	8.6	9.6	13.4
Power requirement		AC 100-240 V~ 50 / 60 Hz	AC 100-240 V~ 50 / 60 Hz	AC 100-240 V~ 50 / 60 Hz
Power consumption		100 W	110 W	130 W
MODELS		50LN57**	55LN57**	60LN57**
		50LN5707-ZA 50LN5708-ZA 50LN570R-ZA 50LN570S-ZA 50LN570U-ZA 50LN570V-ZA	55LN5707-ZA 55LN5708-ZA 55LN570R-ZA 55LN570S-ZA 55LN570U-ZA 55LN570V-ZA	60LN5707-ZA 60LN5708-ZA 60LN570R-ZA 60LN570S-ZA 60LN570U-ZA 60LN570V-ZA
Dimensions (W x H x D)	With stand (mm)	1136 x 727 x 264	1250 x 790 x 297	1359 x 852 x 297
	Without stand(mm)	1136 x 673 x 82.1	1250 x 737 x 79.1	1359 x 799 x 67.2
Weight	With stand (kg)	15.6	21.2	26.3
	Without stand (kg)	14.2	19.1	24.2
Power requirement		AC 100-240 V~ 50 / 60 Hz	AC 100-240 V~ 50 / 60 Hz	AC 100-240 V~ 50 / 60 Hz
Power consumption		140 W	160 W	200 W
MODELS		32LN57**	39LN57**	42LN57**
		32LN5708-ZE 32LN570S-ZE 32LN570V-ZE 32LN5758-ZE 32LN575S-ZE 32LN575V-ZE 32LN5757-ZE 32LN575R-ZE 32LN575U-ZE 32LN5778-ZK 32LN577S-ZK 32LN577V-ZK 32LN5788-ZE 32LN578S-ZE 32LN578V-ZE	39LN5708-ZE 39LN570S-ZE 39LN570V-ZE 39LN5758-ZE 39LN575S-ZE 39LN575V-ZE 39LN5757-ZE 39LN575R-ZE 39LN575U-ZE 39LN5778-ZK 39LN577S-ZK 39LN577V-ZK 39LN5788-ZE 39LN578S-ZE 39LN578V-ZE	42LN5708-ZE 42LN570S-ZE 42LN570V-ZE 42LN5758-ZE 42LN575S-ZE 42LN575V-ZE 42LN5757-ZE 42LN575R-ZE 42LN575U-ZE 42LN5778-ZK 42LN577S-ZK 42LN577V-ZK 42LN5788-ZE 42LN578S-ZE 42LN578V-ZE
Dimensions (W x H x D)	With stand (mm)	738 x 502 x 242	894 x 595 x 294	968 x 637 x 294
	Without stand(mm)	738 x 449 x 79	894 x 537 x 79	968 x 579 x 79
Weight	With stand (kg)	7.6	10.4	11.4
	Without stand (kg)	7.0	8.6	9.6
Power requirement		AC 100-240 V~ 50 / 60 Hz	AC 100-240 V~ 50 / 60 Hz	AC 100-240 V~ 50 / 60 Hz
Power consumption		80 W	100 W	110 W

		47LN57**	50LN57**	55LN57**
		MODELS	47LN5708-ZE 47LN570S-ZE 47LN570V-ZE 47LN5758-ZE 47LN575S-ZE 47LN575V-ZE 47LN5757-ZE 47LN575R-ZE 47LN575U-ZE 47LN5778-ZK 47LN577S-ZK 47LN577V-ZK 47LN5788-ZE 47LN578S-ZE 47LN578V-ZE	50LN5708-ZE 50LN570S-ZE 50LN570V-ZE 50LN5758-ZE 50LN575S-ZE 50LN575V-ZE 50LN5757-ZE 50LN575R-ZE 50LN575U-ZE 50LN5778-ZK 50LN577S-ZK 50LN577V-ZK 50LN5788-ZE 50LN578S-ZE 50LN578V-ZE
Dimensions (W x H x D)	With stand (mm)	1080 x 701 x 327	1136 x 732 x 327	1250 x 804 x 343
	Without stand(mm)	1080 x 642 x 80.5	1136 x 673 x 82.1	1250 x 737 x 79.1
Weight	With stand (kg)	15.9	16.8	21.9
	Without stand (kg)	13.4	14.2	19.1
Power requirement		AC 100-240 V~ 50 / 60 Hz	AC 100-240 V~ 50 / 60 Hz	AC 100-240 V~ 50 / 60 Hz
Power consumption		130 W	140 W	160 W
		60LN57**	32LN61**	42LN61**
		MODELS	60LN5708-ZE 60LN570S-ZE 60LN570V-ZE 60LN5758-ZE 60LN575S-ZE 60LN575V-ZE 60LN5757-ZE 60LN575R-ZE 60LN575U-ZE 60LN5778-ZK 60LN577S-ZK 60LN577V-ZK 60LN5788-ZE 60LN578S-ZE 60LN578V-ZE	32LN6108-ZB 32LN610S-ZB 32LN610V-ZB 32LN6138-ZB 32LN613S-ZB 32LN613V-ZB
Dimensions (W x H x D)	With stand (mm)	1359 x 867 x 343	733 x 499 x 242	964 x 631 x 294
	Without stand(mm)	1359 x 799 x 67.2	733 x 444 x 78	964 x 573 x 78
Weight	With stand (kg)	27.0	7.6	11.8
	Without stand (kg)	24.2	6.4	10.0
Power requirement		AC 100-240 V~ 50 / 60 Hz	AC 100-240 V~ 50 / 60 Hz	AC 100-240 V~ 50 / 60 Hz
Power consumption		200 W	80 W	110 W

MODELS		47LN61**	32LN65**	42LN65**
		47LN6108-ZB 47LN610S-ZB 47LN610V-ZB 47LN6138-ZB 47LN613S-ZB 47LN613V-ZB	32LN6558-ZD 32LN655S-ZD 32LN655V-ZD	42LN6558-ZD 42LN655S-ZD 42LN655V-ZD
Dimensions (W x H x D)	With stand (mm)	1076 x 695 x 327	725 x 501 x 241	957 x 635 x 294
	Without stand(mm)	1076 x 637 x 79.4	725 x 443 x 37.1	957 x 574 x 35
Weight	With stand (kg)	15.0	8.7	14.3
	Without stand (kg)	12.8	7.5	12.4
Power requirement		AC 100-240 V~ 50 / 60 Hz	AC 100-240 V~ 50 / 60 Hz	AC 100-240 V~ 50 / 60 Hz
Power consumption		130 W	90 W	110 W

CI Module Size (W x H x D)		100.0 mm x 55.0 mm x 5.0 mm
Environment condition	Operating Temperature	0 °C to 40 °C
	Operating Humidity	Less than 80 %
	Storage Temperature	-20 °C to 60 °C
	Storage Humidity	Less than 85 %

	Digital TV	Analogue TV
Television system	DVB-T(*DVB-T/T2) DVB-C DVB-S/S2	PAL/SECAM B/G//D/K SECAM L/L'
Programme coverage	VHF, UHF C-Band, Ku-Band	VHF: E2 to E12, UHF : E21 to E69, CATV: S1 to S20, HYPER: S21 to S47
Maximum number of storable programmes	DVB-S/S2 : 6,000 DVB-T/T2/C & Analogue TV : 1,500	
External antenna impedance	75 Ω	

* : Only DVB-T2 support models

HDMI/DVI-DTV supported mode

Resolution	Horizontal Frequency (kHz)	Vertical Frequency (Hz)
640X480	31.469 / 31.5	59.94 / 60
720X480	31.469 / 31.5	59.94 / 60
720X576	31.25 15.625	50 50
1280X720	37.500 44.96 / 45	50 59.94 / 60
1920X1080	33.72 / 33.75 28.125 26.97 / 27 33.716 / 33.75 56.250 67.43 / 67.5	59.94 / 60 25 / 50.00 23.97 / 24 29.976 / 30.00 50 59.94 / 60

HDMI/DVI-PC supported mode

Resolution	Horizontal Frequency (kHz)	Vertical Frequency (Hz)
640 x 350	31.468	70.09
720 x 400	31.469	70.08
640 x 480	31.469	59.94
800 x 600	37.879	60.31
1024 x 768	48.363	60.00
1152 x 864	54.348	60.053
1360 x 768	47.712	60.015
1280 x 1024	63.981	60.020
1920 x 1080	67.5	60.00

Except for 32LN57*U/ 32LN57*R/ 32LN57*7

Component port connecting information

Component ports on the TV	Y	P _B	P _R
---------------------------	---	----------------	----------------

Video output ports on DVD player	Y	P _B	P _R
	Y	B-Y	R-Y
	Y	Cb	Cr
	Y	Pb	Pr

Signal	Component
480i/576i	O
480p/576p	O
720p/1080i	O
1080p	O (50 Hz / 60 Hz only)

3D supported mode

- Video, which is input as below media contents is switched into the 3D screen automatically.
- The method for 3D digital broadcast may differ depending on the signal environment. If video is not switched automatically into 3D, manually convert the settings to view 3D images.

3D supported mode automatically				
Input	Signal	Horizontal Frequency (kHz)	Vertical Frequency (Hz)	Playable 3D video format
HDMI	640 X 480	31.469 / 31.5	59.94 / 60	Top & Bottom, Side by Side(Half), Side by Side(Full)
		62.938 / 63		Frame Packing, Line Alternative
	480p	31.469 / 31.5		Top & Bottom, Side by Side(Half), Side by Side(Full)
		62.938 / 63		Frame Packing, Line Alternative
	576p	31.25	50	Top & Bottom, Side by Side(Half), Side by Side(Full)
		62.5		Frame Packing, Line Alternative
	720p	37.50	50	Top & Bottom, Side by Side(Half), Side by Side(Full)
		44.96 / 45	59.94 / 60	Frame Packing, Line Alternative
		75	50	
		89.91 / 90	59.94 / 60	
	1080i	28.125	50	Top & Bottom, Side by Side(Half), Side by Side(Full)
		33.72 / 33.75	59.94 / 60	Frame Packing, Field Alternative
		56.25	50	
		67.432 / 67.5	59.94 / 60	
	1080p	26.97 / 27	23.97 / 24	Top & Bottom, Side by Side(Half), Side by Side(Full)
		28.125	25	
		33.72 / 33.75	29.976 / 30	Frame Packing, Line Alternative
		43.94 / 54	23.97 / 24	
		56.25	25	
		67.432 / 67.5	29.976 / 30	Top & Bottom, Side by Side(Half)
56.25		50		
67.432 / 67.5		59.94 / 60		
USB	1080p	33.75	30	Side by Side(Half), Top & Bottom, Checker Board, MPO(Photo), JPS(Photo)
DLNA	1080p	33.75	30	
	Signal			Playable 3D video format
DTV	Frame Compatible			Side by Side(Half), Top & Bottom

3D supported mode manually				
Input	Signal			Playable 3D video format
	Resolution	Horizontal Frequency (kHz)	Vertical Frequency (Hz)	
DTV	HD / SD	-	-	2D to 3D, Side by Side(Half), Top & Bottom
ATV(CVBS/SCART)	SD	-	-	
Component	HD / SD	-	-	
HDMI-PC	1024X768	48.36	60	2D to 3D, Side by Side(Half), Top & Bottom, Checker Board, Frame Sequential, Row Interleaving, Column Interleaving
	1360X768	47.71		
	1920X1080	67.5		
	Others	-	-	2D to 3D, Side by Side(Half), Top & Bottom
HDMI-DTV	480P	31.5	60	2D to 3D, Side by Side(Half), Top & Bottom, Checker Board, Frame Sequential, Row Interleaving, Column Interleaving
	576P	31.25	50	
	720p	37.5	50	
		45	60	
	1080i	28.12	50	2D to 3D, Side by Side(Half), Top & Bottom
		33.75	60	
	1080p	27	24	2D to 3D, Side by Side(Half), Top & Bottom, Checker Board, Row Interleaving, Column Interleaving
		28.12	25	
		33.75	30	
		56.25	50	2D to 3D, Side by Side(Half), Top & Bottom, Checker Board, Frame Sequential, Row Interleaving, Column Interleaving
67.5	60			
USB ,DLNA (Movie)	Under 704x480	-	-	2D to 3D
	Over 704x480 interlaced	-	-	2D to 3D, Side by Side(Half), Top & Bottom
	Over 704x480 progressive	-	50 / 60	2D to 3D, Side by Side(Half), Top & Bottom, Checker Board, Row Interleaving, Column Interleaving, Frame Sequential
	Over 704x480 progressive	-	others	2D to 3D, Side by Side(Half), Top & Bottom, Checker Board, Row Interleaving, Column Interleaving
USB, DLNA (Photo)	Under 320x240	-	-	2D to 3D
	Over 320x240	-	-	2D to 3D, Side by Side(Half), Top & Bottom
Miracast/Widi	1024X768p	-	30 / 60	2D to 3D, Side by Side(Half), Top & Bottom
	1280x720p	-	30 / 60	
	1920X1080p	-	30 / 60	
	Others	-	-	2D to 3D





Record the model number and serial number of the TV.

Refer to the label on the back cover and quote this information to your dealer when requiring any service.

MODEL _____

SERIAL _____



Please contact LG First.
If you have any inquiries or comments,
please contact LG customer information centre.

LG Customer Information Centre			
Country	LG Service ☎	Country	LG Service ☎
Österreich	0 810 144 131	Nederland	0900 543 5454
België	015 200 255	Norge	800 187 40
Luxembourg	0032 15 200255	Polska	801 54 54 54
България	07001 54 54	Portugal	808 78 54 54
Česká Rep.	810 555 810	România	031 228 3542
Danmark	8088 5758	Slovensko	0850 111 154
Suomi	0800 0 54 54	España	902 500 234
France	3220 dites LG ou tapez 54	Sverige	0770 54 54 54
Deutschland	01803 11 54 11	Schweiz	0848 543 543
Ελλάδα	801 11 200 900, 210 4800 564	United Kingdom	0844 847 5454
Magyarország	06 40 54 54 54	Россия	8 800 200 7676
Éire	0818 27 6955	Eesti	800 9990
Italia	199600099	Україна	0 800 303 000
Беларусь	8 820 0071 1111	Казахстан	8 8000 805 805, 2255(GSM)
Latvija	80200201	Ўзбекистан	8 800 120 2222
Lietuva	880008081	Кыргызстан	8 0000 710 005

www.lg.com



OWNER'S MANUAL

EXTERNAL CONTROL DEVICE SETUP

Please read this manual carefully before operating the set and retain it for future reference.

KEY CODES

- This feature is not available for all models.

Code (Hexa)	Function	Note	Code (Hexa)	Function	Note
00	CH +, PR +	R/C Button	45	Q.Menu	R/C Button
01	CH -, PR -	R/C Button	4C	List, - (ATSC Only)	R/C Button
02	Volume +	R/C Button	53	List	R/C Button
03	Volume -	R/C Button	5B	Exit	R/C Button
06	> (Arrow Key / Right Key)	R/C Button	61	Blue	R/C Button
07	< (Arrow Key / Left Key)	R/C Button	63	Yellow	R/C Button
08	Power	R/C Button	71	Green	R/C Button
09	Mute	R/C Button	72	Red	R/C Button
0B	Input	R/C Button	79	Ratio / Aspect Ratio	R/C Button
0E	SLEEP	R/C Button	91	AD (Audio Description)	R/C Button
0F	TV, TV/RAD	R/C Button	7A	User Guide	R/C Button
10 - 19	* Number Key 0 - 9	R/C Button	7C	Smart/ Home	R/C Button
1A	Q.View / Flashback	R/C Button	7E	Simplink	R/C Button
1E	FAV (Favorite Channel)	R/C Button	8E	▶▶ (Forward)	R/C Button
20	Text (Teletext)	R/C Button	8F	◀◀ (Rewind)	R/C Button
21	T. Opt (Teletext Option)	R/C Button	AA	Info	R/C Button
28	Return (BACK)	R/C Button	AB	Program Guide	R/C Button
30	AV (Audio/ Video) Mode	R/C Button	B0	▶ (Play)	R/C Button
39	Caption/Subtitle	R/C Button	B1	■ (Stop/ Live TV)	R/C Button
40	∧ (Arrow Key/ Cursor Up)	R/C Button	BA	(Freeze/Slow Play/Pause)	R/C Button
41	∨ (Arrow Key/ Cursor Down)	R/C Button	BD	● (REC)	R/C Button
42	My Apps	R/C Button	DC	3D	R/C Button
43	Menu / Settings	R/C Button	9F	App/ *	R/C Button
44	OK / Enter	R/C Button			

* Key code 4C (0x4C) is available on ATSC/ISDB models which use major/minor channel.
(For South Korea, Japan, North America, Latin America except Colombia models)

EXTERNAL CONTROL DEVICE SETUP

- Image shown may differ from your TV.

Connect the USB to Serial converter/RS-232C input jack to an external control device (such as a computer or an A/V control system) to control the product's functions externally.

Note: There are several ways to connect TV based on model's support port.

- * Please be advised that not all models support these connectivity.
- * Cable is not provided.

USB to Serial converter with USB Cable

USB Type

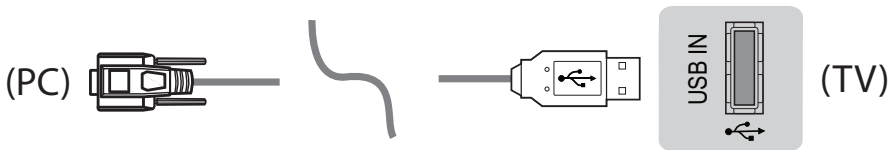

- LGTV supports PL2303 chip-based (Vendor ID : 0x0557, Product ID : 0x2008) USB to serial converter which is not made nor provided by LG.
- It can be purchased from computer stores that carry accessories for IT support professionals.

RS-232C with RS-232C Cable (Legacy)

Phone jack Type

- You need to purchase the phone-jack to RS-232 cable required for the connection between the PC and the TV, which is specified in the manual.
- * For other models, connect to the USB port.

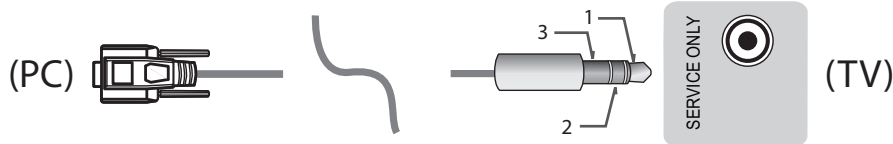

- This connection can only be used for the following models: 55/47/39LN5450-UA, 55/50/47/42LN5400-UA, 42/39/32LN5300-UA, and 37/32LN530B-UA.

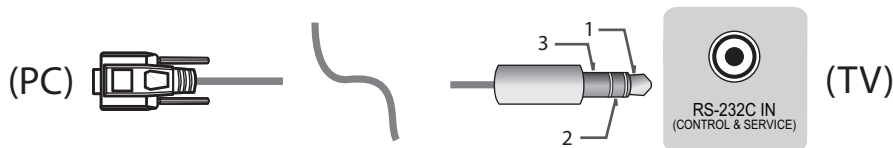

- This connection can only be used for the following models: 60PN6550-UA, 50/60PN6500-UA, 50/60PN5300-UF, and 42/50PN4500-UA.

Customer Computer

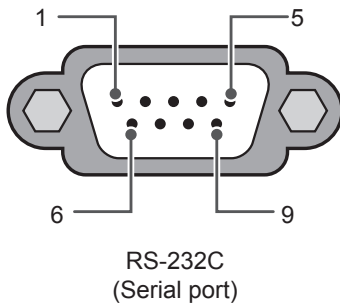

RS-232C configurations

3-Wire Configurations(Not standard)

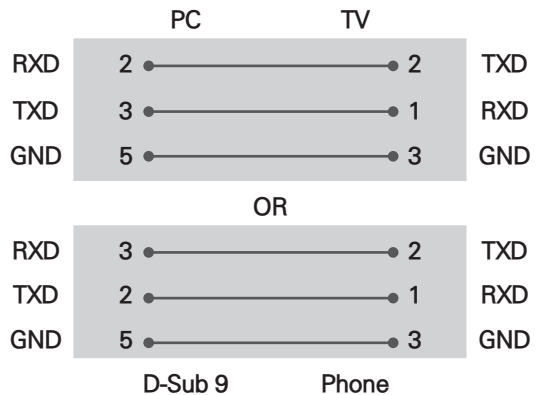

Set ID

For Set ID number, see "Real Data Mapping" on p. 6

- Press **SETTINGS** to access the main menus.
- Press the Navigation buttons to scroll to **OPTION** and press **OK**.
- Press the Navigation buttons to scroll to **SET ID** and press **OK**.
- Scroll left or right to select a set ID number and select **CLOSE**. The adjustment range is 1-99.
- When you are finished, press **EXIT**.

Communication Parameters

- Baud rate : 9600 bps (UART)
- Data length : 8 bits
- Parity : None
- Stop bit : 1 bit
- Communication code : ASCII code
- Use a crossed (reverse) cable.

Command reference list

(Depending on model)

	COMMAND1	COMMAND2	DATA (Hexadecimal)		COMMAND1	COMMAND2	DATA (Hexadecimal)
01. Power off	k	a	00	13. Balance	k	t	00 to 64
02. Aspect Ratio	k	c	(See p.6)	14. Color (Colour) Temperature	x	u	00 to 64
03. Screen Mute	k	d	(See p.6)	15. ISM Method (Only Plasma TV)	j	p	(See p.8)
04. Volume Mute	k	e	00 to 01	16. Energy Saving	j	q	00 to 05
05. Volume Control	k	f	00 to 64	17. Tune Command	m	a	(See p.8)
06. Contrast	k	g	00 to 64	18. Channel (Programme) Add/Del(Skip)	m	b	00 to 01
07. Brightness	k	h	00 to 64	19. Key	m	c	Key Codes
08. Color/ Colour	k	i	00 to 64	20. Control Back Light, Control Panel Light	m	g	00 to 64
09. Tint	k	j	00 to 64	21. Input select (Main)	x	b	(See p.10)
10. Sharpness	k	k	00 to 32	22. 3D (Only 3D models)	x	t	(See p.11)
11. OSD Select	k	l	00 to 01	23. Extended 3D (Only 3D models)	x	v	(See p.11)
12. Remote Control Lock Mode	k	m	00 to 01				

* Note: During USB operations such as DivX or EMF, all commands except Power(ka) and Key(mc) are not executed and treated as NG.

Transmission / Receiving Protocol

Transmission

[Command1][Command2][][Set ID][][Data][Cr]

[Command 1] : First command to control the TV. (j, k, m or x)

[Command 2] : Second command to control the TV.

[Set ID] : You can adjust the [Set ID] to choose desired monitor ID number in option menu.

Adjustment range in TV is 1 to 99. If [Set ID] value is selected to '0', every connected set can be controlled.

* [Set ID] is indicated as decimal (1 to 99) on menu and as Hexadecimal (0x00 to 0x63) on transmission/receiving protocol.

[DATA] : To transmit command data (hexadecimal). Transmit 'FF' data to read status of command.

[Cr] : Carriage Return - ASCII code '0x0D'

[] : Space - ASCII code '0x20'

OK Acknowledgement

[Command2][][Set ID][][OK][Data][x]

* The set transmits ACK (acknowledgement) based on this format when receiving normal data. At this time, if the data is data read mode, it indicates present status data. If the data is data write mode, it returns the data of the PC computer.

Error Acknowledgement

[Command2][][Set ID][][NG][Data][x]

* The set transmits ACK (acknowledgement) based on this format when receiving abnormal data from non-viable functions or communication errors.

Data 00: Illegal Code

Real data mapping (Hexadecimal → Decimal)

* When you enter the [data] in hexadecimal, refer to following conversion table.

* Channel Tune (ma) Command uses two-byte hexadecimal value([data]) to select channel number.

00 : Step 0	32 : Step 50 (Set ID 50)	FE : Step 254
01 : Step 1 (Set ID 1)	33 : Step 51 (Set ID 51)	FF : Step 255
...
0A : Step 10 (Set ID 10)	63 : Step 99 (Set ID 99)	01 00 : Step 256
...
0F : Step 15 (Set ID 15)	C7 : Step 199	27 0E : Step 9998
10 : Step 16 (Set ID 16)	C8 : Step 200	27 0F : Step 9999
...

* Commands may work differently depending on model and signal.

01. Power (Command: k a)

- ▶ To control Power Off of the set.

Transmission[k][a][][Set ID][][Data][Cr]

Data 00 : Power Off

Ack [a][][Set ID][][OK/NG][Data][x]

- ▶ To Show Power On. (Works TV is On Only)

Transmission [k][a][][Set ID][][FF][Cr]

Ack [a][][Set ID][][OK][01][x]

* Similarly, if other functions transmit 'FF' data based on this format, Acknowledgement feedback presents status about each function.

02. Aspect Ratio (Command: k c) (Main Picture Size)

- ▶ To adjust the screen format. (Main picture format)
You can also adjust the screen format using the Aspect Ratio in the Q.MENU. or PICTURE menu.

Transmission [k][c][][Set ID][][Data][Cr]

Data 01 : Normal screen (4:3)	07 : 14:9 (Europe, Colombia, Mid-East, Asia except South Korea and Japan)
02 : Wide screen (16:9)	09 : * Just Scan
04 : Zoom	0B : Full Wide
05 : Zoom 2 (Latin America except Colombia Only)	(Europe, Colombia, Mid- East, Asia except South Korea and Japan)
06 : Set by Program/ Original	10 to 1F : Cinema Zoom 1 to 16

Ack [c][][Set ID][][OK/NG][Data][x]

- * Using the PC input, you select either 16:9 or 4:3 screen aspect ratio.
- * In DTV/HDMI/Component mode (high-definition), Just Scan is available.
- * Full wide mode may work differently based on model and is supported for DTV fully, and ATV, AV partially.

03. Screen Mute (Command: k d)

- ▶ To select screen mute on/off.

Transmission [k][d][][Set ID][][Data][Cr]

Data 00 : Screen mute off (Picture on)
Video mute off

01 : Screen mute on (Picture off)
10 : Video mute on

Ack [d][][Set ID][][OK/NG][Data][x]

* In case of video mute on only, TV will display On Screen Display(OSD). But, in case of Screen mute on, TV will not display OSD.

04. Volume Mute (Command: k e)

- ▶ To control volume mute on/off.
You can also adjust mute using the MUTE button on remote control.

Transmission [k][e][][Set ID][][Data][Cr]

Data 00 : Volume mute on (Volume off)
01 : Volume mute off (Volume on)

Ack [e][][Set ID][][OK/NG][Data][x]

05. Volume Control (Command: k f)

- ▶ To adjust volume.
You can also adjust volume with the volume buttons on remote control.

Transmission [k][f][][Set ID][][Data][Cr]

Data Min : 00 to Max : 64

Ack [f][][Set ID][][OK/NG][Data][x]

06. Contrast (Command: k g)

- ▶ To adjust screen contrast.
You can also adjust contrast in the PICTURE menu.

Transmission [k][g][][Set ID][][Data][Cr]

Data Min : 00 to Max : 64

Ack [g][][Set ID][][OK/NG][Data][x]

07. Brightness (Command: k h)

- ▶ To adjust screen brightness.
You can also adjust brightness in the PICTURE menu.

Transmission [k][h][][Set ID][][Data][Cr]

Data Min : 00 to Max : 64

Ack [h][][Set ID][][OK/NG][Data][x]

08. Color/Colour (Command: k i)

- ▶ To adjust the screen Color(Colour).
You can also adjust colour in the PICTURE menu.

Transmission [k][i][][Set ID][][Data][Cr]

Data Min : 00 to Max : 64

Ack [i][][Set ID][][OK/NG][Data][x]

09. Tint (Command: k j)

- ▶ To adjust the screen tint.
You can also adjust tint in the PICTURE menu.

Transmission [k][j][][Set ID][][Data][Cr]

Data Red : 00 to Green : 64

Ack [j][][Set ID][][OK/NG][Data][x]

10. Sharpness (Command: k k)

- ▶ To adjust the screen sharpness.
You can also adjust sharpness in the PICTURE menu.

Transmission [k][k][][Set ID][][Data][Cr]

Data Min : 00 to Max : 32

Ack [k][][Set ID][][OK/NG][Data][x]

11. OSD Select (Command: k l)

- ▶ To select OSD (On Screen Display) on/off when controlling remotely.

Transmission [k][l][][Set ID][][Data][Cr]

Data 00 : OSD off 01 : OSD on

Ack [l][][Set ID][][OK/NG][Data][x]

12. Remote control lock mode (Command: k m)

- ▶ To lock the front panel controls on the monitor and remote control.

Transmission [k][m][][Set ID][][Data][Cr]

Data 00 : Lock off 01 : Lock on

Ack [m][][Set ID][][OK/NG][Data][x]

- * If you are not using the remote control, use this mode.
When main power is off & on (plug-off and plug-in, after 20 - 30 seconds), external control lock is released.
- * In the standby mode (DC off by off timer or 'ka', 'mc' command), and if key lock is on, TV will not turn on by power on key of IR & Local Key.

13. Balance (Command: k t)

- ▶ To adjust balance.
You can also adjust balance in the AUDIO menu.

Transmission [k][t][][Set ID][][Data][Cr]

Data Min : 00 to Max : 64

Ack [t][][Set ID][][OK/NG][Data][x]

14. Color(Colour) Temperature (Command: x u)

- ▶ To adjust colour temperature. You can also adjust Color(Colour) Temperature in the PICTURE menu.

Transmission [x][u][][Set ID][][Data][Cr]

Data Min : 00 to Max : 64

Ack [u][][Set ID][][OK/NG][Data][x]

15. ISM Method (Command: j p) (Only Plasma TV)

- ▶ To control the ISM method. You can also adjust ISM Method in OPTION menu.

Transmission [j][p][][Set ID][][Data][Cr]

Data Min : 02: Orbiter

08: Normal

20: Color(Colour) Wash

Ack [p][][Set ID][][OK/NG][Data][x]

16. Energy Saving (Command: j q)

- ▶ To reduce the power consumption of the TV. You can also adjust Energy Saving in PICTURE menu.

Transmission [j][q][][Set ID][][Data][Cr]

Data

00 : Off

01 : Minimum

02 : Medium

03 : Maximum

04 : Auto

05 : Screen off

- * (Depending on model)

Ack [q][][Set ID][][OK/NG][Data][x]

17. Tune Command (Command: m a)

- * This command may work differently depending on model and signal.
- For Europe, Mid-East, Colombia, Asia except South Korea and Japan Model
- ▶ Select channel to following physical number.

Transmission [m][a][][Set ID][][Data 00][][Data 01][][Data 02][Cr]

- * Analogue Terrestrial/Cable

[Data 00][Data 01] Channel Data

Data 00 : High byte channel data

Data 01 : Low byte channel data

- 00 00 ~ 00 C7 (Decimal : 0 ~ 199)

Data 02 : Input Source (Analogue)

- 00 : Terrestrial TV (ATV)

- 80 : Cable TV (CATV)

* Digital Terrestrial/Cable/Satellite

[Data 00][Data 01]: Channel Data

Data 00 : High Channel data

Data 01 : Low Channel data

- 00 00 ~ 27 0F (Decimal: 0 ~ 9999)

Data 02 : Input Source (Digital)

- 10 : Terrestrial TV (DTV)

- 20 : Terrestrial Radio (Radio)

- 40 : Satellite TV (SDTV)

- 50 : Satellite Radio (S-Radio)

- 90 : Cable TV (CADTV)

- a0 : Cable Radio (CA-Radio)

* Tune Command Examples:

1. Tune to the analogue terrestrial (PAL) Channel 10.

Set ID = All = 00

Data 00 & 01 = Channel Data is 10 = 00 0a

Data 02 = Analogue Terrestrial TV = 00

Result = **ma 00 00 0a 00**

2. Tune to the digital terrestrial (DVB-T) Channel 01.

Set ID = All = 00

Data 00 & 01 = Channel Data is 1 = 00 01

Data 02 = Digital Terrestrial TV = 10

Result = **ma 00 00 01 10**

3. Tune to the satellite (DVB-S) Channel 1000.

Set ID = All = 00

Data 00 & 01 = Channel Data is 1000 = 03 E8

Data 02 = Digital Satellite TV = 40

Result = **ma 00 03 E8 40**

Ack [a][][Set ID][][OK][Data 00][Data 01][Data 02][x]

[a][][Set ID][][NG][Data 00][x]

- For South Korea, North/Latin America except Colombia Model

▶ To tune channel to following physical/major/minor number.

Transmission [m][a][][0][][Data00][][Data01]

[][Data02][][Data03][][Data04][][Data05][Cr]

Digital channels have a Physical, Major, and Minor channel number. The Physical number is the actual digital channel number, the Major is the number that the channel should be mapped to, and the Minor is the sub-channel. Since the ATSC tuner automatically maps the channel from the Major / Minor number, the Physical number is not required when sending a command in Digital.

* Analogue Terrestrial/Cable

Data 00 : Physical Channel Number

- Terrestrial (ATV) : 02~45 (Decimal: 2 ~ 69)

- Cable (CATV) : 01, 0E~7D (Decimal : 1, 14~125)

[Data 01 ~ 04]: Major/Minor Channel Number

Data 01 & 02: xx (Don't care)

Data 03 & 04: xx (Don't care)

Data 05: Input Source (Analogue)

- 00 : Terrestrial TV (ATV)

- 01 : Cable TV (CATV)

* Digital Terrestrial/Cable

Data 00 : xx (Don't care)

[Data 01][Data 02]: Major Channel Number

Data 01 : High byte Channel Data

Data 02 : Low byte Channel Data

- 00 01 ~ 27 0F (Decimal: 1 ~ 9999)

[Data 03][Data 04]: Minor Channel Number

Data 03 : High byte Channel Data

Data 04 : Low byte Channel Data

Data 05 : Input Source (Digital)

- 02 : Terrestrial TV (DTV) – Use Physical Channel Number

- 06 : Cable TV (CADTV) – Use Physical Channel Number

- 22 : Terrestrial TV (DTV) – Don't Use Physical Channel Number

- 26 : Cable TV (CADTV) - Don't Use Physical Channel Number

- 46 : Cable TV (CADTV) – Use Major Channel Number Only (One Part Channel)

Two bytes are available for each major and minor channel data, but usually the low byte is used alone (high byte is 0).

* Tune Command Examples:

1. Tune to the analogue cable (NTSC) channel 35.

Set ID = All = 00

Data 00 = Channel Data is 35 = 23

Data 01 & 02 = No Major = 00 00

Data 03 & 04 = No Minor = 00 00

Data 05 = Analogue Cable TV = 01

Total = **ma 00 23 00 00 00 01**

2. Tune to the digital terrestrial (ATSC) channel 30-3.

Set ID = All = 00

Data 00 = Don't know Physical = 00

Data 01 & 02 = Major is 30 = 00 1E

Data 03 & 04 = Minor is 3 = 00 03

Data 05 = Digital Terrestrial TV = 22

Total = **ma 00 00 00 1E 00 03 22**

Ack [a][][Set ID][][OK][Data 00][Data 01]

[Data 02][Data 03][Data 04][Data 05]

[x][a][][Set ID][][NG][Data 00][x]

- For Japan Model

▶ To tune channel to following physical/major/minor number.

Transmission [m][a][][0][][Data00][][Data01]

[][Data02][][Data03][][Data04][][Data05][Cr]

* Digital Terrestrial/Satellite

Data 00: xx (Don't care)

[Data 01][Data 02]: Major Channel Number
 Data 01: High byte Channel Data
 Data 02: Low byte Channel Data
 - 00 01 ~ 27 0F (Decimal: 1 ~ 9999)

[Data 03][Data 04]: Minor/Branch Channel Number
 (Don't care in Satellite)
 Data 03: High byte Channel Data
 Data 04: Low byte Channel Data

Data 05 : Input Source (Digital/Satellite for Japan)
 - 02 : Terrestrial TV (DTV)
 - 07 : BS (Broadcasting Satellite)
 - 08 : CS1 (Communication Satellite 1)
 - 09 : CS2 (Communication Satellite 2)

* Tune Command Examples:

1. Tune to the digital terrestrial (ISDB-T) channel 17-1.
 Set ID = All = 00
 Data 00 = Don't know Physical = 00
 Data 01 & 02 = Major is 17 = 00 11
 Data 03 & 04 = Minor/Branch is 1 = 00 01
 Data 05 = Digital Terrestrial TV = 02
 Total = **ma 00 00 00 11 00 01 02**

2. Tune to the BS (ISDB-BS) channel 30.
 Set ID = All = 00
 Data 00 = Don't know Physical = 00
 Data 01 & 02 = Major is 30 = 00 1E
 Data 03 & 04 = Don't Care = 00 00
 Data 05 = Digital BS TV = 07
 Total = **ma 00 00 00 1E 00 00 07**

* This feature is varied based on the model.

Ack [a][][Set ID][][OK][Data 00][Data 01]
 [Data 02][Data 03][Data 04][Data 05]
 [x][a][][Set ID][][NG][Data 00][x]

18. Channel(Programme) Add/Del(Skip)
 (Command: m b)

► To skip current channel(programme) for next time.

Transmission [m][b][][Set ID][][Data][Cr]

Data 00 : Del(ATSC,ISDB)/Skip(DVB) 01 : Add

Ack [b][][Set ID][][OK/NG][Data][x]

* Set the saved channel status to del(ATSC, ISDB)/
 skip(DVB) or add.

19. Key (Command: m c)

► To send IR remote key code.

Transmission [m][c][][Set ID][][Data][Cr]

Data Key code - See p.2.

Ack [c][][Set ID][][OK/NG][Data][x]

20. Control Back Light (Command: m g)

• For LCD TV / LED TV
 ► To control the back light.

Transmission [m][g][][Set ID][][Data][Cr]

Data Min : 00 to Max : 64

Ack [g][][Set ID][][OK/NG][Data][x]

Control Panel Light (Command: m g)

• For Plasma TV
 ► To control the panel light.

Transmission [m][g][][Set ID][][Data][Cr]

Data Min : 00 to Max : 64

Ack [g][][Set ID][][OK/NG][Data][x]

21. Input select (Command: x b)
 (Main Picture Input)

► To select input source for main picture.

Transmission [x][b][][Set ID][][Data][Cr]

Data

00 : DTV	01 : CADTV
02 : Satellite DTV	10 : ATV
	ISDB-BS (Japan)
03 : ISDB-CS1 (Japan)	
04 : ISDB-CS2 (Japan)	
11 : CATV	

20 : AV or AV1	21 : AV2
----------------	----------

40 : Component1	41 : Component2
-----------------	-----------------

90 : HDMI1	91 : HDMI2
92 : HDMI3	93 : HDMI4

Ack [b][][Set ID][][OK/NG][Data][x]

* This function depends on model and signal.

22. 3D(Command: x t) (only 3D models)

(Depending on model)

- To change 3D mode for TV.

```
Transmission [x][t][ ][Set ID][ ][Data 00][ ][Data 01]
[ ][Data 02][ ][Data 03][Cr]
```

Data Structure

[Data 00] 00 : 3D On
01 : 3D Off

02 : 3D to 2D
03 : 2D to 3D

[Data 01] 00 : Top and Bottom

01 : Side by Side
02 : Checker Board
03 : Frame Sequential
04 : Column interleaving
05 : Row interleaving

[Data 02] 00 : Right to Left
01 : Left to Right

[Data 03] 3D Effect(3D Depth): Min : 00 - Max : 14
(*transmit by Hexadecimal code)

- * If [Data 00] is 00 (3D On), [Data 03] has no meaning.
- * If [Data 00] is 01 (3D off) or 02 (3D to 2D), [Data 01], [Data 02] and [Data 03] have no meaning.
- * If [Data 00] is 03(2D to 3D), [Data 01] and [Data 02] have no meaning.
- * If [Data 00] is 00 (3D On) or 03 (2D to 3D), [Data 03] works when 3D Mode (Genre) is manual only
- * All 3D pattern options ([Data 01]) may not be available according to broadcasting/video signal.

[Data 00]	[Data 01]	[Data 02]	[Data 03]
00	O	O	O
01	X	X	X
02	X	X	X
03	X	X	O

X : don't care

```
Ack [t][ ][Set ID][ ][OK][Data00][Data01][Data02]
[Data03][x]
[t][ ][Set ID][ ][NG][Data00][x]
```

23. Extended 3D(Command: x v) (only 3D models)
(Depending on model)

- To change 3D option for TV.

```
Transmission [x][v][ ][Set ID][ ][Data 00][ ]
[Data 01][Cr]
```

[Data 00] 3D option
00 : 3D Picture Correction
01 : 3D Depth (3D Mode is Manual Only)
02 : 3D Viewpoint
06 : 3D Color Correction

07 : 3D Sound Zooming
08 : Normal Image View
09 : 3D Mode (Genre)

[Data 01] It has own range for each 3D option determined by [Data 00].

1) When [Data 00] is 00
00 : Right to Left
01 : Left to Right

2) When [Data 00] is 01, 02

Data Min: 0 - Max: 14 (*transmit by Hexadecimal code)

Data value range(0 - 20) converts Viewpoint range (-10 - +10) automatically (Depending on model)

* This option works when 3D Mode (Genre) is manual only.

3) When [Data 00] is 06, 07

00 : Off
01 : On

4) When [Data 00] is 08

00 : Revert to 3D video from 3D-to-2D converted 2D video
01 : Change 3D video to 2D video, except 2D-to-3D video

* If conversion condition doesn't meet, command is treated as NG.

5) When [Data 00] is 09

00 : Standard 01 : Sport
02 : Cinema 03 : Extreme
04 : Manual

```
Ack [v][ ][Set ID][ ][OK][Data00][Data01][x]
[v][ ][Set ID][ ][NG][Data00][x]
```





РУКОВОДСТВО ПОЛЬЗОВАТЕЛЯ

НАСТРОЙКА ВНЕШНЕГО УСТРОЙСТВА УПРАВЛЕНИЯ

Перед началом работы внимательно ознакомьтесь с настоящим руководством и сохраните его на будущее.

КОДЫ КНОПОК

- Этот компонент доступен не для всех моделей.

Код (шестнадцатеричный)	Функции	ПРИМЕЧАНИЕ	Код (шестнадцатеричный)	Функции	ПРИМЕЧАНИЕ
00	CH +(Канал +), PR + (Программа +)	Кнопка пультa ДУ	44	OK (OK) / Enter (Ввод)	Кнопка пультa ДУ
01	CH -(Канал -), PR - (Программа -)	Кнопка пультa ДУ	45	Q.Menu (Быстрое меню)	Кнопка пультa ДУ
02	Volume + (Громкость +)	Кнопка пультa ДУ	4C	List (Список), -	Кнопка пультa ДУ
03	Volume - (Громкость -)	Кнопка пультa ДУ	5B	Exit (Выход)	Кнопка пультa ДУ
06	> (Кнопка со стрелкой / правая кнопка)	Кнопка пультa ДУ	61	Синий	Кнопка пультa ДУ
07	> (Кнопка со стрелкой / левая кнопка)	Кнопка пультa ДУ	63	Желтый	Кнопка пультa ДУ
08	Питание	Кнопка пультa ДУ	71	Зеленый	Кнопка пультa ДУ
09	Mute (Без звука)	Кнопка пультa ДУ	72	Красный	Кнопка пультa ДУ
0B	Input (Вход)	Кнопка пультa ДУ	79	Ratio (Коэффициент) / Aspect Ratio (Формат изображения)	Кнопка пультa ДУ
0F	TV (ТВ), TV/RAD (ТВ/РАДИО)	Кнопка пультa ДУ	7A	Руководство пользователя	Кнопка пультa ДУ
10 - 19	Клавиша с цифрой 0-9	Кнопка пультa ДУ	7C	Home (Главное меню)	Кнопка пультa ДУ
1A	Q.View (Быстрый просмотр) / Flashback (Архивные кадры)	Кнопка пультa ДУ	7E	Simplink	Кнопка пультa ДУ
1E	FAV (ИЗБРАННОЕ) (Избранные каналы)	Кнопка пультa ДУ	8E	▶▶ (Вперед)	Кнопка пультa ДУ
20	Text (Текст)/(Teletext) (Телетекст)	Кнопка пультa ДУ	8F	◀◀ (Назад)	Кнопка пультa ДУ
21	T. Opt (Teletext Option) (Опция телетекста)	Кнопка пультa ДУ	AA	Info (Сведения)	Кнопка пультa ДУ
28	Return (Возврат) (BACK) (НАЗАД)	Кнопка пультa ДУ	A9	Программа передач	Кнопка пультa ДУ
39	Caption / Subtitle (Субтитры)	Кнопка пультa ДУ	B0	▶ (Воспроизведение)	Кнопка пультa ДУ
40	▲ (Кнопка со стрелкой/ курсор вверх)	Кнопка пультa ДУ	B1	■ (Останов.)	Кнопка пультa ДУ
41	▼ (Кнопка со стрелкой/ курсор вниз)	Кнопка пультa ДУ	BA	(Стоп-кадр)/(Медленное воспроизведение)/(Пауза)	Кнопка пультa ДУ
42	My Apps (Мои приложения)	Кнопка пультa ДУ	DC	3D	Кнопка пультa ДУ
43	Menu (Меню) / Settings (Настройки)	Кнопка пультa ДУ			

НАСТРОЙКА ВНЕШНЕГО УСТРОЙСТВА УПРАВЛЕНИЯ

- Приведенное изображение может отличаться от вашего телевизора.

Подключите входной разъем UC-232A/RS-232C к внешнему устройству управления (например, к компьютеру или системе контроля аудио/видео) для управления функциями телевизора с внешнего устройства.

Примечание. Существует несколько способов подключения ТВ, учитывая поддерживаемые моделью порты.

* Следует помнить, что не все модели поддерживают эти типы подключения.

* Кабель в комплект поставки не входит.

UC-232A с кабелем USB

Тип USB

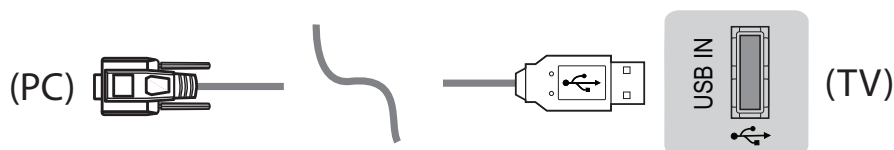

RS-232C с кабелем RS-232C (устаревшие модели)

Тип гнезда для телефона



- Этот тип соединения используется только для следующих моделей: 55/47/39LN5450-UA, 55/50/47/42LN5400-UA, 42/39/32LN5300-UA и 37/32LN530B-UA. Для других моделей устанавливайте соединение через порт USB.



- Этот тип соединения используется только для следующих моделей: 50/60PN6500-UA, 50/60PN5300-UF, и 42/50PN4500-UA. Для других моделей устанавливайте соединение через порт USB.

Установить ID

Установка идентификатора. «**Реальное соответствие данных**» на стр.10

- 1 Для доступа к главным меню нажмите кнопку **SETTINGS**.
- 2 С помощью кнопок навигации выберите **УСТАНОВКИ** и нажмите кнопку **OK**.
- 3 С помощью кнопок навигации перейдите к элементу **УСТАНОВИТЬ ID** и нажмите **OK**.
- 4 Перейдите влево или вправо для установки ID, а затем выберите **ЗАКРЫТЬ**. Значения могут быть в диапазоне от 1 до 99.
- 5 После завершения нажмите **EXIT**.

Параметры обмена данными

- Скорость передачи: 9600 бит/с (UART)
- Разрядность: 8 бит
- Четность: нет
- Стоповый бит: 1 бит
- Код обмена данными: ASCII
- Используйте кросс-кабель (реверсивный).

Список команд

(в зависимости от модели)

	COMMAND1	COMMAND2	DATA (в шестнадцатеричном коде)		COMMAND1	COMMAND2	DATA (в шестнадцатеричном коде)
01. Выкл. питание	k	a	00	13. Баланс	k	t	от 00 до 64
02. Формат изображения	k	c	(см. стр.6)	14. Цв.темп-ра	x	u	от 00 до 64
03.Выключение экрана	k	d	(см. стр.6)	15. Метод ISM(только плазменные телевизоры)	j	p	(см. стр.8)
04. Выключение звука	k	e	от 00 до 01	16. Экономия энергии	j	q	от 00 до 05
05. Управление громкостью	k	f	от 00 до 64	17. Команда настройки канала	m	a	(см. стр.8)
06. Контрастность	k	g	от 00 до 64	18. Программа (Добавить/Пропустить)-PAL, Канал (Добавить/Удалить)-ATSC	m	b	от 00 до 01
07. Яркость	k	h	от 00 до 64	19. Кнопка	m	c	Код кнопки
08. Цвет	k	i	от 00 до 64	20. Контрольная подсветка Подсветка панели управления	m	g	от 00 до 64
09. Оттенки	k	j	от 00 до 64	21. Выбор входного сигнала (основного)	x	b	(см. стр.10)
10. Четкость	k	k	от 00 до 32	22. 3D (только для моделей с поддержкой 3D)	x	t	(См. стр.11)
11. Выбор OSD	k	l	от 00 до 01	23. Расширенный 3D-режим(только для моделей с поддержкой 3D)	x	v	(См. стр.11)
12. Режим блокировки пульта дистанционного управления	k	m	от 00 до 01				

* Примечание. Во время USB-операций, таких как DivX или EMF, все команды, кроме (Питание(ka)) и Ключ (mc), не выполняются и обрабатываются как NG.

Протокол передачи/приема

Передача

[Command1][Command2][][Set ID][][Data][Cr]

[Command 1] : первая команда для управления телевизором (j, k, m или x).

[Command 2] : вторая команда для управления телевизором.

[Set ID] : можно настроить идентификатор для выбора нужного идентификатора монитора в меню параметров. Значения могут быть в диапазоне от 1 до 99. При выборе для параметра Set ID (Установить ID) значения 0 будет осуществляться управление всеми подключенными телевизорами. Set ID (Установить ID) указывается в десятичном виде (от 1 до 99) в меню и в шестнадцатеричном виде (от 0x0 до 0x63) по протоколу передачи/приема.

[DATA] : передача данных команды (в шестнадцатеричном коде). Передайте данные «FF» для чтения состояния команды.

[Cr] : возврат каретки
В коде ASCII – «0x0D»

[] : пробел в коде ASCII (0x20)

Подтверждение нормальных данных

[Command2][][Set ID][][OK][Data][x]

* Телевизор передает ACK (acknowledgement) в таком формате при получении нормальных данных. В настоящее время, если данные находятся в режиме чтения, будет указано текущее состояние. Если данные находятся в режиме записи, данные будут возвращены на компьютер.

Подтверждение ошибки

[Command2][][Set ID][][NG][Data][x]

* Телевизор передает ACK (acknowledgement) в таком формате при получении неправильных данных от недействующих функций или при возникновении коммуникационных ошибок.

Data 00: Недопустимый код

* Работа команд может отличаться в зависимости от модели или сигнала.

01. Питание (Command: k a)

- ▶ Управление питанием телевизора.

Transmission [k][a][][Set ID][][Data][Cr]

Data 00 : Выключение питания

Ack [a][][Set ID][][OK/NG][Data][x]

- ▶ Отображение состояния питания. (Работает только когда телевизор включен)

Transmission [k][a][][Set ID][][FF][Cr]

Ack [a][][Set ID][][OK/NG][Data][x]

Data 01 : вкл. питание

* Также, если другие функции передают данные «0xFF» на основе этого формата, полученные данные представляют состояние каждой функции.

02. Формат изображения (Command: k c) (основной формат изображения)

- ▶ Выбор формата экрана (основной формат изображения). Кроме того, можно настроить формат экрана с помощью пункта Aspect Ratio (Формат изображения) в меню Q.MENU. или меню PICTURE (КАРТИНКА).

Transmission [k][c][][Set ID][][Data][Cr]

Data 01 : Нормальный экран (4:3)	07 : 14:9 (только для Европы,
02 : Широкий экран (16:9)	Средневосточной Азии, Китая, Гонконга и Японии)
04 : Увеличение (для Латинской Америки за исключением Колумбии)	09 : Исходный
05 : Увеличение2	0B : Во весь экран (только для Европы, Тайвани, Средневосточной Азии, Китая, Гонконга и Колумбии)
06 : Программные настройки/Исходный	От 10 до 1F : Масштабирование от 1 до 16

Ack [c][][Set ID][][OK/NG][Data][x]

* Используя входной сигнал ПК, вы выбираете соотношение размеров экрана 16:9 или 4:3.

* В режиме DTV/HDMI/Компонент (режим высокого разрешения) доступен режим Just Scan (Исходный).

* Работа полноэкранного режима может отличаться в зависимости от модели и поддержки стандарта полного DTV или частичного ATV.

03. Выключение экрана (Command: k d)

- ▶ Включение/выключение экрана.

Transmission [k][d][][Set ID][][Data][Cr]

Data 00 : Выключение экрана отключено (есть изображение)

Выключение видео отключено

01 : Выключение экрана включено (нет изображения)

10 : Выключение видео отключено

Ack [d][][Set ID][][OK/NG][Data][x]

* При выключении только видео в экранном меню будет отображаться «TV». Но при выключении экрана в меню не будет отображаться «TV».

04. Выключение звука (Command: k e)

- ▶ Включение/выключение звука.

Включать/выключать звук можно также с помощью кнопки MUTE (Без звука) на пульте дистанционного управления.

Transmission [k][e][][Set ID][][Data][Cr]

Data 00 : функция выключения звука включена (звук выключен)

01 : функция выключения звука выключена (звук включен)

Ack [e][][Set ID][][OK/NG][Data][x]

05. Управление громкостью (Command: k f)

- ▶ Настройка громкости.

Настроить громкость можно также с помощью кнопок громкости на пульте дистанционного управления.

Transmission [k][f][][Set ID][][Data][Cr]

Data От мин.: 00 до макс.: 64

* См. раздел «Реальное соответствие данных». См. стр.10

Ack [f][][Set ID][][OK/NG][Data][x]

06. Контрастность (Command: k g)

- ▶ Установка контрастности.

Контрастность также можно настроить с помощью меню настройки изображения PICTURE (КАРТИНКА).

Transmission [k][g][][Set ID][][Data][Cr]

Data От мин.: 00 до макс.: 64

* См. раздел «Реальное соответствие данных». См. стр.10

Ack [g][][Set ID][][OK/NG][Data][x]

07. Яркость (Command: k h)

- ▶ Настройка яркости экрана.

Можно настроить также с помощью меню КАРТИНКА.

Transmission [k][h][][Set ID][][Data][Cr]

Data От мин.: 00 до макс.: 64

* См. раздел «Реальное соответствие данных». См. стр.10

Ack [h][][Set ID][][OK/NG][Data][x]

08. Цвет (Command: k i)

- ▶ Установить насыщенность цвета.
Настроить цвета можно также с помощью меню настройки изображения КАРТИНКА.

Transmission [k][i][][Set ID][][Data][Cr]

Data От мин.: 00 до макс.: 64

* См. раздел «Реальное соответствие данных». См. стр.10

Ack [i][][Set ID][][OK/NG][Data][x]

09. Оттенки (Command: k j)

- ▶ Настройка оттенков (тона) экрана.
Насыщенность также можно настроить с помощью меню PICTURE (КАРТИНКА).

Transmission [k][j][][Set ID][][Data][Cr]

Data От красный: 00 до зеленый: 64

* См. раздел «Реальное соответствие данных». См. стр.10

Ack [j][][Set ID][][OK/NG][Data][x]

10. Четкость (Command: k k)

- ▶ Настройка резкости экрана.
Резкость можно также настроить с помощью меню настройки PICTURE (КАРТИНКА).

Transmission [k][k][][Set ID][][Data][Cr]

Data От мин.: 00 до макс.: 32

* См. раздел «Реальное соответствие данных». См. стр.10

Ack [k][][Set ID][][OK/NG][Data][x]

11. Выбор экранного меню (Command: k l)

- ▶ Дистанционное включение или отключение экранного меню.

Transmission [k][l][][Set ID][][Data][Cr]

Data 00 : Экранное меню выключено 01: Экранное меню включено

Ack [l][][Set ID][][OK/NG][Data][x]

12. Режим блокировки дистанционного управления (Command: k m)

- ▶ Блокировка пульта дистанционного управления и кнопок на передней панели телевизора.

Transmission [k][m][][Set ID][][Data][Cr]

Data 00 : Отключение блокировки 01: Включение блокировки

Ack [m][][Set ID][][OK/NG][Data][x]

* Если пульт ДУ не используется, работайте в этом режиме. При включении или выключении основного питания блокировка внешнего источника управления отключается.
* В режиме ожидания, если включена блокировка кнопок, телевизор нельзя включить кнопкой включения на пульте ДУ и кнопкой включения на устройстве.

13. Баланс (Command: k t)

- ▶ Настройка баланса.
Баланс также можно настроить с помощью меню AUDIO (ЗВУК).

Transmission [k][t][][Set ID][][Data][Cr]

Data От мин.: 00 до макс.: 64

* См. раздел «Реальное соответствие данных». См. стр.10

Ack [t][][Set ID][][OK/NG][Data][x]

14. Цв.темп-ра (Command: x u)

- ▶ Настройка цветовой температуры. Цветовую температуру также можно настроить с помощью меню PICTURE (КАРТИНКА).

Transmission [x][u][][Set ID][][Data][Cr]

Data От мин.: 00 до макс.: 64

* См. раздел «Реальное соответствие данных». См. стр.10

Ack [u][][Set ID][][OK/NG][Data][x]

15. Метод ISM (Command: j p) (только для плазменных телевизоров)

- ▶ Управление методом ISM. Также настроить метод ISM можно в меню ОПЦИИ.

```
Transmission [j][p][ ][Set ID][ ][Data][Cr]
```

Data 02: Орбитер
08: Нормальный
20: Colour Wash

```
Ack [p][ ][Set ID][ ][OK/NG][Data][x]
```

16. Экономия энергии (Command: j q)

- ▶ Снижение энергопотребления телевизора. Можно также настроить параметр "Экономия энергии" в меню PICTURE (КАРТИНКА).

```
Transmission [j][q][ ][Set ID][ ][Data][Cr]
```

Data
00 : Выкл.
01 : Минимальное
02 : Среднее
03 : Максимальное
04 : Авто
05 : Отключение экрана

* (в зависимости от модели)

```
Ack [q][ ][Set ID][ ][OK/NG][Data][x]
```

17. Команда выбора канала (Command : m a)

- * Работа команды может отличаться в зависимости от модели или сигнала.

* Для моделей PAL/DVB

- ▶ Настройка канала на нужный физический номер.

```
Transmission [m][a][ ][Set ID][ ][Data 00][ ][Data 01][ ][Data 02][Cr]
```

- * Модель с поддержкой PAL (аналоговый наземный стандарт/кабель)
(Европа, Средневосточная Азия, Китай и Гонконг)

[Data 00][Data 01] Номера каналов
Data 00 : Старший байт номера канала
Data 01 : Младший байт номера канала
- 00 00 ~ 00 C7 (десятиричный код: 0 ~ 199)

Data 02 : Источник входа (аналоговый)
- 00 : Наземное ТВ (ATV)
- 80 : Кабельное ТВ (CATV)

- * Модели с поддержкой DVB (цифровой наземный стандарт/кабель/спутник)
(Европа, Средневосточная Азия, Колумбия, Тайвань, Китай и Гонконг)

[Data 00][Data 01]: Номера каналов
Data 00 : Старший байт номера канала
Data 01 : Младший байт номера канала
- 00 00 ~ 27 0F (десятиричный код: 0 ~ 9999)

Data 02 : Источник входа (цифровой)
- 10 : Наземное ТВ (DTV)
- 20 : Наземное радиовещание (Радио)
- 40 : Спутниковое ТВ (SDTV)
- 50 : Спутниковое радио (S-радио)
- 90 : Кабельное ТВ (CADTV)
- a0 : Радио (кабельное) (CA-радио)

* Примеры команд настройки канала:

1. Настройтесь на аналоговый 10 канал наземного стандарта вещания (PAL).

```
Set ID = Все = 00  
Data 00 и 01 = Номер канала - 10 = 00 0a  
Data 02 = Аналоговое наземное ТВ = 00  
Результат = ma 00 00 0a 00
```

2. Настройтесь на цифровой канал 01 наземного стандарта вещания (DVB-T).

```
Set ID = Все = 00  
Data 00 и 01 = Номер канала - 1 = 00 01  
Data 02 = Цифровое наземное ТВ = 10  
Результат = ma 00 00 01 10
```

3. Настройтесь на спутниковый 1000 канал (DVB-S).

```
Set ID = Все = 00  
Data 00 и 01 = Номер канала - 1000 = 03 E8  
Data 02 = Цифровое спутниковое ТВ = 40  
Результат = ma 00 03 E8 40
```

```
Ack [a][ ][Set ID][ ][OK][Data 00][Data 01][Data 02][x]  
[a][ ][Set ID][ ][NG][Data 00][x]
```

* Для моделей NTSC/ATSC

- ▶ Настройка канала на указанные далее физические, главные или вспомогательные номера.

```
Transmission [m][a] [0] [Data00] [Data01]
[Data02] [Data03] [Data04] [Data05][Cr]
```

Цифровые каналы имеют физический, главный и второстепенный номер канала. Физический номер канала — это фактический номер цифрового канала, главный номер — номер для сопоставления канала, второстепенный — подканал. Так как тюнер ATSC автоматически сопоставляет канал с главным номером, физический номер при отправке команды не требуется.

* Модель с поддержкой NTSC (аналоговый наземный стандарт/кабель)
(Северная и Латинская Америка, Южная Корея, Тайвань)

Data 00: Физический номер канала
- Наземное ТВ (ATV) : 02~45 (десятиричный код: 2 ~ 69)
- Кабельное ТВ (CATV) : 01, 0E~7D (десятиричный код: 1, 14~125)

[Data 01 ~ 04]: Главный/вспомогательный номер канала
Data 01 и 02: xx (не имеет значения)
Data 03 и 04: xx (не имеет значения)

Data 05 : Источник входа (аналоговый)
- 00 : Наземное ТВ (ATV)
- 01 : Кабельное ТВ (CATV)

* Модели с поддержкой ATSC (цифровой наземный стандарт/кабель)
(Северная Америка, Южная Корея)

Data 00: xx (не имеет значения)

[Data 01][Data 02]: Главный номер канала
Data 01: Старший байт номера канала
Data 02: Младший байт номера канала
- 00 01 ~ 27 0F (десятиричный код: 1 ~ 9999)
[Data 03][Data 04]: Вспомогательный номер канала
Data 03: Старший байт номера канала
Data 04: Младший байт номера канала

Data 05 : Источник входа (цифровой)
- 02 : Наземное ТВ (DTV)
- 06 : Кабельное ТВ (CADTV)

Для главного и вспомогательного номеров доступно два байта. Обычно используется только второй байт.

* Примеры команд настройки канала:
1. Настройтесь на аналоговый кабельный 35 канал (NTSC).

```
Set ID = Все = 00
Data 00 = Номер канала - 35 = 23
Data 01 и 02 = Без главного = 00 00
Data 03 и 04 = Без вспомогательного = 00 00
Data 05 = Аналоговое наземное кабельное ТВ = 01
Всего = ma 00 23 00 00 00 01
```

2. Настройтесь на цифровой канал 30-3 наземного стандарта вещания (ATSC).

```
Set ID = Все = 00
Data 00 = Физ. номер не известен = 00
Data 01 и 02 = Главный - 30 = 00 1E
Data 03 и 04 = Вспомогательный - 3 = 00 03
Data 05 = Цифровое наземное ТВ = 22
Всего = ma 00 00 00 1E 00 03 22
```

```
Ack [a] [Set ID] [OK][Data 00][Data 01][Data 02][Data 03][Data 04]
[Data 05]
[x][a] [Set ID] [NG][Data 00][x]
```

* Для моделей ISDB

- ▶ Настройка канала на указанные далее физические, главные или вспомогательные номера.

```
Transmission [m][a] [0] [Data00] [Data01]
[Data02] [Data03] [Data04] [Data05][Cr]
```

* Модели с поддержкой ISDB (цифровой наземный стандарт/кабель/спутник)
(только для Латинской Америки (за исключением Колумбии) и Японии)

Data 00: xx (не имеет значения)

[Data 01][Data 02]: Главный номер канала
Data 01: Старший байт номера канала
Data 02: Младший байт номера канала
- 00 01 ~ 27 0F (десятиричный код: 1 ~ 9999)

[Data 03][Data 04]: Вспомогательный/дополнительный номер канала
(не имеет значения для спутникового сигнала)

Data 03: Старший байт номера канала
Data 04: Младший байт номера канала

Data 05 : Источник входа (цифровой/спутниковый для Японии)

- 02 : Наземное ТВ (DTV)
- 07 : BS (спутниковое вещание)
- 08 : CS1 (спутниковая связь 1)
- 09 : CS2 (спутниковая связь 2)

* Примеры команд настройки канала:

1. Настройтесь на цифровой канал 17-1 наземного стандарта вещания (ISDB-T).

```
Set ID = Все = 00
Data 00 = Физ. номер не известен = 00
Data 01 и 02 = Главный - 17 = 00 11
Data 03 и 04 = Вспомогательный/дополнительный - 1 = 00 01
Data 05 = Наземное ТВ = 02
Всего = ma 00 00 00 11 00 01 02
```

2. Настройка на 30 канал BS (ISDB-BS).

```
Set ID = Все = 00
Data 00 = Физ. номер не известен = 00
Data 01 и 02 = Главный - 30 = 00 1E
Data 03 и 04 = Не имеет значения = 00 00
Data 05 = Спутниковое ТВ BS = 07
Всего = ma 00 00 00 1E 00 00 07
```

* Функция отличается в зависимости от модели.

```
Ack [a] [Set ID] [OK][Data 00][Data 01][Data 02][Data 03][Data 04]
[Data 05]
[x][a] [Set ID] [NG][Data 00][x]
```

18. Добавить/пропустить программу (Command: m b) * Для моделей PAL/DVB

- ▶ Добавление или удаление текущей программы.

Transmission [m][b][][Set ID][][Data][Cr]

Data 00 : Пропустить 01 : Добавить

Ack [b][][Set ID][][OK/NG][Data][x]

Добавить/удалить канал (Command: m b)

* Для моделей NTSC/ATSC/ISDB

- ▶ Добавление и удаление каналов.

Transmission [m][b][][Set ID][][Data][Cr]

Data 00: Данные удаления канала Data 01: Добавление канала

Ack [b][][Set ID][][OK/NG][Data][x]

19. Кнопка (Command: m c)

- ▶ Отправка кода кнопки ИК-пульту ДУ.

Transmission [m][c][][Set ID][][Data][Cr]

Data Код кнопки - см. стр.2

Ack [c][][Set ID][][OK/NG][Data][x]

20. Управление подсветкой (Command: m g) * Для ЖК-ТЕЛЕВИЗОРОВ/ LED-ТЕЛЕВИЗОРОВ

- ▶ Управление подсветкой.

Transmission [m][g][][Set ID][][Data][Cr]

Data От мин.: 00 до макс.: 64

Ack [g][][Set ID][][OK/NG][Data][x]

Подсветка панели управления (Command: m g)

* Для плазменных телевизоров

- ▶ Для управления подсветкой панели управления

Transmission [m][g][][Set ID][][Data][Cr]

Data От мин.: 00 до макс.: 64

Ack [g][][Set ID][][OK/NG][Data][x]

21. Выбор входного сигнала (Command: x b) (Входной сигнал основного изображения)

- ▶ Выбор источника входного сигнала телевизора.

Transmission [x][b][][Set ID][][Data][Cr]

Data

00 : DTV 01 : CADTV

02 : Цифровое спутниковое ТВ 10 : ATV

ISDB-BS (Япония)

03 : ISDB-CS1 (Япония)

04 : ISDB-CS2 (Япония)

11 : CATV

20 : AV или AV1 21 : AV2

40 : Компонентный1 41 : Компонентный2

90 : HDMI1 91 : HDMI2

92 : HDMI3 93 : HDMI4

* Функция зависит от модели и стандарта сигнала.

* Реальное соответствие данных

00 : Шар 0

:

A: Шар 10 (Set ID 10)

:

F: Шар 15 (Set ID 15)

10 : Шар 16 (Set ID 16)

:

64 : Шар 100

:

6E: Шар 110

:

73 : Шар 115

74 : Шар 116

:

CF: Шар 199

:

FE: Шар 254

FF: Шар 255

22. Только для моделей с поддержкой 3D (в зависимости от модели)

► Чтобы сменить 3D-режим на телевизоре.

```
Transmission [x][t][ ][Set ID][ ][Data 00][ ][Data 01]
[ ][Data 02][ ][Data 03][Cr]
```

Data Структура

- [Data 00] 00 : 3D Вкл.
01 : 3D Выкл.
02 : 3D на 2D
03 : 2D на 3D
- [Data 01] 00 : Сверху и снизу
01 : Бок о бок
02 : Шахматная доска
03 : Последовательные кадры
04 : Чередование столбцов
05 : Чередование рядов
- [Data 02] 00 : Справа налево
01 : Слева направо
- [Data 03] 3D-эффект(Глубина 3D): мин.: 00 - макс.: 14
(*передача в шестнадцатеричном коде)

* Если [Data 00] составляет 00 (3D Вкл.), [Data 03] не имеет значения.
* Если [Data 00] составляет 01 (3D Выкл.) или 02 (3D на 2D), [Data 01], [Data 02] и [Data 03] не имеют значения.
* Если [Data 00] составляет 03(2D на 3D), [Data 01] и [Data 02] не имеют значений.

[Data 00]	[Data 01]	[Data 02]	[Data 03]
00	О	О	Х
01	Х	Х	Х
02	Х	Х	Х
03	Х	Х	О

Х: не имеет значения

```
Ack [t][ ][Set ID][ ][OK][Data00][Data01][Data02]
[Data03][x]
[t][ ][Set ID][ ][NG][Data00][x]
```

23. Расширенный 3D-режим

(только для моделей с поддержкой 3D) (в зависимости от модели)

► Чтобы сменить 3D-опцию на телевизоре.

```
Transmission [x][v][ ][Set ID][ ][Data 00][ ][Data 01][Cr]
```

- [Data 00] : 3D-опция
00 : Коррекция 3D видео изображения
01 : Глубина 3D (3D-режим только для настройки вручную)
02 : Точка зрения 3D
03 : Размер 3D видео изображения (только плазменные телевизоры)
04 : Баланс 3D видео изображения (только плазменные телевизоры)
06 : Цветокоррекция 3D
07 : Масштабирование 3D-звука
08 : Обычный вид изображения
09 : 3D-режим (Жанр)

[Data 01] Для каждой 3D-опции, определяемой параметром [Data 00].

- 1) Если [Data 00] имеет значение 00
00 : Справа налево
01 : Слева направо
- 2) Если [Data 00] имеет значение 01, 02
Data Мин.: 0 — Макс.: 14
(*передача в шестнадцатеричном коде)
Диапазон значения данных (от 0 до 20) преобразует диапазон Точки зрения (от -10 до +10) автоматически (в зависимости от модели)
- 3) Если [Data 00] имеет значение 03
00 : Исходный
01 : 16:9
- 4) Если [Data 00] имеет значение 04, 06, 07, 08
00 : Выкл.
01 : Вкл.
- 5) Если [Data 00] имеет значение 09
00 : Стандартный 01 : Спорт
02 : Кино 03 : Экстремально
04 : Вручную

```
Ack [v][ ][Set ID][ ][OK][Data00][Data01][x]
[v][ ][Set ID][ ][NG][Data00][x]
```





ПАЙДАЛАНУШЫ НҰСҚАУЛЫҒЫ

СЫРТҚЫ БАСҚАРУ ҚҰРЫЛҒЫСЫН ОРНАТУ

Теледидарды пайдаланбас бұрын осы нұсқаулықты мұқият оқып шығып, болашақта қарау үшін сақтап қойыңыз.

ПЕРНЕ КОДТАРЫ

- Бұл функция барлық үлгілерде бола бермейді.

Код (он алтылық)	Функция	ЕСКЕРТПЕ	Код (он алтылық)	Функция	ЕСКЕРТПЕ
00	CH +, PR +	Қашықтан басқару құралының түймесі	44	OK / Enter	Қашықтан басқару құралының түймесі
01	CH -, PR -	Қашықтан басқару құралының түймесі	45	Q.Menu (ЖЫЛДАМ МӘЗІР)	Қашықтан басқару құралының түймесі
02	Volume + (Дыбыс деңгейі +)	Қашықтан басқару құралының түймесі	4C	List (Тізім), -	Қашықтан басқару құралының түймесі
03	Volume - (Дыбыс деңгейі -)	Қашықтан басқару құралының түймесі	5B	Exit (Шығу)	Қашықтан басқару құралының түймесі
06	> (Көрсеткі перне / Оң жақ перне)	Қашықтан басқару құралының түймесі	61	Көк	Қашықтан басқару құралының түймесі
07	< (Көрсеткі перне / Сол жақ перне)	Қашықтан басқару құралының түймесі	63	Сары	Қашықтан басқару құралының түймесі
08	Қуат	Қашықтан басқару құралының түймесі	71	Жасыл	Қашықтан басқару құралының түймесі
09	Mute (ДЫБЫСТЫ ӨШІРУ)	Қашықтан басқару құралының түймесі	72	Қызыл	Қашықтан басқару құралының түймесі
0B	Input (Кіріс)	Қашықтан басқару құралының түймесі	79	Ratio (Арақатынас) / Aspect Ratio (Кадр пішіні)	Қашықтан басқару құралының түймесі
0F	TV, TV/RAD	Қашықтан басқару құралының түймесі	7A	Пайдаланушы нұсқауы	Қашықтан басқару құралының түймесі
10 - 19	0 - 9 сандық пернелері	Қашықтан басқару құралының түймесі	7C	Home (Негізгі бет)	Қашықтан басқару құралының түймесі
1A	Q.View / Flashback	Қашықтан басқару құралының түймесі	7E	Simplink	Қашықтан басқару құралының түймесі
1E	FAV (Таңдаулы арна)	Қашықтан басқару құралының түймесі	8E	▶▶ (Алға)	Қашықтан басқару құралының түймесі
20	Text (Телемәтін)	Қашықтан басқару құралының түймесі	8F	◀◀ (Кері айналдыру)	Қашықтан басқару құралының түймесі
21	T. Opt (Телемәтін параметрі)	Қашықтан басқару құралының түймесі	AA	Info (Ақпарат)	Қашықтан басқару құралының түймесі
28	Return (АРТҚА)	Қашықтан басқару құралының түймесі	A9	Program Guide	Қашықтан басқару құралының түймесі
39	Caption/Subtitle (Субтитр тілі)	Қашықтан басқару құралының түймесі	B0	▶ (Ойнату)	Қашықтан басқару құралының түймесі
40	Л (Көрсеткі пернесі/ Жүгіргіні жоғары жылжыту)	Қашықтан басқару құралының түймесі	B1	■ (Тоқтату)	Қашықтан басқару құралының түймесі
41	V (Көрсеткі пернесі/ Жүгіргіні төмен жылжыту)	Қашықтан басқару құралының түймесі	BA	(Қатыру/Баяу ойнату/ Кідірту)	Қашықтан басқару құралының түймесі
42	MY Apps (Менің қосымшаларым)	Қашықтан басқару құралының түймесі	Тұрақты ток	3D	Қашықтан басқару құралының түймесі
43	Menu(Мәзір)/ Settings(Параметрлер)	Қашықтан басқару құралының түймесі			

СЫРТҚЫ БАСҚАРУ ҚҰРЫЛҒЫСЫН ОРНАТУ

- Көрсетілген бейне теледидарда көрсетілгеннен өзгеше болуы мүмкін.

Өнімнің функцияларын сыртқы түрде басқару үшін UC-232A/RS-232C кіріс ұясын сыртқы басқару құрылғысына қосыңыз (компьютер немесе A/V басқару жүйесі сияқты).

Ескертпе: теледидарды үлгінің қолдау портына қарай жалғаудың бірнеше жолы бар.

* Барлық үлгілердің бұл байланыс мүмкіндігін қолдай бермейтінінен хабардар болыңыз.

* Кабель жинаққа кірмейді.

USB кабелі бар UC-232A

USB түрі

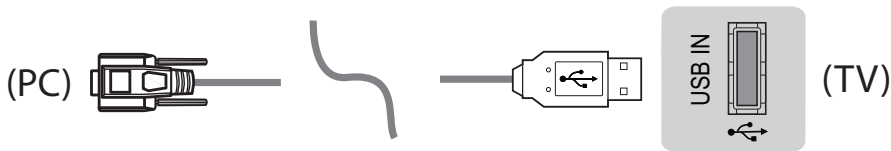

RS-232C кабелі бар RS-232C (Ескі)

Телефон ұясының түрі



- Бұл байланысты тек келесі үлгілер үшін пайдалануға болады: 55/47/39LN5450-UA, 55/50/47/42LN5400-UA, 42/39/32LN5300-UA және 37/32LN530B-UA. Басқа үлгілер үшін USB портына қосыңыз.



- Бұл байланысты тек келесі үлгілер үшін пайдалануға болады: 50/60PN6500-UA, 50/60PN5300-UF, және 42/50PN4500-UA. Басқа үлгілер үшін USB портына қосыңыз.

Орнатылған код

Құрылғы идентификациялық кодының нөмірі -беттегі «Шынайы деректерді өзге түрге ауыстыру» бөлімін қараңыз.10

- 1 Негізгі мәзірлерді ашу үшін **SETTINGS** түймесін басыңыз.
- 2 Жылжу түймелерінің көмегімен **ПАРАМЕТР** тармағына өтіп, **ОК** түймесін басыңыз.
- 3 Жылжу түймелерінің көмегімен **КОДТЫ ОРНАТУ** тармағына жылжып барып, **ОК** түймесін басыңыз.
- 4 Солға немесе оңға жылжып, орнатылған кодты таңдаңыз да, **ЖАБУ** перменін таңдаңыз. Реттеу ауқымы 1-99 болып табылады.
- 5 Аяқтаған кезде Exit (шығу) **ТҮЙМЕСІН БАСЫҢЫЗ**.

Байланыс параметрлері

- Бодпен берілген тасымалдау жылдамдығы: 9600 бит/с (UART)
- Деректер ұзындығы: 8 бит
- Жұптылық: жоқ
- Стоп-бит: 1 бит
- Байланыс орнату коды: ASCII коды
- Айқыш (қарама-қарсы бағытты) кабель пайдаланыңыз.

Пәрмендердің анықтамалық тізімі

(Үлгіге байланысты)

	COMMAND1	COMMAND2	DATA (Он алтылық)		COMMAND1	COMMAND2	DATA (Он алтылық)
01. Қуатты ажырату	k	a	00	13. Баланс	k	t	00 -64
02. Кадр пішімі	k	c	(6-бетті қараңыз)	14. Түс темп-ы	x	u	00 -64
03. Экран дыбысын өшіру	k	d	(6-бетті қараңыз)	15. ISM Әдіс (Тек плазмалық теледидарда)	j	p	(8-бетті қараңыз)
04. Дыбысты өшіру	k	e	00 - 01	16. Қуатты үнемдеу	j	q	00 - 05
05. Дыбыс деңгейін басқару	k	f	00 -64	17. Дәлдеу пәрмені	m	a	(8-бетті қараңыз)
06. КОНТРАСТ	k	g	00 -64	18. Бағдарлама (Қосу/ Өткізу)-PAL, Арна (Қосу/Жою)-ATSC	m	b	00 - 01
07. ЖАРЫҚТЫҚ	k	h	00 -64	19. Перне	m	c	П е р н е коды
08. Түсі	k	i	00 -64	20. Артқы жарықты басқару Басқару панелінің шамы	m	g	00 -64
09. Реңк	k	j	00 -64	21. Кіріс көзін таңдау (Негізгі)	x	b	(10-бетті қараңыз)
10. Айқындық	k	k	00 - 32	22. 3D (Тек 3D үлгілерінде)	x	t	(11-бетті қараңыз.)
11. Экрандық мезірді таңдау	k	l	00 - 01	23. Кеңейтілген 3D (Тек 3D үлгілерінде)	x	v	(11-бетті қараңыз.)
12. Қашықтан басқару пульті Құлыптау режимі	k	m	00 - 01				

* Ескертпе: DivX немесе EMF секілді USB жұмысы барысында, Қуат (kA) және Перне (mГц) пәрмендерінен басқалары орындалмайды және қате деп танылады.

Тасымалдау / қабылдау протоколы

Тасымалдау

[Command1][Command2][][Set ID][][Data][Cr]

[Command 1] : теледидарды басқаратын бірінші пәрмен.(j, k, m немесе x)

[Command 2] : теледидарды басқаратын екінші пәрмен.

[Set ID] : Опция мәзірінен монитордың керекті идентификациялық нөмірін таңдау үшін, құрылғы идентификациялық кодын реттеуіңізге болады. Реттеу ауқымы — 1-99 аралығында. 0 орнатым нөмірін таңдаған кезде, әрбір жалғаулы монитор басқарылады. Құрылғы идентификаторы мәзірде ондық (1-99) мән түрінде және жіберу/қабылдау протоколында оналтылық (0x0 мен 0x63 аралығында) мән түрінде көрсетіледі.

[DATA] : пәрмен деректерін тасымалдауға арналған (Он алтылық). Пәрмен күйін оқу үшін, «FF» деректерін жіберіңіз.

[Cr] : каретканы қайтару
ASCII коды: «0x0D»

* [] : ASCII коды «бос орын (0x20)»

OK Acknowledgement

[Command2][][Set ID][][OK][Data][x]

* Қалыпты деректер қабылдаған кезде, құрылғы осы пішімге негізделген ACK (растау) сигналын жібереді. Бұл кезде деректер оқу режимінде болса, деректер ағымдағы күй деректерін білдіреді. Деректер жазу режимінде болса, деректер компьютердің деректерін береді.

Error Acknowledgement

[Command2][][Set ID][][NG][Data][x]

* Жарамсыз функциялардан немесе байланыс қателерінен қалыптан тыс дерек қабылданғанда, құрылғы осы пішімге негізделген ACK (растау) ақпаратын жібереді.

Деректер 00: заңсыз код

* Үлгіге және сигналға байланысты пәрмендер басқаша жұмыс істеуі мүмкін.

01. Қуат (Пәрмен: k a)

- ▶ Құрылғы қуатының ажыратылуын басқаруға арналған.

Transmission[k][a][][Set ID][][Data][Cr]

Дерек 00 : Қуатты өшіру

Ack [a][][Set ID][][OK/NG][Data][x]

- ▶ Қуатты қосу режимін көрсету үшін.
(Тек жұмыс теледидары қосұлы)

Transmission [k][a][][Set ID][][FF][Cr]

Ack [a][][Set ID][][OK/NG][Data][x]

Деректер 01 : Қуатты қосу

* Осыған ұқсас егер басқа функциялар «0xFF» деректерді осы формат негізінде берсе, деректердің алынғандығы туралы ақпарат әрбір функциялардың күйі туралы мәлімет береді.

02. Кадр пішімі (Пәрмен: k c) (Негізгі сурет өлшемі)

- ▶ Экранның пішімін реттеу. (Басты бейне пішімі)
Экран пішімін Жылдам мәзірі мәзіріндегі Өлшемдер ара қатысы бөлімін қолдану арқылы реттеуіңізге болады. немесе СУРЕТ мәзірі.

Transmission [k][c][][Set ID][][Data][Cr]

Деректер 01: Қалыпты экран (4:3)	07: 14:9 (Тек Еуропа, Таяу Шығыс)
02: Жалпақ экран (16:9)	Азия, Қытай, Гонконг, Жапония)
04: Ұлғайту	09: Тек қарап шығу
05: Zoom 2 (2-масштаб) (Колумбиядан басқа тек Латын Америкасы)	0B: Толық кеңейту (Тек Еуропа, Тайвань, Таяу Шығыс Азия, Қытай, Гонконг, Колумбия)
06: Бағдарлама орнатады /Бастапқы	10 - 1F: Кино көрінісін ұлғайту 1 - 16

Ack [c][][Set ID][][OK/NG][Data][x]

- * Компьютер режимін қолданып, тек 16:9 немесе 4:3 экранның пішімдік қатынасын таңдаңыз.
- * DTV/HDMI/Component режимінде (айқындығы жоғары), Тек қарап шығу қол жетімді.
- * Full Wide (Толық кең экран) режимі үлгі негізінде басқаша жұмыс істеуі мүмкін және DTV үшін толық, ал ATV үшін жартылай қолдау көрсетіледі.

03. Экран дыбысын өшіру (пәрмен: k d)

- ▶ Экранды өшіру функциясын қосу/ажыратуды таңдау үшін.

Transmission [k][d][][Set ID][][Data][Cr]

Деректер00: Экранды өшіру функциясы ажыратулы (кескін қосұлы)
Бейне дыбысын өшіру функциясы ажыратулы
01: Экранды өшіру функциясы қосұлы (кескін ажыратулы)
10: Бейне дыбысын өшіру функциясы қосұлы

Ack [d][][Set ID][][OK/NG][Data][x]

- * Тек Бейне дыбысын өшіру функциясы қосылған жағдайда, теледидар OSD (Экрандық дисплей) көрсетеді. Бірақ Экранды өшіру функциясы қосылған жағдайда, теледидар OSD (Экрандық дисплей) көрсетпейді.

04. Дыбысты өшіру (пәрмен: k e)

- ▶ Дыбыс деңгейін қосу/ажырату функциясын басқаруға арналған.
Дыбысты өшіру функциясын қашықтан басқару пультіндегі MUTE түймесінің көмегімен де реттеуге болады.

Transmission [k][e][][Set ID][][Data][Cr]

Деректер00: дыбысты өшіру қосұлы (дыбыс өшірулі)
01: Volume mute off (Дыбысты өшіру өшірулі)
(volume on) (дыбыс деңгейі қосұлы)

Ack [e][][Set ID][][OK/NG][Data][x]

05. Дыбыс деңгейін реттеу (пәрмен: k f)

- ▶ Дыбыс деңгейін реттеу үшін.
Дыбыс мөлшерін қашықтан басқару құралындағы дыбыс түймелері арқылы да реттеуге болады.

Transmission [k][f][][Set ID][][Data][Cr]

Деректер ең аз: 00 және ең көп: 64 аралығында
* «Нақты деректерді салыстыру» кестесін қараңыз.
10-бетті қараңыз.

Ack [f][][Set ID][][OK/NG][Data][x]

06. КОНТРАСТ (Пәрмен: k g)

- ▶ Экранның контрастын реттейді.
Контрастты СУРЕТ мәзірінде де реттеуге болады.

Transmission [k][g][][Set ID][][Data][Cr]

Деректер ең аз: 00 және ең көп: 64 аралығында
* «Нақты деректерді салыстыру» кестесін қараңыз.
10-бетті қараңыз.

Ack [g][][Set ID][][OK/NG][Data][x]

07. Жарықтық (пәрмен: k h)

- ▶ Экранның жарықтығын реттейді.
Жарықтықты СУРЕТ мәзірінде де реттеуге болады.

Transmission [k][h][][Set ID][][Data][Cr]

Деректер ең аз: 00 және ең көп: 64 аралығында
* «Нақты деректерді салыстыру» кестесін қараңыз.
10-бетті қараңыз.

Ack [h][][Set ID][][OK/NG][Data][x]

08. Түс (Пәрмен: k i)

- ▶ Экран түсін реттеуге арналған. Сондай-ақ, түсті СУРЕТ мәзірінде реттеуге болады.

Transmission [k][i][][Set ID][][Data][Cr]

Деректер ең аз: 00 және ең көп: 64 аралығында
* «Нақты деректерді салыстыру» кестесін қараңыз.
10-бетті қараңыз.

Ack [i][][Set ID][][OK/NG][Data][x]

09. Реңк (Пәрмен: k j)

- ▶ Экранның реңкін реттейді. Реңкті СУРЕТ мәзірінде де реттеуге болады.

Transmission [k][j][][Set ID][][Data][Cr]

Дерек қызыл: 00 - Жасыл: 64 аралығында
* «Нақты деректерді салыстыру» кестесін қараңыз.
10-бетті қараңыз.

Ack [j][][Set ID][][OK/NG][Data][x]

10. Sharpness (Пәрмен: k k)

- ▶ Экран анықтығын реттеу үшін. Айқындықты СУРЕТ мәзірінде де реттеуге болады.

Transmission [k][k][][Set ID][][Data][Cr]

Деректер Ең аз : 00 - Ең көп : 32
* «Нақты деректерді салыстыру» кестесін қараңыз.
10-бетті қараңыз.

Ack [k][][Set ID][][OK/NG][Data][x]

11. Экрандық мәзірді таңдау (пәрмен: k l)

- ▶ Қашықтан басқарғанда OSD (Экрандық көрініс) қосу/өшіру функциясын таңдау үшін.

Transmission [k][l][][Set ID][][Data][Cr]

Дерек 00: OSD 01: OSD (Экрандық
(Экрандық дисплей) дисплей) қосулы
функциясы өшірулі

Ack [l][][Set ID][][OK/NG][Data][x]

12. Қашықтан басқару құралының құлыптау режимі (Пәрмен: k m)

- ▶ Алдыңғы панельдің басқару элементтерін және қашықтан басқару құралын құлыптау үшін

Тасымалдау [k][m][][Set ID][][Data][Cr]

Дерек 00 : Құлып өшірулі 01 : Құлып қосулы

Ack [m][][Set ID][][OK/NG][Data][x]

- * Қашықтан басқару құралын қолданбасаңыз, осы режимді қолданыңыз.
Негізгі ток желісі ашық/жабық болғанда, сыртқы басқару құлпы ашылады.
- * Құту режимінде пернелер құлпы қосулы болса, теледидар ИҚ және жергілікті перне арқылы қосылмайды.

13. Баланс (Пәрмен: k t)

- ▶ Балансты реттеу үшін. Балансты ДЫБЫС мәзірінде де реттеуге болады.

Transmission [k][t][][Set ID][][Data][Cr]

Деректер ең аз: 00 және ең көп: 64 аралығында
* «Нақты деректерді салыстыру» кестесін қараңыз.
10-бетті қараңыз.

Ack [t][][Set ID][][OK/NG][Data][x]

14. Түс температурасы (Пәрмен: x u)

- ▶ Түс температурасын реттеу үшін. Түс температурасын Сурет мәзірінде де реттеуге болады.

Transmission [x][u][][Set ID][][Data][Cr]

Деректер ең аз: 00 және ең көп: 64 аралығында
* «Нақты деректерді салыстыру» кестесін қараңыз.
10-бетті қараңыз.

Ack [u][][Set ID][][OK/NG][Data][x]

15. ISM әдісі (Пәрмен: j p) (тек плазмалық теледидарда)

- ISM әдісін басқару үшін. ISM әдісін ПАРАМЕТР мәзірінде де реттеуге болады.

```
Transmission [j][p][ ][Set ID][ ][Data][Cr]
```

Деректер 02: Орбитер
08: Қалыпты
20: Түрлі түспен тазалау

```
Ack [p][ ][Set ID][ ][OK/NG][Data][x]
```

16. Энергияны үнемдеу (пәрмен: j q)

- Теледидардың қуатты пайдалану шығынын азайту үшін. Сондай-ақ Энергияны үнемдеу функциясын Сурет мәзірінде реттеуге болады.

```
Transmission [j][q][ ][Set ID][ ][Data][Cr]
```

Data

00 : Off (Өшірулі)
01 : Ең аз
02 : Орташа
03 : Ең көп
04 : Авто
05 : Экран өшірулі

- * (Үлгіге байланысты)

```
Ack [q][ ][Set ID][ ][OK/NG][Data][x]
```

17. Екпін пәрмені (Пәрмен: m a)

- * Үлгіге және сигналға байланысты бұл пәрмен басқаша жұмыс істеуі мүмкін.

* PAL/DVB үлгісі үшін

- Келесі физикалық нөмірге арнаны таңдаңыз.

```
Transmission [m][a][ ][Set ID][ ][Data 00][ ][Data 01][ ][Data 02][Cr]
```

- * PAL (Аналогтық жерүсті/кабель) Қолдау үлгісі (Еуропа, Таяу Шығыс Азия, Қытай, Гонконг)

[Data 00][Data 01] Арна деректері

Data 00 : Жоғары байтты арна деректері

Data 01 : Төмен байтты арна деректері

- 00 00 ~ 00 C7 (Ондық : 0 ~ 199)

Data 02 : Кіріс көзі (Аналогтық)

- 00 : Жерүсті теледидары (ATV)

- 80 : Кабельді теледидар (CATV)

- * DVB (Сандық жерүсті/кабель/жерсерік) Қолдау үлгісі (Еуропа, Таяу Шығыс Азия, Колумбия, Тайвань, Қытай, Гонконг)

[Data 00][Data 01] Арна деректері

Data 00 : Жоғары арна деректері

Data 01 : Төмен арна деректері

- 00 00 ~ 27 0F (Ондық : 0 ~ 9999)

Data 02 : Кіріс көзі (Сандық)

- 10 : Жерүсті теледидары (DTV)

- 20 : Жерүсті радиосы (Radio)

- 40 : Жерсерік теледидары (SDTV)

- 50 : Жерсерік радиосы (S-Radio)

- 90 : Кабельді теледидар (CADTV)

- a0 : Кабельді радио (CA-Radio)

- * Реттеу пәрменінің мысалдары:

1. Аналогтық жерүсті (PAL) 10 арнасына дәлдеңіз.

Құрылғы идентификаторы = Барлығы = 00

Data 00 және 01 = Арна деректері: 10 = 00 0a

Data 02 = Аналогтық жерүсті теледидары = 00

Нәтиже = **ma 00 00 0a 00**

2. Сандық жерүсті (DVB-T) 01 арнасына дәлдеңіз.

Құрылғы идентификаторы = Барлығы = 00

Data 00 және 01 = Арна деректері: 1 = 00 01

Data 02 = Сандық жерүсті теледидары = 10

Нәтиже = **ma 00 00 01 10**

3. Жерсерік (DVB-S) 1000 арнасына дәлдеңіз.

Құрылғы идентификаторы = Барлығы = 00

Data 00 және 01 = Арна деректері: 1000 = 03 E8

Data 02 = Сандық жерсерік теледидары = 40

Нәтиже = **ma 00 03 E8 40**

```
Ack [a][ ][Set ID][ ][OK][Data 00][Data 01][Data 02][x][a][ ][Set ID][ ][NG][Data 00][x]
```

* NTSC/ATSC үлгісі үшін

- ▶ Арнаны келесі физикалық/мажор/минор нөмірге реттеуге арналған

```
Transmission [m][a][ ][0][ ][Data00][ ][Data01]
[ ][Data02][ ][Data03][ ][Data04][ ][Data05][Cr]
```

Сандық арналарда физикалық, мажор және минор арна нөмірі бар. Физикалық нөмір нақты сандық арна нөмірі, мажор арна салыстырылатын нөмір, ал минор бағыныңқы арна болып табылады. ATSC тюнері арнаны мажор нөміріне автоматты түрде салыстыратын болғандықтан, физикалық нөмір пәрмен жіберу кезінде қажет болмайды.

* NTSC (Аналогтық жерүсті/кабель) Қолдау үлгісі (Оңтүстік/Латын Америкасы, Оңтүстік Корея, Тайвань)

- Data 00: Физикалық арна нөмірі
- Жерүсті (ATV) : 02~45 (Ондық: 2 ~ 69)
 - Кабель (CATV) : 01, 0E~7D (Ондық : 1, 14~125)

[Data 01 ~ 04]: Мажор/минор арна нөмірі
Data 01 және 02: xx (Бәрібір)
Data 03 және 04: xx (Бәрібір)

- Data 05: Кіріс көзі (Аналогтық)
- 00 : Жерүсті теледидары (ATV)
 - 01 : Кабельді теледидар (CATV)

* ATSC (Сандық жерүсті/кабел) Қолдау үлгісі (Солтүстік Америка, Оңтүстік Корея)

Data 00: xx (Бәрібір)

[Data 01][Data 02]: Мажор арна нөмірі
Data 01: Жоғары байтты арна деректері
Data 02: Төмен байтты арна деректері
- 00 01 ~ 27 0F (Ондық: 1 ~ 9999)
[Data 03][Data 04]: Минор арна нөмірі
Data 03: Жоғары байтты арна деректері
Data 04: Төмен байтты арна деректері

- Деректер 05 :Кіріс көзі (Сандық)
- 02 : Жерүсті теледидары (DTV)
 - 06 : Кабельді теледидар (CADTV)

Мажор және минор үшін екі байт қол жетімді, әдетте тек екінші байт пайдаланылады.

* Реттеу пәрменінің мысалдары:

1. Аналогтық кабель (NTSC) 35 арнасына дәлдеңіз.
Құрылғы идентификаторы = Барлығы = 00
Data 00 = Арна деректері: 35 = 23
Data 01 және 02 = Мажор жоқ = 00 00
Data 03 және 04 = Минор жоқ = 00 00
Data 05 = Аналогтық жерүсті кабельдік теледидар = 01
Барлығы = **ma 00 23 00 00 00 00 01**
2. Сандық жерүсті (ATSC) 30-3 арнасына дәлдеңіз.
Құрылғы идентификаторы = Барлығы = 00
Data 00 = Физикалықты білмеймін = 00
Data 01 және 02 = Мажор: 30 = 00 1E
Data 03 және 04 = Минор: 3 = 00 03
Data 05 = Сандық жерүсті теледидары = 22
Барлығы = **ma 00 00 00 1E 00 03 22**

```
Ack [a][ ][Set ID][ ][OK][Data 00][Data 01][Data 02][Data 03][Data 04]
[Data 05]
[x][a][ ][Set ID][ ][NG][Data 00][x]
```

* ISDB үлгісі үшін

- ▶ Арнаны келесі физикалық/мажор/минор нөмірге реттеуге арналған

```
Transmission [m][a][ ][0][ ][Data00][ ][Data01]
[ ][Data02][ ][Data03][ ][Data04][ ][Data05][Cr]
```

* ISDB (Сандық жерүсті/кабель/жерсерік) Қолдау үлгісі (Колумбиядан, Жапониядан басқа тек Латын Америкасы)

Data 00: xx (Бәрібір)

[Data 01][Data 02]: Мажор арна нөмірі
Data 01: Жоғары байтты арна деректері
Data 02: Төмен байтты арна деректері
- 00 01 ~ 27 0F (Ондық: 1 ~ 9999)

[Data 03][Data 04]: Минор/бөлім арна нөмірі
(Жерсерікте бәрі бір)

Data 03: Жоғары байтты арна деректері
Data 04: Төмен байтты арна деректері

- Data 05 : Кіріс көзі (Жапония үшін сандық/жерсерік)
- 02 : Жерүсті теледидары (DTV)
 - 07 : BS (Жерсерік таратуы)
 - 08 : CS1 (1-байланыс жерсерігі)
 - 09 : CS2 (2-байланыс жерсерігі)

* Реттеу пәрменінің мысалдары:

1. Сандық жерүсті (ISDB-T) 17-1 арнасына дәлдеңіз.
Құрылғы идентификаторы = Барлығы = 00
Data 00 = Физикалықты білмеймін = 00
Data 01 және 02 = Мажор: 17 = 00 11
Data 03 және 04 = Минор/бөлім: 1= 00 01
Data 05 = Жерүсті теледидары = 02
Барлығы = **ma 00 00 00 11 00 01 02**
2. BS (ISDB-BS) 30 арнасына дәлдеңіз.
Құрылғы идентификаторы = Барлығы = 00
Data 00 = Физикалықты білмеймін = 00
Data 01 және 02 = Мажор: 30 = 00 1E
Data 03 және 04 = Бәрібір = 00 00
Data 05 = Жерсерік BS теледидары = 07
Барлығы = **ma 00 00 00 1E 00 00 07**

* Бұл мүмкіндік үлгіге байланысты басқаша болады.

```
Ack [a][ ][Set ID][ ][OK][Data 00][Data 01][Data 02][Data 03][Data 04]
[Data 05]
[x][a][ ][Set ID][ ][NG][Data 00][x]
```

18. Бағдарламаны қосу/өткізу (Пәрмен: m b) * PAL/DVB үлгісі үшін

- ▶ Ағымдағы бағдарламаның Өткізу күйін орнату үшін

Transmission [m][b][][Set ID][][Data][Cr]

Data 00 : Өткізу 01 : Қосу

Ack [b][][Set ID][][OK/NG][Data][x]

Бағдарламаны қосу/өткізу (Пәрмен: m b)

* NTSC/ATSC/ISDB үлгісі үшін

- ▶ Арналарды қосуға және жоюға арналған.

Transmission [m][b][][Set ID][][Data][Cr]

Data 00: Арнаны жою Data 01: Арна қосу деректері

Ack [b][][Set ID][][OK/NG][Data][x]

19. Key (Пәрмен: m c)

- ▶ Қашықтағы инфрақызыл перненің кодын жібереді.

Transmission [m][c][][Set ID][][Data][Cr]

Деректер Перне коды - 2-бетті қараңыз.

Ack [c][][Set ID][][OK/NG][Data][x]

20. Артқы жарықты басқару (Пәрмен: m g)

* СК теледидар/ЖШД теледидар үшін

- ▶ Артқы жарықты басқаруға арналған.

Transmission [m][g][][Set ID][][Data][Cr]

Деректер ең аз: 00 және ең көп: 64 аралығында

Ack [g][][Set ID][][OK/NG][Data][x]

Басқару панелінің шамы (Пәрмен: m g)

* Плазмалы теледидар үшін

- ▶ Панель шамын басқару үшін.

Transmission [m][g][][Set ID][][Data][Cr]

Деректер ең аз: 00 және ең көп: 64 аралығында

Ack [g][][Set ID][][OK/NG][Data][x]

21. Кіріс көзін таңдау (Пәрмен: x b) (Негізгі сурет кірісі)

- ▶ Негізгі сурет үшін кіріс көзін таңдау.

Transmission [x][b][][Set ID][][Data][Cr]

Data

00 : DTV	01 : CADTV
02 : Жерсеріктік DTV	10 : ATV
ISDB-BS (Жапония)	
03 : ISDB-CS1 (Жапония)	
04 : ISDB-CS2 (Жапония)	
11 : CATV	
20 : AV немесе AV1	21 : AV2
40 : Component1	41 : Component2
90 : HDMI1	91 : HDMI2
92 : HDMI3	93 : HDMI4

Ack [b][][Set ID][][OK/NG][Data][x]

* Бұл функция үлгіге және сигналға байланысты.

* «Шынайы деректерді өзге түрге ауыстыру»

00 :	0-қадам
:	
A :	10-қадам (ID 10 режимін орнатыңыз)
:	
F :	15-қадам (ID 15 режимін орнатыңыз)
10 :	16-қадам (ID 16 режимін орнатыңыз)
:	
64 :	100-қадам
:	
6E :	110-қадам
:	
73 :	115-қадам
74 :	116-қадам
:	
CF :	199-қадам
:	
FE :	254-қадам
FF :	255-қадам

22. 3D(Пәрмен: x t) (тек 3D үлгілерде)

(Үлгіге байланысты)

► Теледидар үшін 3D режиміне өзгерту.

Transmission [x][t][][Set ID][][Data 00][][Data 01][][Data 02][][Data 03][Cr]

Деректер құрылымы

- [Data 00] 00 : 3D қосулы
01: 3D ажырату
02: 3D пішімін 2D пішіміне
03: 2D пішімін 3D пішіміне
- [Data 01] 00 : Жоғары және төмен
01: бүйірлес
02: баспа платасы
03: кадр реті
04 : Бағанды кезектестіру
05 : Жолды кезектестіру
- [Data 02] 00 : Оңнан солға
01: Солдан оңға
- [Data 03] 3D әсері(3D тереңдігі): Ең аз : 00 - Ең көп : 14
(*он алтылық код арқылы тасымалдау)

* Егер [Data 00] 00 (3D қосулы) болса, [Data 03] мағынасыз болады.

* Егер [Data 00] 01 (3D өшірулі) немесе 02 (3D - 2D) болса, [Data 01],

[Data 02] және [Data 03] мағынасыз болады.

* Егер [Data 00] 03(2D - 3D) болса, [Data 01] және [Data 02] мағынасыз болады.

[Data 00]	[Data 01]	[Data 02]	[Data 03]
00	О	О	Х
01	Х	Х	Х
02	Х	Х	Х
03	Х	Х	О

X: қолданылмайды

Ack [t][][Set ID][][OK][Data00][Data01][Data02][Data03][x]
[t][][Set ID][][NG][Data00][x]

23 . Кеңейтілген 3D(Пәрмен: x v)

(тек 3D үлгілерінде) (Үлгіге байланысты)

► Теледидар үшін 3D опциясына өзгерту.

Transmission [x][v][][Set ID][][Data 00][][Data 01][Cr]

[Data 00] : 3D опциясы

- 00: 3D кескінін түзету
- 01 : 3D тереңдігі (3D режимі тек қолмен)
- 02: 3D қарау нүктесі
- 03 : 3D сурет өлшемі (Тек плазмалық теледидарда)
- 04 : 3D сурет балансы (Тек плазмалық теледидарда)
- 06 : 3D Colour Correction (3D түсін түзету)
- 07 : 3D Sound Zooming (3D дыбысын ұлғайту)
- 08 : Normal Image View (Қалыпты сурет көрінісі)
- 09 : 3D режимі (Жанр)

[Data 01] Онда әр 3D параметрі үшін [Data 00] арқылы анықталған жеке ауқым бар.

1) [Data 00] мәні 00 болғанда
00: Оңнан солға
01: Солдан оңға

2) [Data 00] мәні 01, 02 болғанда
Деректер Ең аз: 0 - Ең көп: 14 (*он алтылық код арқылы тасымалдау)
Деректер мәнінің ауқымы (0 - 20) қарау нүктесі ауқымын (-10-+10) автоматты түрде түрлендіреді (Үлгіге байланысты)

3) [Data 00] мәні 03 болғанда
00 :Тек қарап шығу
01 : 16:9

4) [Data 00] мәні 04, 06, 07, 08 болғанда
00 : Off (Өшірулі)
01: қосулы

5) [Data 00] мәні 09 болғанда,
00 : Стандартты
01 : Спорт
02 : Кинотеатр
03 : Өте жоғары
04 : Қолмен

Ack [v][][Set ID][][OK][Data00][Data01][x]
[v][][Set ID][][NG][Data00][x]





LG

Life's Good

ПОСІБНИК КОРИСТУВАЧА

НАЛАШТУВАННЯ ЗОВНІШНЬОГО ПРИСТРОЮ КЕРУВАННЯ

Уважно прочитайте цей посібник, перш ніж вмикати пристрій, і збережіть посібник для довідки у майбутньому.

КОДИ КНОПОК

- Ця функція доступна лише в окремих моделях.

Код (гекса)	Функція	ПРИМІТКА	Код (гекса)	Функція	ПРИМІТКА
00	CH +, PR +	Кнопка на пульті ДК	44	OK / Enter (Ввід)	Кнопка на пульті ДК
01	CH -, PR -	Кнопка на пульті ДК	45	Q.Menu (Меню швидкого доступу)	Кнопка на пульті ДК
02	Volume + (Збільшення гучності)	Кнопка на пульті ДК	4C	List (Список), -	Кнопка на пульті ДК
03	Volume - (Зменшення гучності)	Кнопка на пульті ДК	5B	Exit (Вийти)	Кнопка на пульті ДК
06	> (Кнопка зі стрілкою / Права кнопка)	Кнопка на пульті ДК	61	Синій	Кнопка на пульті ДК
07	< (Кнопка зі стрілкою / Ліва кнопка)	Кнопка на пульті ДК	63	Жовта	Кнопка на пульті ДК
08	Живлення	Кнопка на пульті ДК	71	Зелений	Кнопка на пульті ДК
09	Mute	Кнопка на пульті ДК	72	Червоний	Кнопка на пульті ДК
0B	Input (Вхід)	Кнопка на пульті ДК	79	Ratio (Формат) / (Aspect Ratio) Форма екрану	Кнопка на пульті ДК
0F	TV, TV/RAD	Кнопка на пульті ДК	7A	Посібник користувача	Кнопка на пульті ДК
10 - 19	Кнопки з цифрами від 0 до 9	Кнопка на пульті ДК	7C	Home (Головне меню)	Кнопка на пульті ДК
1A	Q.View / Flashback (Швидкий перегляд / Ретроспектива)	Кнопка на пульті ДК	7E	Simplink	Кнопка на пульті ДК
1E	FAV (Вибраний канал)	Кнопка на пульті ДК	8E	▶▶ (Прокручування вперед)	Кнопка на пульті ДК
20	Text (Текст) / Teletext (Телетекст)	Кнопка на пульті ДК	8F	◀◀ (Прокручування назад)	Кнопка на пульті ДК
21	T. Opt (Параметр телетексту)	Кнопка на пульті ДК	AA	Інформація	Кнопка на пульті ДК
28	Return (Повернутися) / BACK (НАЗАД)	Кнопка на пульті ДК	A9	Довідник програм	Кнопка на пульті ДК
39	Caption/Subtitle (Субтитри)	Кнопка на пульті ДК	B0	▶ (Відтворення)	Кнопка на пульті ДК
40	⬆ (Кнопка зі стрілкою / Курсор вгору)	Кнопка на пульті ДК	B1	■ (Стоп)	Кнопка на пульті ДК
41	⬇ (Кнопка зі стрілкою / Курсор вниз)	Кнопка на пульті ДК	BA	▮ (Утримання кадру/ Повільне відтворення/ Пауза)	Кнопка на пульті ДК
42	My Apps (Мої програми)	Кнопка на пульті ДК	DC	3D	Кнопка на пульті ДК
43	Menu (Меню) / Settings (Налаштування)	Кнопка на пульті ДК			

НАЛАШТУВАННЯ ЗОВНІШНЬОГО ПРИСТРОЮ КЕРУВАННЯ

- Зображення може дещо відрізнятися від реального вигляду вашого телевізора.

З'єднайте вхідний роз'єм UC-232A/RS-232C із зовнішнім пристроєм керування (наприклад, комп'ютером або системою управління аудіовідеосигналами), щоб керувати функціями пристрою ззовні.

Примітка. Існує кілька способів підключення телевізора залежно від порта, що підтримується моделлю.

* Слід пам'ятати, що не всі моделі підтримують такі способи з'єднання.

* Кабель не додається.

UC-232A із USB-кабелем

Тип USB

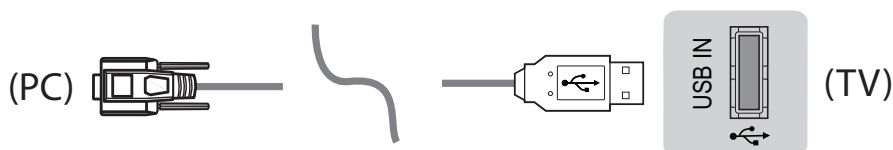

RS-232C із кабелем RS-232C (традиційний)

Тип телефонного роз'єму



- Таке з'єднання можна використовувати лише для таких моделей: 55/47/39LN5450-UA, 55/50/47/42LN5400-UA, 42/39/32LN5300-UA та 37/32LN530B-UA. Для інших моделей використовуйте для з'єднання роз'єм USB.



- Таке з'єднання можна використовувати лише для таких моделей: 50/60PN6500-UA, 50/60PN5300-UF, та 42/50PN4500-UA. Для інших моделей використовуйте для з'єднання роз'єм USB.

Встановити ID

Встановлення ідентифікатора (ID). Дивіться "Таблицю відповідності даних" на стор.10

- 1 Щоб перейти до основних меню, натисніть кнопку **SETTINGS**.
- 2 За допомогою навігаційних кнопок виберіть потрібний **ПАРАМЕТРИ** і натисніть **ОК**.
- 3 За допомогою навігаційних клавш перейдіть до пункту **ВСТАНОВИТИ ID** та натисніть **ОК**.
- 4 Прокрутіть ліворуч або праворуч, щоб вибрати ідентифікаційний номер, після чого натисніть **ЗАКРИТИ**. Діапазон налаштування: від 1 до 99.
- 5 Після завершення налаштування натисніть кнопку **EXIT**.

Параметри обміну даними

- Швидкість передачі даних: 9600 біт/с (UART)
- Довжина пакета даних: 8 біт
- Парність: ні
- Стоповий біт: 1 біт
- Код зв'язку: код ASCII
- Використовуйте зворотний кабель.

Довідковий перелік команд

(залежно від моделі)

	COMMAND1	COMMAND2	DATA (у шістнадцятковій системі)		COMMAND1	COMMAND2	DATA (у шістнадцятковій системі)
01. Вимкнення живлення	k	a	00	13. Баланс	k	t	00 - 64
02. Формат зображення	k	c	(див. стор.6)	14. Температура кольору	x	u	00 - 64
03. Вимкнення зображення на екрані	k	d	(див. стор.6)	15. Режим ISM (тільки для телевізорів із плазмовим екраном)	j	p	(див. стор.8)
04. Вимкнення звуку	k	e	00 - 01	16. Енергозбереження	j	q	00 - 05
05. Регулювання гучності	k	f	00 - 64	17. Команда настройки каналів	m	a	(див. стор.8)
06. Контраст	k	g	00 - 64	18. Програма (Додати/Пропустити)-PAL, Канал (Додати/Видалити)-ATSC	m	b	00 - 01
07. Яскравість	k	h	00 - 64	19. Кнопка	m	c	Код кнопки
08. Колір	k	i	00 - 64	20. Керування підсвічуванням Керування підсвічуванням панелі.	m	g	00 - 64
09. Відтінок	k	j	00 - 64	21. Вибір вхідного сигналу для головного зображення	x	b	(див. стор.10)
10. ЧІТКІСТЬ	k	k	00 - 32	22. 3D (тільки для 3D-моделей)	x	t	(див. стор.11)
11. Вибір меню	k	l	00 - 01	23. Розширений 3D (тільки для моделей із підтримкою режиму 3D)	x	v	(див. стор.11)
12. Пульст дистанційного керування Режим блокування	k	m	00 - 01				

* Примітка. Під час виконання USB-операцій, наприклад DivX або EMF, усі команди, окрім "живлення" (ka) та "клавіші" (mc), заблоковані та обробляються як NG.

Протокол передавання / отримання

Передавання

[Command1][Command2][][Set ID][][Data][Cr]

[Command 1] : перша команда керування телевізором (j, k, m або x).

[Command 2] : друга команда керування телевізором.

[Set ID] : можна встановити ідентифікатор пристрою, щоб вибрати потрібний ідентифікатор екрана в меню параметрів. Діапазон налаштування: від 1 до 99. Якщо як значення [Set ID] вибрано "0", тоді контролюватиметься кожен підключений пристрій.
Встановлений ідентифікатор відображається як десяткове число (від 1 до 99) у меню і як число у шістнадцятковому форматі (від 0x0 до 0x63) у протоколі передачі/отримання.

[DATA] : передача значень командних даних (у шістнадцятковій системі). Для зчитування стану команди передається значення "FF".

[Cr] : повернення каретки
ASCII-код "0x0D"

[] : "пробіл", код ASCII (0x20)

ОК Підтвердження

[Command2][][Set ID][][OK][Data][x]

* Телевізор передає сигнал ACK (підтвердження) на основі цього формату, коли отримує нормальні дані. У цей момент, якщо команда передбачає зчитування даних, він вказує дані свого поточного стану. Якщо команда надходить у режимі запису даних, він повертає дані комп'ютера.

Підтвердження помилки

[Command2][][Set ID][][NG][Data][x]

* Телевізор передає сигнал ACK (підтвердження) на основі цього формату, коли отримує неправильні дані від недіючих функцій або в разі помилки зв'язку.

Data 00: недопустимий код

* Команди можуть працювати по-різному залежно від моделі та сигналу.

01. Живлення (команда: k a)

- ▶ Керування вимкненням живлення пристрою.

Transmission[k][a][][Set ID][][Data][Cr]

Data 00 : вимкнути живлення

Ack [a][][Set ID][][OK/NG][Data][x]

- ▶ Відображення стану увімкнення живлення.
(Працює лише, якщо телевизор увімкнений)

Transmission [k][a][][Set ID][][FF][Cr]

Ack [a][][Set ID][][OK/NG][Data][x]

Data 01 : увімкнути живлення

* Подібним чином, якщо інші функції передають дані "0xFF" на основі цього формату, зворотні дані підтвердження несуть інформацію про стан кожної функції.

02. Формат зображення (команда: k c) (розмір основного зображення)

- ▶ Регулювання формату зображення. (Формат основного зображення)
Налаштувати формат можна також у пункті Aspect Ratio (Формат екрану) у меню "Q.MENU" або в меню PICTURE (ЗОБРАЖЕННЯ).

Передавання [k][c][][Set ID][][Data][Cr]

Data 01 : звичайний екран (4:3)	07 : 14:9 (лише Європа, Азія Близький Схід, Китай, Гонконг, Японія)
02 : широкий екран (16:9)	09 : Сканування
04 : Масштаб	0B : Широкий екран
05 : Масштаб 2 (Латинська Америка, окрім лише Колумбії)	(лише Європа, Тайвань, Азія Близький Схід, Китай, Гонконг, Колумбія)
06 : Встановлений програмою/Оригінал	10-1F: Масштаб екрану від 1 до 16

Ack [c][][Set ID][][OK/NG][Data][x]

* Для перегляду зображення з комп'ютера вибирайте формат 16:9 або 4:3.

* У режимі цифрового ТБ/HDMI/компонентного сигналу (високої роздільної здатності) доступна функція Just Scan (Тільки сканування).

* Робота в режимі широкого екрану може відрізнитися в різних моделях і повністю підтримується для цифрового ТБ та частково для ATV.

03. Вимкнення зображення на екрані (команда: k d)

- ▶ Увімкнення/вимкнення зображення на екрані.

Transmission [k][d][][Set ID][][Data][Cr]

Data 00: функцію вимкнення зображення на екрані вимкнено (зображення не вимкнено)
Функцію вимкнення відео вимкнено

01: функцію вимкнення зображення на екрані увімкнено (зображення вимкнено)
10: функцію вимкнення відео увімкнено

Ack [d][][Set ID][][OK/NG][Data][x]

* Якщо увімкнено лише функцію вимкнення відео, на телевізорі відобразиться екранне меню. Проте якщо увімкнено функцію вимкнення зображення на екрані, екранне меню не відобразиться.

04. Вимкнення звуку (команда: k e)

- ▶ Увімкнення/вимкнення звуку.
Управляти звуком також можна за допомогою кнопки MUTE на пульті дистанційного управління.

Transmission [k][e][][Set ID][][Data][Cr]

Data 00: функцію вимкнення звуку увімкнено (звук вимкнено)

01: функцію вимкнення звуку вимкнено (звук увімкнено)

Ack [e][][Set ID][][OK/NG][Data][x]

05. Регулювання гучності (команда: k f)

- ▶ Регулювання рівня гучності.
Регулювати гучність можна також за допомогою кнопок регулювання гучності на пульті дистанційного керування.

Transmission [k][f][][Set ID][][Data][Cr]

Data від 00 до 64

* Див. "Таблицю відповідності даних". Див. стор. 10

Ack [f][][Set ID][][OK/NG][Data][x]

06. Контрастність (команда: k g)

- ▶ Налаштування контрастності зображення.
Чіткість також можна відрегулювати в меню PICTURE (ЗОБРАЖЕННЯ).

Transmission [k][g][][Set ID][][Data][Cr]

Data від 00 до 64

* Див. "Таблицю відповідності даних". Див. стор. 10

Ack [g][][Set ID][][OK/NG][Data][x]

07. Яскравість (команда: k h)

- ▶ Налаштування яскравості зображення.
Яскравість також можна відрегулювати в меню PICTURE (ЗОБРАЖЕННЯ).

Transmission [k][h][][Set ID][][Data][Cr]

Data від 00 до 64

* Див. "Таблицю відповідності даних". Див. стор. 10

Ack [h][][Set ID][][OK/NG][Data][x]

08. Колір (команда: k i)

- ▶ Налаштування кольору зображення.
Колір також можна відрегулювати в меню PICTURE (ЗОБРАЖЕННЯ).

Transmission [k][i][][Set ID][][Data][Cr]

Data від 00 до 64
* Див. "Таблицю відповідності даних". Див. стор. 10

Ack [i][][Set ID][][OK/NG][Data][x]

09. Відтінок (команда: k j)

- ▶ Налаштування відтінку зображення.
Відтінок також можна відрегулювати в меню ЗОБРАЖЕННЯ.

Transmission [k][j][][Set ID][][Data][Cr]

Data від червоний: 00 до зелений: 64
* Див. "Таблицю відповідності даних". Див. стор. 10

Ack [j][][Set ID][][OK/NG][Data][x]

10. Чіткість (команда: k k)

- ▶ Налаштування чіткості зображення.
Чіткість також можна відрегулювати в меню ЗОБРАЖЕННЯ.

Transmission [k][k][][Set ID][][Data][Cr]

Data від 00 до 32
* Див. "Таблицю відповідності даних". Див. стор. 10

Ack [k][][Set ID][][OK/NG][Data][x]

11. Вибір екранного меню (команда: k l)

- ▶ Увімкнення/вимкнення екранних меню в режимі віддаленого управління телевизором.

Transmission [k][l][][Set ID][][Data][Cr]

Data 00 : екранне меню не 01 : екранні меню увімкнено відобразатиметься

Ack [l][][Set ID][][OK/NG][Data][x]

12. Режим блокування кнопок на пульті дистанційного керування (команда: k m)

- ▶ Блокування кнопок пульта дистанційного керування та кнопок на передній панелі телевізора.

Transmission [k][m][][Set ID][][Data][Cr]

Data 00 : вимкнуті 01 : увімкнуті блокування блокування

Ack [m][][Set ID][][OK/NG][Data][x]

* Якщо ви не користуєтесь пультом дистанційного керування, скористайтеся цим режимом.

Після увімкнення/вимкнення основного живлення, блок дистанційного керування розблоковується.

* У режимі очікування, коли увімкнено блокування кнопок, телевизор не вдасться увімкнути кнопкою живлення на пульті дистанційного керування і локальною кнопкою.

13. Баланс (команда: k t)

- ▶ Регулювання балансу каналів.
Також баланс можна налаштувати за допомогою меню AUDIO (ЗВУК).

Transmission [k][t][][Set ID][][Data][Cr]

Data від 00 до 64
* Див. "Таблицю відповідності даних". Див. стор. 10

Ack [t][][Set ID][][OK/NG][Data][x]

14. Температура кольору (команда: x u)

- ▶ Регулювання температури кольору. Температуру кольору можна також відрегулювати в меню PICTURE (ЗОБРАЖЕННЯ).

Transmission [x][u][][Set ID][][Data][Cr]

Data від 00 до 64
* Див. "Таблицю відповідності даних". Див. стор. 10

Ack [u][][Set ID][][OK/NG][Data][x]

15. Метод ISM (команда: j p) (тільки для плазмових телевізорів)

- Керування методом ISM. Метод ISM можна налаштувати в меню ПАРАМЕТРИ.

```
Transmission [j][p][ ][Set ID][ ][Data][Cr]
```

Data 02: Орбітер
08: Звичайний
20: Colour Wash

```
Ack [p][ ][Set ID][ ][OK/NG][Data][x]
```

16. Енергозбереження (команда: j q)

- Для зменшення споживання живлення телевізором. Налаштування "Енергозбереження" можна також відрегулювати в меню PICTURE (ЗОБРАЖЕННЯ).

```
Transmission [j][q][ ][Set ID][ ][Data][Cr]
```

Data
00: вимкнено
01 : Мінімальний
02 : Середній
03 : Максимальний
04 : Автоматично
05 : Вимк. екрану

* (залежно від моделі)

```
Ack [q][ ][Set ID][ ][OK/NG][Data][x]
```

17. Команда настройки каналів (команда: m a)

- * Ця команда може працювати по-різному залежно від моделі та сигналу.

* Лише для моделі PAL/DVB

- Виберіть канал для наступного фізичного номера.

```
Transmission [m][a][ ][Set ID][ ][Data 00][ ][Data 01][ ][Data 02][Cr]
```

* Модель з підтримкою PAL (аналоговий наземний/кабельний) (Європа, Азія Близький Схід, Китай, Гонконг)

[Data 00][Data 01] Дані каналу
Data 00 : дані каналу (старший байт)
Data 01 : дані каналу (молодший байт)
від - 00 00 до 00 C7 (Десяткова: 0 - 199)

Data 02 : Джерело вхідного сигналу (аналоговий)
- 00 : Наземне ТБ (ATV)
- 80 : Кабельне ТБ (CATV)

* Модель із підтримкою DVB (цифрове наземне/кабельне/спутникове) (Європа, Азія Близький Схід, Колумбія, Тайвань, Китай, Гонконг)

[Data 00][Data 01] Дані каналу
Data 00 : високі дані каналу
Data 01 : низькі дані каналу
від - 00 00 до 27 0F (Десяткова: 0 - 9999)

Data 02 : Джерело вхідного сигналу (цифровий)
- 10 : Наземне ТБ (DTV)
- 20 : Наземне радіо (Радіо)
- 40 : Супутникове ТБ (SDTV)
- 50 : Супутникове радіо (S-Radio)
- 90 : Кабельне ТБ (CADTV)
- a0 : Кабельне Радіо (CA-Radio)

* Приклади команди налаштування:

1. Налаштування аналогового наземного каналу 10 (PAL).
Set ID (Встановити ідентифікатор) = Усі = 00
Data 00 та 01 = Дані каналу 10 = 00 0a
Data 02 = Аналогове наземне ТБ = 00
Результат = **ma 00 00 0a 00**
2. Налаштування цифрового наземного каналу 01 (DVB-T).
Set ID (Встановити ідентифікатор) = Усі = 00
Data 00 та 01 = Дані каналу 1 = 00 01
Data 02 = Цифрове наземне ТБ = 10
Результат = **ma 00 00 01 10**
3. Налаштування супутникового каналу 1000 (DVB-S).
Set ID (Встановити ідентифікатор) = Усі = 00
Data 00 та 01 = Дані каналу 1000 = 03 E8
Data 02 = Цифрове супутникове ТБ = 40
Результат = **ma 00 03 E8 40**

```
Ack [a][ ][Set ID][ ][OK][Data 00][Data 01][Data 02][x][a][ ][Set ID][ ][NG][Data 00][x]
```

* Лише для моделі NTSC/ATSC

- ▶ Щоб налаштувати канал на такий фізичний/основний/вторинний номер.

```
Transmission [m][a][ ][0][ ][Data00][ ][Data01][ ][Data02][ ][Data03][ ][Data04][ ][Data05][Cr]
```

Цифрові канали мають фізичний, основний і вторинний номер каналу. Фізичний номер – це фактичний номер цифрового каналу, основний – це номер, до якого слід закріпити канал, а вторинний – це субканал. Оскільки тюнер ATSC автоматично закріплює канал до основного номера, фізичний номер не потрібний під час надсилання команди.

* Модель з підтримкою NTSC (аналоговий наземний/кабельний)
(Північна/Латинська Америка, Південна Корея, Тайвань)

Data 00: фізичний номер каналу
- Наземний (ATV): 02-45 (Десятькова: 2 - 69)
- Кабельний (CATV) : 01, 0E-7D (Десятькова: 1, 14-125)

[Data 01 ~ 04]: основний/вторинний номер каналу
Data 01 та 02: xx (немає значення)
Data 03 та 04: xx (немає значення)

Data 05: Джерело вхідного сигналу (аналоговий)
- 00 : Наземне ТБ (ATV)
- 01 : Кабельне ТБ (CATV)

* Модель із підтримкою ATSC (цифрове наземне/кабельне)
(Північна Америка, Південна Корея)

Data 00: xx (немає значення)

[Data 01][Data 02]: основний номер каналу
Data 01: дані каналу (старший байт)
Data 02: дані каналу (молодший байт)
від - 00 01 до 27 0F (Десятькова: 1 - 9999)
[Data 03][Data 04]: вторинний номер каналу
Data 03: дані каналу (старший байт)
Data 04: дані каналу (молодший байт)

Data 05 : Джерело вхідного сигналу (цифровий)
- 02 : Наземне ТБ (DTV)
- 06 : Кабельне ТБ (CADTV)

Для основного і вторинного доступні два байти, зазвичай використовується лише другий байт.

* Приклади команди налаштування:

1. Налаштування аналогового кабельного каналу 35 (NTSC).
Set ID (Встановити ідентифікатор) = Uci = 00
Data 00 = Дані каналу – 35 = 23
Data 01 та 02 = Немає основного = 00 00
Data 03 та 04 = Немає вторинного = 00 00
Data 05 = Аналогове наземне кабельне ТБ = 01
Усього = **ma 00 23 00 00 00 00 01**
2. Налаштування цифрового наземного каналу 30-3 (ATSC).
Set ID (Встановити ідентифікатор) = Uci = 00
Data 00 = Невідомий фізичний = 00
Data 01 та 02 = Головний – 30 = 00 1E
Data 03 та 04 = Вторинний – 3 = 00 03
Data 05 = Цифрове наземне ТБ = 22
Усього = **ma 00 00 00 1E 00 03 22**

```
Ack [a][ ][Set ID][ ][OK][Data 00][Data 01][Data 02][Data 03][Data 04][Data 05][ ][a][ ][Set ID][ ][NG][Data 00][x]
```

* Лише для моделі ISDB

- ▶ Щоб налаштувати канал на такий фізичний/основний/вторинний номер.

```
Transmission [m][a][ ][0][ ][Data00][ ][Data01][ ][Data02][ ][Data03][ ][Data04][ ][Data05][Cr]
```

* Модель із підтримкою ISDB (цифрове наземне/кабельне/спутникове)
(Латинська Америка, окрім Колумбії, Японії)

Data 00: xx (немає значення)

[Data 01][Data 02]: основний номер каналу
Data 01: дані каналу (старший байт)
Data 02: дані каналу (молодший байт)
від - 00 01 до 27 0F (Десятькова: 1 - 9999)

[Data 03][Data 04]: вторинний/допоміжний номер каналу
(немає значення для супутникового)

Data 03: дані каналу (старший байт)
Data 04: дані каналу (молодший байт)

Data 05 : Джерело вхідного сигналу (цифровий/спутниковий для Японії)

- 02 : Наземне ТБ (DTV)
- 07: BS (супутник трансляції)
- 08: CS1 (Супутник зв'язку 1)
- 09: CS2 (Супутник зв'язку 2)

* Приклади команди налаштування:

1. Налаштування цифрового наземного каналу 17-1 (ISDB-T).
Set ID (Встановити ідентифікатор) = Uci = 00
Data 00 = Невідомий фізичний = 00
Data 01 та 02 = Головний – 17 = 00 11
Data 03 та 04 = Вторинний/Допоміжний – 1 = 00 01
Data 05 = Наземне ТБ = 02
Усього = **ma 00 00 00 11 00 01 02**
2. Налаштування на канал 30 BS (ISDB-BS).
Set ID (Встановити ідентифікатор) = Uci = 00
Data 00 = Невідомий фізичний = 00
Data 01 та 02 = Головний – 30 = 00 1E
Data 03 та 04 = Немає значення = 00 00
Data 05 = Супутникове ТБ BS = 07
Усього = **ma 00 00 00 1E 00 00 07**

* Ця функція відрізняється у різних моделях.

```
Ack [a][ ][Set ID][ ][OK][Data 00][Data 01][Data 02][Data 03][Data 04][Data 05][ ][a][ ][Set ID][ ][NG][Data 00][x]
```

18. Додавання/пропускання програми (команда: m b)

* Лише для моделі PAL/DVB

- ▶ Встановлення стану пропускання для поточного каналу.

Transmission [m][b][][Set ID][][Data][Cr]

Значення 00: Пропустити 01: Додати

Ack [b][][Set ID][][OK/NG][Data][x]

Додавання/пропускання каналу (команда: m b)

* Лише для моделі NTSC/ATSC/ISDB

- ▶ Додавання або видалення каналів.

Transmission [m][b][][Set ID][][Data][Cr]

Data 00: Дані про видалення Data 01: Додавання каналу каналу

Ack [b][][Set ID][][OK/NG][Data][x]

19. Кнопка (Команда: m c)

- ▶ Надсилання коду кнопки з пульта дистанційного керування.

Transmission [m][c][][Set ID][][Data][Cr]

Data Код кнопки - См. стор. 2

Ack [c][][Set ID][][OK/NG][Data][x]

20. Керування підсвічуванням (Команда: m g)

* Для РК-телевізорів / світлодіодних телевізорів

- ▶ Керування підсвічуванням.

Transmission [m][g][][Set ID][][Data][Cr]

Data від 00 до 64

Ack [g][][Set ID][][OK/NG][Data][x]

Керування підсвічуванням панелі (Команда: m g)

* Для телевізорів із плазмовим екраном

- ▶ Керування підсвічуванням панелі

Transmission [m][g][][Set ID][][Data][Cr]

Data від 00 до 64

Ack [g][][Set ID][][OK/NG][Data][x]

21. Вибір вхідного сигналу (Команда: x b)

(Вхідний сигнал основного зображення)

- ▶ Вибір джерела вхідного сигналу для основного зображення.

Transmission [x][b][][Set ID][][Data][Cr]

Data

00: DTV 01: CADTV

02: Супутникове DTV 10: ATV

ISDB-BS (Японія)

03: ISDB-CS1 (Японія)

04: ISDB-CS2 (Японія)

11: CATV

20: AV або AV1

21: AV2

40: Component1

41: Component2

90: HDMI1

91: HDMI2

92: HDMI3

93: HDMI4

Ack [b][][Set ID][][OK/NG][Data][x]

* Ця функція залежить від моделі та сигналу.

* Таблиця відповідності даних

00:	Крок 0
:	:
A:	Крок 10 (ID пристрою 10)
:	:
F:	Крок 15 (ID пристрою 15)
10:	Крок 16 (ID пристрою 16)
:	:
64:	Крок 100
:	:
6E:	Крок 110
:	:
73:	Крок 115
74:	Крок 116
:	:
CF:	Крок 199
:	:
FE:	Крок 254
FF:	Крок 255

22. 3D (команда: x t) (тільки моделі із підтримкою режиму 3D) (Залежно від моделі)

► Зміна режиму 3D на телевізорі.

Transmission [x][t][][Set ID][][Data 00][][Data 01][][Data 02][][Data 03][Cr]

Data Структура

- [Data 00] 00 : 3D увімкнено
01: 3D вимкнено
02: з 3D у 2D
03: з 2D у 3D
- [Data 01] 00 : Верх і низ
01: поруч по горизонталі
02: шахова дошка
03: серія кадрів
04: Чергування стовпчиків
05: Чергування рядків
- [Data 02] 00 : Справа і зліва
01: зліва направо
- [Data 03] 3D-ефект (Глибина 3D): мін.: 00 - макс.: 14
(*передача шістнадцятковим кодом)

* Якщо для [Data 00] встановлено 00 (3D увімкнено), [Data 03] не має значення.

* Якщо для [Data 00] встановлено 01 (3D вимкнено) або 02 (з 3D у 2D), [Data 01], [Data 02] та [Data 03] не мають значення.

* Якщо для [Data 00] встановлено 03 (з 2D у 3D), [Data 01] та [Data 02] не мають значення.

[Data 00]	[Data 01]	[Data 02]	[Data 03]
00	О	О	Х
01	Х	Х	Х
02	Х	Х	Х
03	Х	Х	О

X – немає значення

Ack [t][][Set ID][][OK][Data00][Data01][Data02][Data03][x]
[t][][Set ID][][NG][Data00][x]

23. Розширений 3D (команда: x v)
(тільки для моделей із підтримкою режиму 3D) (залежно від моделі)

► Зміна параметрів 3D-зображення на телевізорі.

Передача [x][v][][Set ID][][Data 00][][Data 01][Cr]

- [Data 00]: параметри 3D
00: корекція зображення 3D
01: Глибина 3D (Режим 3D лише ручний)
02: точка перегляду 3D
03: Розмір зображення 3D (тільки для телевізорів із плазмовим екраном)
04: Баланс зображення 3D (тільки для телевізорів із плазмовим екраном)
06: корекція зображення 3D
07: Змінення масштабу тривимірного звуку
08: Звичайний вигляд зображення
09: Режим 3D (жанр)

[Data 01] Діапазон значень індивідуальний для кожного конкретного параметра 3D-зображення, який визначається змінною [Data 00].

- 1) Коли [Data 00] – 00
00: справа наліво
01: зліва направо
- 2) Коли [Data 00] – 01, 02
Дані мін.: 0 - макс.: 14 (*передача шістнадцятковим кодом)
Введені дані (діапазон 0 - 20) автоматично розпізнаються як значення токи перегляду (-10 - +10) (залежно від моделі)
- 3) Коли [Data 00] – 03
00 : Just Scan (Тільки сканування)
01: 16:9
- 4) Коли [Data 00] – 04, 06, 07, 08
00: вимкнено
01: увімкнено
- 5) Коли [Data 00] – 09
00 : Стандартний 01 : Спорт
02 : Кіно 03 : Екстремальні
04 : Вручну

Ack [v][][Set ID][][OK][Data00][Data01][x]
[t][][Set ID][][NG][Data00][x]

