

At Sony we are constantly rethinking and redesigning in order to create innovative digital entertainment products. And we are also constantly rethinking and re-evaluating our products, processes and our potential impact on the planet.

Thanks to our results in that direction, this product achieved the European Eco label award issued by the European Commission. You can get more information in following link: <http://ec.europa.eu/environment/ecolabel/>

SONY®

LCD Digital Colour TV

Инструкция по эксплуатации RU

Інструкція з експлуатації UA

 Для получения полезной информации о продукции Сони
 Для отримання корисної інформації щодо виробів компанії
 Sony
<http://www.sony-europe.com/myproduct/>



4-180-174-42(1)

BRAVIA

<http://www.sony.net/>

© 2010 Sony Corporation

KDL-52HX90x / 46HX90x / 46HX80x / 40HX80x

Введение

Благодарим Вас за то, что Вы выбрали этот телевизор Sony. Перед первым включением телевизора внимательно ознакомьтесь с данной инструкцией по эксплуатации и сохраните ее для консультаций в будущем.

Примечание в отношении цифрового ТВ

- Все функции, относящиеся к цифровому ТВ (**DVB**), будут действовать только в тех странах или регионах, в которых ведется эфирная цифровая трансляция сигнала DVB-T (MPEG-2 или H.264/MPEG-4 AVC), или обеспечивается доступ к совместимому кабельному цифровому вещанию DVB-C (MPEG-2 или H.264/MPEG-4 AVC). Просим Вас уточнить у своего дилера, можно ли принимать сигнал DVB-T там, где Вы живете, или узнать у своего провайдера кабельного телевидения, доступна ли предоставляемая им услуга кабельного вещания DVB-C для Вашего телевизора.
- Провайдер кабельного ТВ может установить дополнительный сбор за такую услугу и потребовать от Вас согласия со своими условиями.
- Хотя данный телевизор удовлетворяет характеристикам DVB-T и DVB-C, мы не можем гарантировать его совместимость с будущим цифровым эфирным вещанием в формате DVB-T и цифровым кабельным вещанием в формате DVB-C.
- Некоторые из функций цифрового ТВ в некоторых странах/регионах могут быть недоступными, а правильный прием сигнала стандарта DVB-C может быть обеспечен не для всех провайдеров кабельного ТВ.

Дополнительную информацию о поддержке провайдеров см. на нашем сайте поддержки услуг кабельного ТВ:

<http://support.sony-europe.com/TV/DVBC/>



- Инструкции “Порядок установки настенного монтажного кронштейна” содержатся в данной инструкции по эксплуатации телевизора.
- Иллюстрации, приведенные в настоящей инструкции, относятся к модели RM-ED034, если не оговорено иное.
- Иллюстрации, используемые в настоящем руководстве, могут отличаться в зависимости от модели телевизора.
- Символ “х” в названии модели соответствует одной цифре, относящейся к дизайну, вариации цвета или телевизионной системе.

Информация о

торговых марках

DVB является зарегистрированной торговой маркой DVB Project.

HDMI, логотип HDMI и High-Definition Multimedia Interface являются товарными знаками или зарегистрированными товарными знаками компании HDMI Licensing LLC в США и других странах.

DLNA®, логотип DLNA и DLNA CERTIFIED® являются товарными знаками, знаками обслуживания или знаками сертификации компании Digital Living Network Alliance.

DivX® представляет собой технологию сжатия видеофайлов, разработанную корпорацией DivX, Inc.

DivX, DivX Certified, а также все соответствующие логотипы являются товарными знаками корпорации DivX, Inc. и используются по лицензии.

О ВИДЕОФАЙЛАХ ФОРМАТА DIVX. DivX® является цифровым видеоформатом, разработанным корпорацией DivX, Inc. Данное устройство является официальным устройством DivX Certified, которое воспроизводит видеофайлы формата DivX. Для получения дополнительной информации и программных средств для преобразования файлов в видеоформат DivX посетите сайт www.divx.com.

О ВИДЕО ПО ЗАПРОСУ ФОРМАТА DIVX. Для воспроизведения видеосодержимого по запросу формата DivX необходимо зарегистрировать это устройство DivX Certified®. Чтобы сгенерировать регистрационный код, найдите раздел DivX VOD в меню настройки этого устройства. Перейдите на сайт vod.divx.com и укажите этот код, чтобы завершить процедуру регистрации и получить дополнительную информацию о технологии DivX VOD.

Произведено по лицензии компании Dolby Laboratories. “Dolby” и логотип с двойной буквой D являются торговыми марками компании Dolby Laboratories.

“BRAVIA” и BRAVIA являются торговыми марками компании Sony Corporation.

“XMB™” и “XrossMediaBar” являются торговыми марками компаний Sony Corporation и Sony Computer Entertainment Inc.



Расположение идентифицирующей этикетки

Этикетки с номером модели и характеристиками источника питания (в соответствии с применимыми правилами по технике безопасности) расположены на задней панели телевизора.

Sony Corporation, 1-7-1 Konan, Minato-ku, Tokyo Japan

Assembled in Spain, Slovakia



Sony Corporation, 1-7-1 Konan, Minato-ku, Tokyo Japan

Собрано в Испании, Словакии



Импортер на территории РФ: ЗАО «СОНИ Электроникс», 123103, Москва, Карамышевский проезд, д.6

Содержание

Проверка принадлежностей.....	3
Установка батареек в пульт ДУ.....	3

Настройка

Сборка настольной подставки.....	4
Подключение антенны/телеприставки/записывающего устройства (например, DVD-рекордера).....	5
Устойчивая установка телевизора.....	6
Группирование кабелей.....	6
Первоначальная настройка.....	6
Отсоединение настольной подставки от телевизора.....	7

Просмотр телевизора

Просмотр программ.....	8
Использование функций телевизора.....	8
Использование i-Manual.....	9

Дополнительные сведения

Поиск и устранение неисправностей.....	10
Технические характеристики.....	12
Установка принадлежностей (кронштейн для настенной установки).....	14
Сведения по безопасности.....	17
Меры предосторожности.....	18

- Данный телевизор BRAVIA имеет встроенное руководство по эксплуатации. Информацию о его использовании см. в разделе “Использование i-Manual” (стр. 9).
- Перед включением телевизора прочтите раздел “Сведения по безопасности” (стр. 17). Сохраните это руководство для обращения к нему в дальнейшем.

Проверка принадлежностей

- Кабель питания переменного тока (1)
- Держатель кабеля (1)
- Пульт ДУ (1)
- Батарейки размера AAA (типа R3) (2)
- Настольная подставка (1)*¹
- Фиксирующие винты для настольной подставки (M5 × 16) (4)
- Винты для сборки для настольной подставки (M5 × 16) (4)
(только для модели KDL-40HX80x)
- Задняя крышка подставки (1)*²

*¹ При использовании модели KDL-40HX80x соберите настольную подставку с помощью прилагаемых винтов для сборки.

Информацию о сборке подставки см. в прилагаемой инструкции для настольной подставки.

*² При использовании модели KDL-46HX80x задняя крышка устанавливается на настольную подставку на заводе.

Установка батареек в пульт ДУ

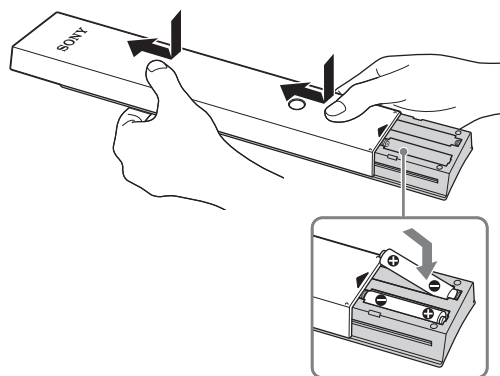

- 1 Снимите защитную пленку.
- 2 Нажмите и сдвиньте крышку вверх.

Сборка настольной подставки



- Для обеспечения наилучшего качества изображения не подвергайте экран воздействию прямого освещения или солнечного света.
- Если телевизор перенесен непосредственно из холодного места в теплое или установлен в помещении с повышенной влажностью или комнате с включенным отоплением, то на поверхности или внутри телевизора может произойти конденсация влаги. В этом случае выключите телевизор и не включайте его до тех пор, пока не испарится влага, после чего телевизор можно будет использовать. Если произошла конденсация влаги между стеклянной панелью и ЖКД, включите телевизор, после нагрева телевизора влага испарится.

1 Информацию о правильном креплении для некоторых моделей телевизоров см. в прилагаемой инструкции для настольной подставки.

2 Установите телевизор на настольную подставку.

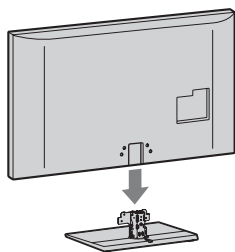

3 Закрепите телевизор на настольной подставке с помощью прилагаемых винтов, используя отверстия, указанные обозначениями ↑.

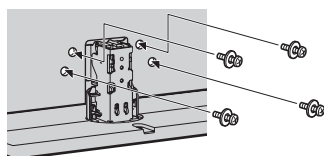

- При использовании электрической отвертки задайте момент затяжки, равный приблизительно 1,5 Н·м {15 кгс·см}.

4 При использовании моделей KDL-52/46HX90x и KDL-40HX80x после затяжки всех винтов установите прилагаемую заднюю крышку на настольную подставку.

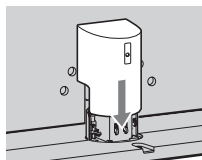

Регулировка угла просмотра телевизора (только для модели KDL-52/46HX90x)

Расположение экрана телевизора можно отрегулировать в пределах указанных значений.

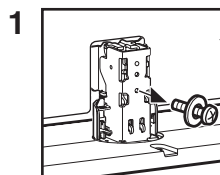
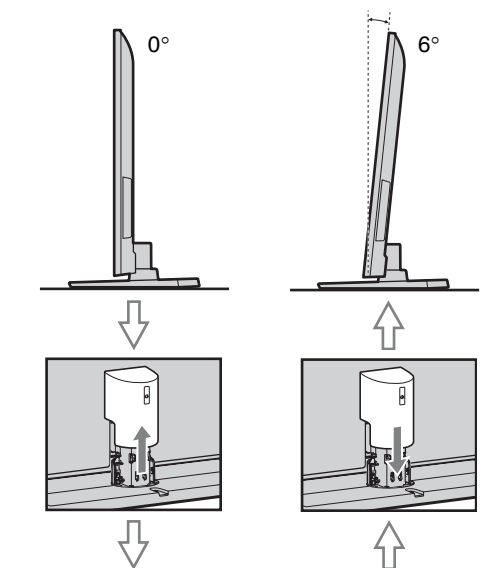

1 Выкрутите винт, как показано на рисунке.

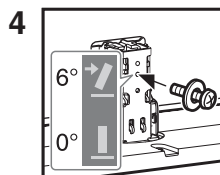

4 Вверните винт в верхнее резьбовое отверстие настольной подставки.

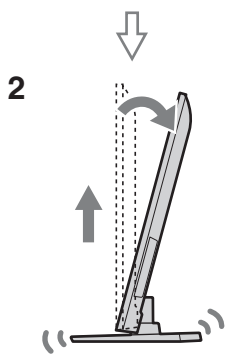

2 Поднимите и наклоните.

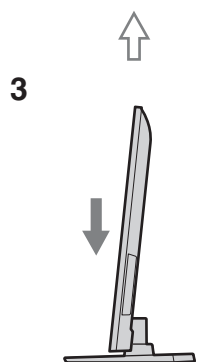

3 Опустите.



- Чтобы вернуть в положение 0°, выполните описанную процедуру в обратной последовательности.

Подключение антенны/телеприставки/записывающего устройства (например, DVD-рекордера)

Подключение телеприставки/записывающего устройства (например, DVD-рекордера) с помощью разъема SCART

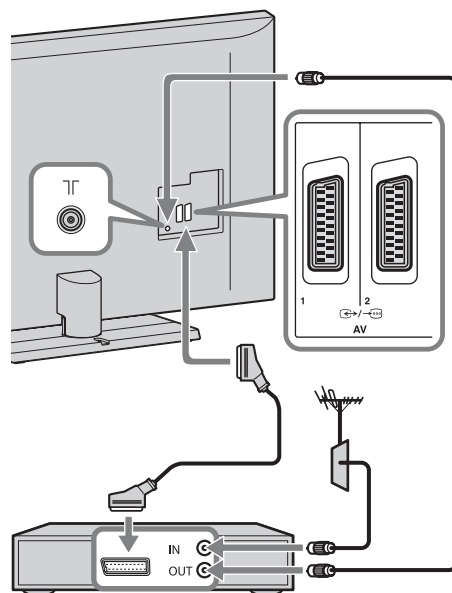

Телеприставка/записывающее устройство (например, DVD-рекордер)

**Подключение телеприставки/
записывающего устройства
(например, DVD-рекордера) с
помощью разъема HDMI**

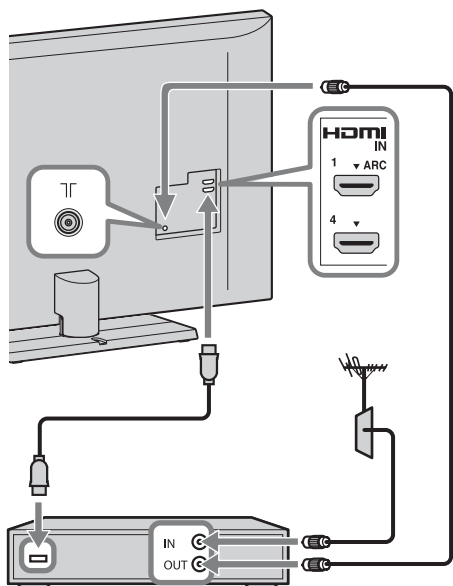

Телеприставка/записывающее устройство
(например, DVD-рекордер)

**Устойчивая установка
телевизора**

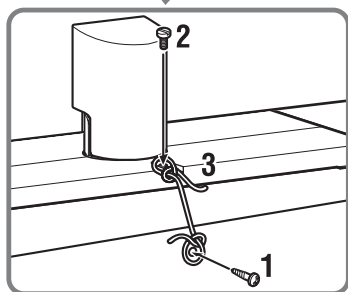
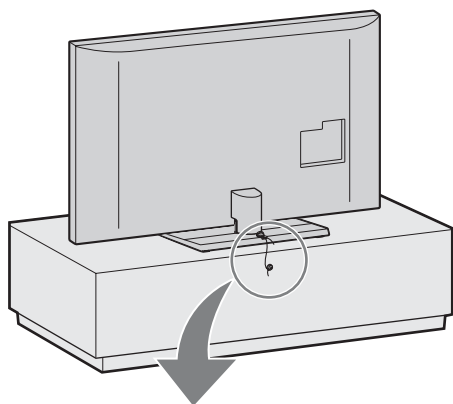

- 1 Закрутите шуруп (диаметром 4 мм, не прилагается) в подставку под телевизор.

- 2 Закрутите крепежный винт (M4 x 16, не прилагается) в отверстие под винт на телевизоре.
- 3 Свяжите шуруп и крепежный винт прочной бичевкой (не прилагается).

Группирование кабелей

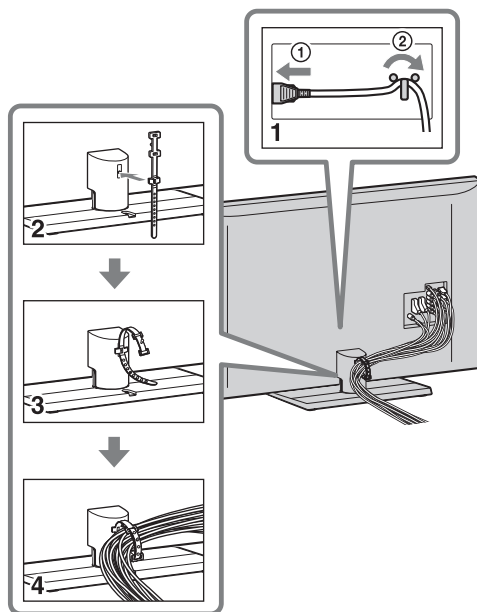

- Не скрепляйте кабель переменного тока вместе с другими кабелями.

**Первоначальная
настройка**

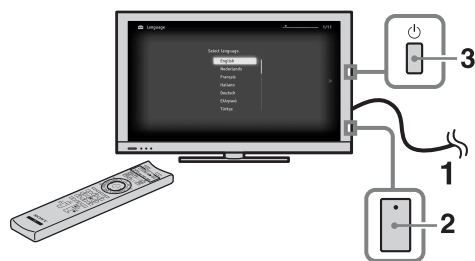

- 1 Подключите телевизор к электрической розетке.
- 2 Убедитесь, что переключатель **ENERGY SAVING SWITCH** включен (●).

3 Нажмите кнопку на телевизоре.

При первом включении телевизора на экране автоматически отобразится меню “Язык” (Language).

4

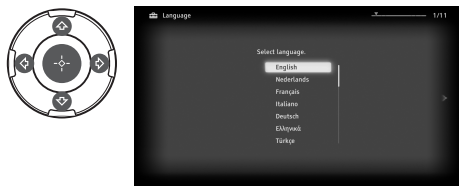

Следуйте указаниям, появляющимся на экране.



Автопоиск цифр. станций: при выборе параметра “Кабель” рекомендуется использовать параметр “Быстрое сканирование” для быстрой настройки. Задайте для параметров “Частота” и “Идентификатор сети” значения в соответствии с информацией, полученной от провайдера кабельного телевидения. Если при использовании функции “Быстрое сканирование” не удалось найти ни одного канала, попробуйте использовать функцию “Полное сканирование” (это может занять больше времени).





- Функция “Полное сканирование” может быть недоступна в некоторых странах/регионах.

Список оказывающих соответствующие услуги провайдеров см. на веб-сайте поддержки по адресу:
<http://support.sony-europe.com/TV/DVBC/>

Сортировка прогр.: эта функция позволяет изменить порядок аналоговых каналов, сохраненных в памяти телевизора.

1 С помощью кнопок / выберите канал, который требуется переместить в другое положение, затем нажмите кнопку .

2 С помощью кнопок / выберите другое положение для канала, затем нажмите .



- Каналы можно также настроить вручную.

Отсоединение настольной подставки от телевизора



- При использовании моделей KDL-52/46HX90x и KDL-40HX80x перед отсоединением настольной подставки снимите заднюю крышку.
- Выкрутите винты, показанные стрелками .
- Отсоединяйте настольную подставку от телевизора только в том случае, если требуется установить соответствующие принадлежности.

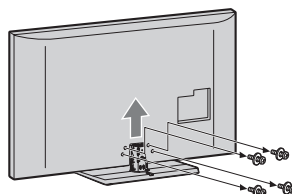

- При перемещении настольной подставки не держите ее за заднюю крышку, чтобы избежать падения подставки, которое может привести к получению травм или повреждению имущества.

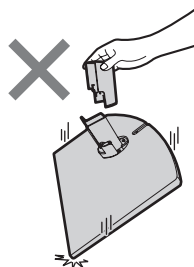

Просмотр телевизора

Просмотр программ

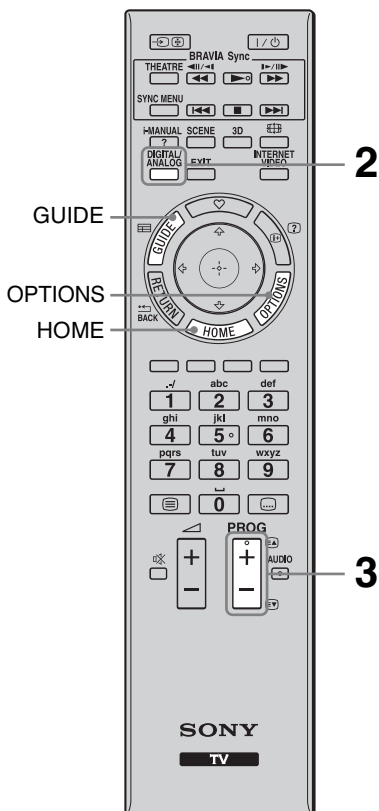

- На цифровой кнопке 5, а также на кнопках ►, **PROG +** и **AUDIO** пульта ДУ имеются тактильные точки. По ним удобно ориентироваться при управлении телевизором.

1 Включите телевизор.

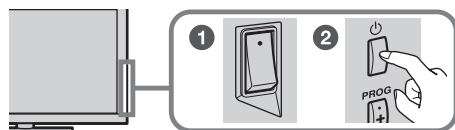

- 1 Включите переключатель **ENERGY SAVING SWITCH** (●).
- 2 Для включения телевизора нажмите на нем кнопку .

2 Выберите режим.



3 Выберите телевизионный канал.

PROG



Использование цифрового электронного телегида

Нажмите кнопку **GUIDE** в цифровом режиме для отображения цифрового телегида.



Использование функций телевизора

Кнопка HOME

Нажмите для отображения различных экранов операций и настройки.

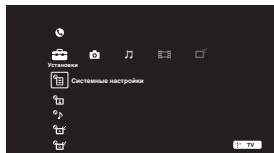

Кнопка OPTIONS

Нажмите для отображения удобных функций в зависимости от текущего входа или содержимого.

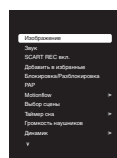

Использование i-Manual

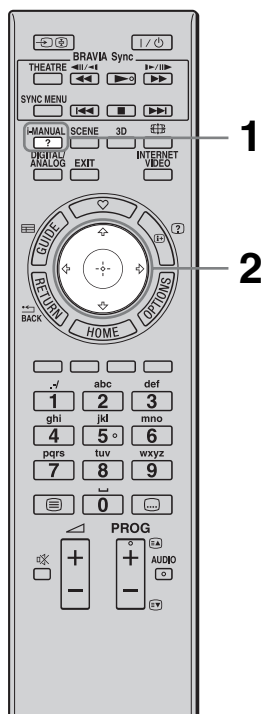

Данный телевизор BRAVIA имеет встроенное руководство по эксплуатации, которое можно отобразить на экране. Для получения информации о функциях телевизора нажмите кнопку для отображения руководства i-Manual.

1 Нажмите кнопку i-MANUAL.



2 С помощью кнопок выберите требуемые элементы.

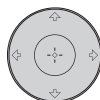

- Вас приветствует i-Manual
- Функции телевизора "BRAVIA"
- Просмотр телевизора

Предоставляет доступ к удобным функциям, например цифровому экранному телегиду (EPG), избранному и т.д.

■ Использование меню "Дом"

Возможность выполнения настроек телевизора и т.д.

■ Функции подключенного устройства

Предоставляет информацию о подключении дополнительного оборудования.

■ Описание частей

■ Поиск и устранение неисправностей

Описание проблем, которые могут возникнуть при эксплуатации устройства, и способы их решения.

■ Индекс



• Изображения и иллюстрации могут отличаться от отображаемых на экране.

Поиск и устранение неисправностей

Проверьте, не мигает ли индикатор  (ожидание) красным светом.

Если мигает индикатор (ожидание)

Активирована функция автодиагностики.

1 Подсчитайте, сколько раз мигает индикатор  (ожидание) перед каждой трехсекундной паузой.





Например, индикатор может мигнуть три раза, затем последует пауза продолжительностью три секунды, после чего индикатор снова мигнет три раза.

2 Нажмите кнопку  на телевизоре, чтобы выключить его, отключите кабель питания переменного тока и сообщите своему дилеру или специалистам сервисного центра Sony, как мигает индикатор (укажите число миганий).

Если индикатор (ожидание) не мигает



1 Выполните проверки в соответствии с нижеприведенной таблицей. (См. также раздел “Поиск и устранение неисправностей” в руководстве i-Manual.)

2 Если проблема не устраняется, обратитесь к квалифицированным специалистам по обслуживанию телевизоров.

Состояние	Пояснение и решение
Изображение	
Нет ни изображения (темный экран), ни звука.	<ul style="list-style-type: none">• Проверьте подключение антенны или кабеля.• Подключите телевизор к электросети и нажмите кнопку  на телевизоре.• Если индикатор  (ожидание) загорится красным, нажмите кнопку  или TV  (названия кнопок зависят от модели пульта ДУ).
Наличие на экране очень маленьких черных и/или ярких точек.	<ul style="list-style-type: none">• Изображение на экране складывается из пикселей. Маленькие черные точки и/или яркие точки (пиксели) на экране не являются дефектом.

Состояние	Пояснение и решение
Общие	
Телевизор не включается.	<ul style="list-style-type: none"> • Убедитесь, что включен переключатель ENERGY SAVING SWITCH (●).
Телевизор автоматически выключается (телевизор входит в режим ожидания).	<ul style="list-style-type: none"> • Убедитесь, не включен ли параметр “Таймер сна”, или проверьте значение “Продолжительность” параметра “Таймер включения”. • Убедитесь, не включен ли параметр “Отключение неиспользуемого ТВ”.
Не работает пульт ДУ.	<ul style="list-style-type: none"> • Замените батарейки. • Возможно, телевизор находится в режиме SYNC. Для управлением телевизором нажмите кнопку SYNC MENU, выберите “Управление ТВ”, а затем выберите “Дом (Меню)” или “Опции”.
Забыли пароль для функции “Замок от детей”.	<ul style="list-style-type: none"> • Введите 9999 в качестве PIN-кода. (PIN-код 9999 всегда принимается.)
Поверхности телевизора нагреваются.	<ul style="list-style-type: none"> • При длительном использовании телевизора его поверхности нагреваются. Они становятся горячими на ощупь.

Технические характеристики

Система	
Система панели	Панель жидкокристаллического дисплея (ЖКД)
Система телевидения	Аналоговая: в зависимости от выбранной страны/региона: В/Г/Н, D/К, L, I Цифровая: DVB-T2 (только KDL-52HX903/46HX903/46HX803/40HX803) DVB-T/DVB-C
Система цветного телевидения	Аналоговая: PAL, PAL60 (только видеовход), SECAM, NTSC3.58, NTSC4.43 (только видеовход) Цифровая: MPEG-2 MP@ML/HL, H.264/MPEG-4 AVC MP@HP@L4
Диапазон принимаемых каналов	Аналоговые: VHF: E2–E12/UHF: E21–E69/CATV: S1–S20/HYPER: S21–S41 D/K: R1–R12, R21–R69/L: F2–F10, B–Q, F21–F69/I: UHF B21–B69 Цифровые: VHF/UHF
Выходная мощность звука	10 Вт + 10 Вт
Входные/выходные разъемы	
Приемная антенна/кабель	Разъем 75 Ом для VHF/UHF
 AV1, 2	21-штырьковый Scart-разъем (стандарт CENELEC), включая аудио-/видеовход, вход RGB и телевизионный аудио-/видеовыход.
 COMPONENT IN	Поддерживаемые форматы: 1080p, 1080i, 720p, 576p, 576i, 480p, 480i
 COMPONENT IN	Аудиовход (гнезда типа “тюльпан”)
HDMI IN1, 2, 3, 4	Видео: 1080/24p, 1080p, 1080i, 720/24p, 720p, 576p, 576i, 480p, 480i Аудио: двухканальный линейный PCM: 32, 44,1 и 48 кГц, 16, 20 и 24 бит, Dolby Digital Аналоговый аудиовход (мини-гнездо) (только HDMI IN4) Вход ПК
 AV3	Видеовход (гнездо типа “тюльпан”)
 AV3	Аудиовход (гнезда типа “тюльпан”)
 DIGITAL AUDIO OUT (OPTICAL)	Цифровой оптический разъем (двухканальный линейный PCM, Dolby Digital)
 (VAR/FIX)	Аудиовыход (гнезда типа “тюльпан”)
 PC IN	Вход ПК (15-контактный мини-разъем D-sub)  аудиовход для подключения ПК (мини-гнездо)
 ψ	USB-порт
 Ⓜ	Гнездо для подключения наушников
 Ⓜ	Разъем под CAM (Модуль ограниченного доступа)
 LAN	Разъем 10BASE-T/100BASE-TX (Скорость соединения зависит от операционной среды сети. Скорость и качество передачи данных интерфейса 10BASE-T/100BASE-TX для данного телевизора не гарантируются.) * Для установки локальной сети используйте кабель 10BASE-T/100BASE-TX категории 7 (не прилагается).
3D SYNC	Разъем 3D сигнала для дополнительного передатчика

Название модели KDL-		52HX90x	46HX90x	46HX80x	40HX80x
Электропитание и прочее					
Электропитание		220 В – 240 В пер. тока, 50 Гц			
Размер экрана (по диагонали)		Прибл. 132,2 см/ 52 дюйма	Прибл. 116,8 см/46 дюймов		Прибл. 101,6 см/ 40 дюймов
Разрешение экрана		1920 точек (по горизонтали) × 1080 строк (по вертикали)			
Потребляемая мощность	в режиме “Дом”/ “Стандартный”	136 Вт	130 Вт	102 Вт	88,0 Вт
	в режиме “Магазин”/ “Яркий”	201 Вт	184 Вт	149 Вт	132 Вт
Мощность, потребляемая в дежурном режиме*1		0,2 Вт (14 Вт, когда для параметра “Быстрый запуск” установлено значение “Вкл.”)			
Среднее ежегодное энергопотребление*2		199 кВт/ч	190 кВт/ч	149 кВт/ч	128 кВт/ч
Размеры (прибл.) (ширина × высота × глубина)					
с настольной подставкой		126,3 × 80,7 × 40,0 см	112,4 × 72,7 × 40,0 см	108,5 × 68,8 × 26,0 см	95,2 × 61,3 × 25,0 см
без настольной подставки		126,3 × 77,5 × 6,7 см	112,4 × 69,5 × 6,7 см	108,5 × 65,6 × 7,4 см	95,2 × 58,1 × 7,4 см
Масса (прибл.)					
с настольной подставкой		42,9 кг	36,2 кг	19,2 кг	16,4 кг
без настольной подставки		36,9 кг	30,2 кг	16,9 кг	14,2 кг
Комплект поставки		См. “Проверка принадлежностей” (стр. 3).			
Дополнительные аксессуары		Кронштейн для настенной установки: SU-WL500 Подставка телевизора: SU-52HX1 (KDL-52HX90x) SU-46HX1 (KDL-46HX90x) 3D очки: TDG-BR100/TDG-BR50 Передачик 3D сигнала: TMR-BR100			

*1 Номинальная величина мощности потребления в дежурном режиме достигается после того, как телевизор выполнит необходимые внутренние процессы.

*2 4 часа в день и 365 дней в год



• Экономия энергопотребления

- При уменьшении настройки подсветки (яркость экрана) снижается энергопотребление.
- Настройка “Эко” (например “Энергосбережение”, “Отключение неиспользуемого ТВ”) помогает снизить энергопотребление и, тем самым, уменьшить расходы на оплату электричества.
- Если телевизор выключается с помощью переключателя **ENERGY SAVING SWITCH**, энергопотребление будет практически нулевым.

Конструкция и технические характеристики могут быть изменены без уведомления.

Установка принадлежностей (кронштейн для настенной установки)

К сведению покупателей:

Для обеспечения сохранности изделия и из соображений безопасности компания Sony настоятельно рекомендует привлекать для установки телевизора только дилеров или лицензированных подрядчиков Sony. Не пытайтесь выполнить установку самостоятельно.

К сведению дилеров и подрядчиков Sony:

Уделяйте повышенное внимание безопасности во время установки, периодического обслуживания и осмотра данного изделия.

Телевизор может быть установлен с помощью кронштейна для настенной установки SU-WL500 (продается отдельно).

- Для надлежащей установки см. инструкции, прилагаемые к настенному монтажному кронштейну.
- См. раздел “Отсоединение настольной подставки от телевизора” (стр. 7).



- При закреплении монтажной скобы установите телевизор на настольную подставку.

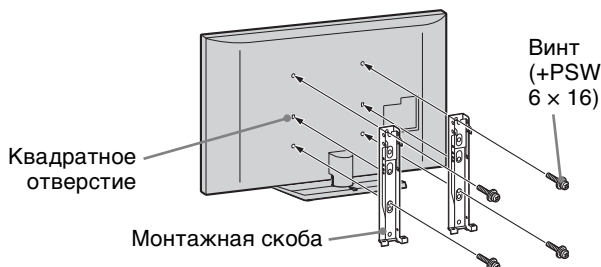

Для правильной установки данного изделия необходим достаточный опыт, в особенности при определении того, в состоянии ли стена выдержать вес телевизора. Обязательно привлеките для установки этого изделия на стену дилеров или лицензированных подрядчиков Sony и строго соблюдайте технику безопасности при выполнении работ по установке. Компания Sony не несет ответственность за любые поломки или травмы, вызванные неправильным обращением с изделием или его неправильной установкой.

Таблица установочных размеров телевизора

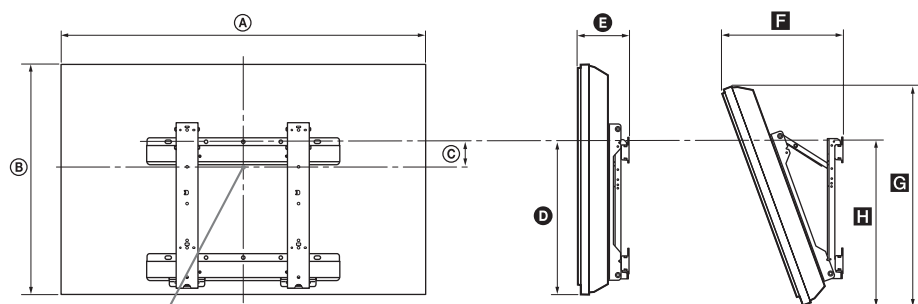

Центральная точка экрана

Единицы измерения: см

Название модели KDL-	Размеры экрана		Координата положения центра экрана	Длина для каждого угла установки				
				Угол (0°)		Угол (20°)		
	A	B		C	D	E	F	G
52HX90x	126,3	77,5	7,7	48,2	12,0	34,8	73,5	50,6
46HX90x	112,4	69,5	11,8	48,2	12,0	32,0	65,9	50,6
46HX80x	108,5	65,6	9,5	43,1	12,1	32,3	61,6	45,4
40HX80x	95,2	58,1	13,3	43,1	12,0	29,7	54,6	45,4

Рисунки над таблицей могут немного отличаться в зависимости от установки.

ПРЕДУПРЕЖДЕНИЕ

Стена, на которую будет устанавливаться телевизор, должна быть достаточно прочной, чтобы выдержать вес, по крайней мере, в четыре раза превышающий вес устанавливаемого телевизора. Для определения веса телевизора см. пункт “Технические характеристики” (стр. 13).

Схема/таблица расположения винтов и скоб

Название модели	Положение винтов	Положение скоб
KDL-52HX90x KDL-46HX90x/46HX80x KDL-40HX80x	e, j	b

Положение винтов

При установке монтажной скобы на телевизор.

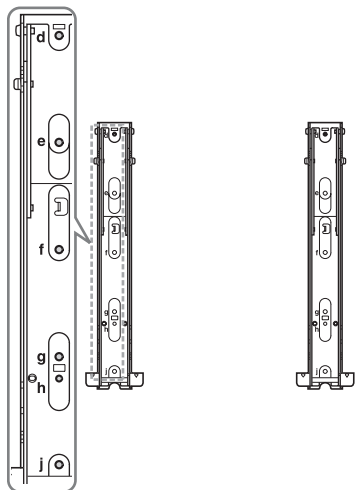

Положение скоб

При установке телевизора на опорный кронштейн.

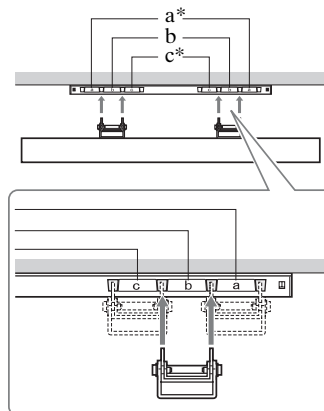

* Положение скоб "а" и "с" нельзя использовать для этих моделей.

Сведения по безопасности

Установка и подключение

Во избежание возгорания, поражения электрическим током, повреждения телевизора и/или травм выполняйте установку и эксплуатацию телевизора в соответствии с нижеследующими указаниями.

Установка

- Телевизор следует устанавливать вблизи легкодоступной сетевой розетки.
- Установите телевизор на ровную устойчивую поверхность.
- Настенная установка телевизора должна выполняться только квалифицированными специалистами сервисной службы.
- По соображениям безопасности настоятельно рекомендуется использовать аксессуары Sony, в том числе:
 - Кронштейн для настенной установки SU-WL500
 - Подставка телевизора: SU-52HX1 (KDL-52HX90x) SU-46HX1 (KDL-46HX90x)
- При присоединении крепежного крюка к телевизору используйте только винты, входящие в комплект поставки кронштейна для настенной установки. В этих винтах длина резьбовой части, выступающей за прилегающую к телевизору поверхность крепежного крюка, составляет от 8 мм до 12 мм. Диаметр и длина винтов различны в зависимости от модели кронштейна для настенной установки. Использование винтов, отличных от входящих в комплект поставки, может привести к повреждению телевизора или вызвать его падение и т.д.

8 мм - 12 мм

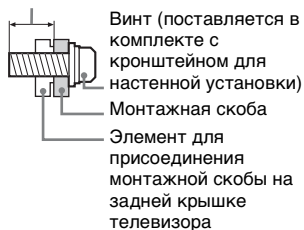

Перемещение

- Перед перемещением телевизора отсоедините от него все кабели.
- Для переноски телевизора больших размеров требуются два или три человека.
- При переноске телевизора держите его, как показано на рисунке справа. Не прикладывайте усилия к ЖК-панели и рамке экрана.
- При подъеме или перемещении телевизора крепко придерживайте его снизу.
- При перевозке берегите телевизор от ударов и сильной вибрации.
- Если необходимо доставить телевизор в ремонтную мастерскую или перевезти в другое место, упакуйте его в картонную коробку и упаковочный материал, в которых он поставлялся изначально.

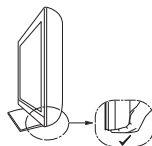
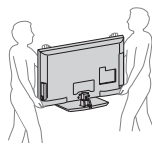

Для модели KDL-52/46HX90x

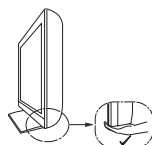

Для модели KDL-46/40HX80x

- Для обеспечения надлежащей вентиляции и предотвращения скопления грязи и пыли:
 - Не кладите телевизор экраном вниз; не устанавливайте телевизор перевернутым нижней стороной вверх, задом наперед или набок.
 - Не устанавливайте телевизор на полку, ковре, кровати или в шкафу;
 - Не накрывайте телевизор тканью, например, занавесками, а также газетами и т.п.
 - Не устанавливайте телевизор так, как показано на рисунке ниже.

Циркуляция воздуха нарушена.

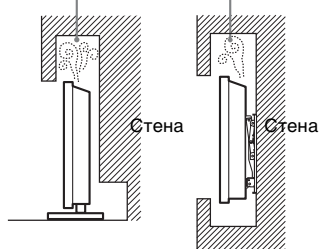

Кабель питания

Во избежание возгорания, поражения электрическим током, повреждения телевизора и/или травм обращайтесь с кабелем питания и сетевой розеткой в соответствии с нижеследующими указаниями:

- Используйте только кабели питания поставки Sony, не пользуйтесь кабелями других поставщиков.
- Вставляйте вилку в розетку до конца.
- Используйте для питания телевизора только сеть переменного тока напряжением 220-240 В.
- Выполняя кабельные соединения между устройствами, в целях безопасности извлеките кабель питания из сетевой розетки и будьте осторожны, чтобы не запнуться о кабели.
- Перед выполнением каких-либо работ с телевизором или его переноской выньте вилку кабеля питания от сети.
- Кабель питания не должен находиться рядом с источниками тепла.
- Регулярно чистите вилку кабеля питания, предварительно вынимая ее из розетки. Если на вилке имеется пыль, в которой скапливается влага, это может привести к повреждению изоляции и, как следствие, к возгоранию.

Вентиляция

- Никогда не перекрывайте вентиляционные отверстия и не вставляйте в них никакие предметы.
- Оставляйте свободное пространство вокруг телевизора, как показано на рисунке ниже.
- Для обеспечения надлежащей циркуляции воздуха настоятельно рекомендуется использовать специальный кронштейн для настенной установки производства компании Sony.

Настенная установка

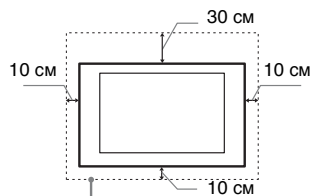

Обеспечьте вокруг телевизора расстояние не меньше указанного.

Установка на подставке

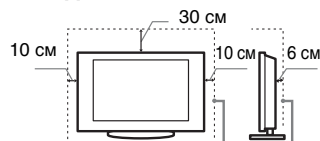

Обеспечьте вокруг телевизора расстояние не меньше указанного.

Примечания

- Не используйте входящий в комплект поставки кабель питания с другим оборудованием.
- Не пережимайте, не перегибайте и не перекручивайте кабель питания, прилагая излишние усилия. В противном случае могут отойти или переломиться внутренние жилы кабеля.
- Не изменяйте конструкцию кабеля питания.
- Не ставьте и не кладите никакие тяжелые предметы на кабель питания.
- Вынимая кабель питания из розетки, не тяните за сам кабель.
- Не подключайте слишком много приборов к одной электророзетке.
- Не пользуйтесь электророзеткой с плохими контактами.

Запрещенные типы установок

Во избежание возгорания, поражения электрическим током, повреждения телевизора и/или травм не устанавливайте/не эксплуатируйте телевизор в таких местах, помещениях и ситуациях, которые перечислены ниже.

Места расположения:

На открытом воздухе (под прямыми солнечными лучами), на берегу моря, на корабле или другом судне, в автомобиле, в медицинских учреждениях, в неустойчивом положении; вблизи воды, или там, где возможно воздействие на него дождя, влаги или дыма.

Помещения:

В жарких, влажных или слишком запыленных помещениях; в местах, где могут быть насекомые; в таких местах, в которых телевизор может быть подвержен механической вибрации; вблизи огнеопасных объектов (свечей и др.). На телевизор не должны попадать какие-либо капли или брызги; нельзя ставить на него предметы, содержащие жидкости, например вазу с цветами.

Ситуации:

Не касайтесь телевизора мокрыми руками; не эксплуатируйте его со снятым корпусом или с дополнительными аксессуарами, не рекомендованными изготовителем. Во время грозы отключайте телевизор от розетки электропитания и антенны.

Осколки:

- Не бросайте никакие предметы в телевизор. От удара экранное стекло может разбиться и нанести серьезную травму.
- Если на поверхности телевизора образовались трещины, перед тем, как прикоснуться к нему, выньте кабель питания из розетки. В противном случае Вы можете получить удар электрическим током.

Если телевизор не используется

- Если Вы не собираетесь пользоваться телевизором в течение нескольких дней, по соображениям безопасности и энергосбережения его следует отключить от сети электропитания.
- Так как телевизор не отключается от сети при выключении кнопки, для его полного отключения от электропитания выньте вилку кабеля питания из розетки.
- Следует иметь в виду, что некоторые телевизоры обладают функциями, для корректной работы которых требуется оставлять телевизор в дежурном режиме.

Меры предосторожности в отношении детей

- Не позволяйте детям взбираться на телевизор.
- Храните мелкие детали вне досягаемости детей, чтобы они не могли случайно проглотить их.

Если имеют место следующие неисправности...

Немедленно выключите телевизор и выньте вилку кабеля питания из розетки в следующих случаях.

Обратитесь к своему дилеру или в сервисный центр Sony для того, чтобы квалифицированные специалисты сервисной службы выполнили проверку телевизора.

В случае, если:

- Поврежден кабель питания.
- Электророзетка имеет плохие контакты.
- Телевизор получил повреждения в результате падения, удара или попадания брошенным в него предметом.
- Внутри корпуса телевизора через отверстия попала жидкость или какой-либо предмет.

Предупреждение

Во избежание возгорания держите свечи или источники открытого огня вдали от изделия на всем протяжении его работы.



Меры предосторожности

Просмотр телевизора

- При просмотре видеоизображений 3D или во время игр в стереоскопическом формате 3D некоторые люди могут испытывать дискомфорт (например, напряжение глаз, усталость или тошноту). Компания Sony рекомендует, чтобы все зрители делали регулярные перерывы при просмотре видеоизображений 3D или во время игр в стереоскопическом формате 3D. Продолжительность и частота перерывов зависит от индивидуальных потребностей. Нужно выбрать наиболее подходящий вариант. В случае дискомфорта необходимо прекратить просмотр видеоизображений 3D или игры в стереоскопическом формате 3D, пока дискомфорт не исчезнет; при необходимости следует обратиться к врачу. Необходимо также обратиться (i) к руководству по эксплуатации любого другого устройства или носителя, используемого с телевизором, и (ii) для получения последней информации посетить наш веб-сайт (<http://www.sony-europe.com/murproduct>). Зрение маленьких детей (особенно в возрасте до шести лет) еще не сформировано. Прежде чем разрешать детям смотреть видеоизображения 3D или играть в игры в стереоскопическом формате 3D, обратитесь к врачу (например, педиатру или офтальмологу). Дети должны находиться под контролем взрослых для соблюдения вышеуказанных рекомендаций.
- При использовании функции имитации 3D-эффекта помните, что отображаемое изображение моделируется данным телевизором путем преобразования исходного изображения.
- Смотрите телевизор при достаточном освещении; просмотр при плохом освещении или в течение чрезмерно продолжительного времени утомляет глаза.
- При использовании наушниками не устанавливайте слишком большую громкость, чтобы не повредить слух.

ЖК-экран

- Хотя ЖК-экран изготовлен по высокоточной технологии и число эффективных точек достигает 99,99% и выше, на экране могут постоянно появляться черные или яркие цветные (красные, синие или зеленые) точки. Это структурное свойство ЖК-экрана, которое не является признаком неисправности.
- Не нажимайте на защитный фильтр, не царапайте его и не ставьте на телевизор какие-либо предметы. Это может привести к неравномерности изображения или повреждению ЖК-экрана.
- Если телевизор работает в холодном месте, изображение может оказаться размытым или слишком темным. Это не является

признаком неисправности. Эти явления исчезнут с повышением температуры.

- При продолжительной демонстрации неподвижного изображения могут появляться остаточные изображения. Через несколько секунд они могут исчезнуть.
- Во время работы телевизора экран и корпус нагреваются. Это не является признаком неисправности.
- ЖК-экран содержит небольшое количество жидких кристаллов. Некоторые люминесцентные лампы, применяемые в этом телевизоре, содержат также ртуть. При утилизации соблюдайте соответствующие местные положения и инструкции.

Уход за поверхностью экрана, корпусом телевизора и их чистка

Перед чисткой телевизора или вилки кабеля питания отсоедините кабель от сети.

Для обеспечения сохранности конструктивных материалов и покрытия экрана телевизора соблюдайте следующие меры предосторожности.

- Для удаления пыли с поверхности экрана/корпуса телевизора осторожно протирайте его мягкой тканью. Если пыль не удаляется полностью, протрите экран мягкой тканью, слегка смоченной в слабом растворе мягкого моющего средства.
- Не разбрызгивайте воду или моющее средство прямо на телевизор. Скопление жидкости внизу экрана или на наружных поверхностях может привести к выходу телевизора из строя.
- Ни в коем случае не используйте никакие абразивные материалы, щелочные/кислотные очистители, чистящие порошки и такие летучие растворители, как спирт, бензин, разбавитель или инсектициды. Применение этих веществ или длительный контакт с изделиями из резины/винила могут повредить покрытие корпуса или поверхность экрана.
- Для обеспечения надлежащей вентиляции рекомендуется периодически очищать вентиляционные отверстия с помощью пылесоса.
- При регулировке угла наклона телевизора изменяйте его положение медленно и осторожно во избежание соскальзывания телевизора с подставки.

Дополнительные устройства

- Держите дополнительные компоненты или оборудование, излучающее электромагнитные волны, на расстоянии от телевизора. В противном случае может иметь место искажение изображения и/или звука.
- Данное оборудование протестировано и признано отвечающим требованиям к предельным значениям, установленным в Директиве ЭМС, при использовании соединительного сигнального кабеля длиной менее 3 метров.

Батарейки

- Вставляя батарейки, соблюдайте полярность.
- Не используйте одновременно батарейки различных типов или старые и новые батарейки.
- При утилизации батареек всегда соблюдайте правила охраны окружающей среды. В некоторых регионах правила утилизации батареек могут быть регламентированы. Просьба обращаться по этому поводу в местные органы власти.
- Бережно обращайтесь с пультом ДУ. Не бросайте его, не становитесь на него и не лейте на него никаких жидкостей.
- Не оставляйте пульт ДУ вблизи источников тепла или в месте, подверженном прямому воздействию солнечных лучей, или во влажном помещении.

Утилизация телевизора



Утилизация отслужившего электрического и электронного оборудования (директива

применяется в странах Евросоюза и других европейских странах, где действуют системы раздельного сбора отходов)

Данный знак на устройстве или его упаковке обозначает, что данное устройство нельзя утилизировать вместе с прочими бытовыми отходами. Его следует сдать в соответствующий приемный пункт переработки электрического и электронного оборудования. Неправильная утилизация данного изделия может привести к потенциально негативному влиянию на окружающую среду и здоровье людей, поэтому для предотвращения подобных последствий необходимо выполнять специальные требования по утилизации этого изделия. Переработка данных материалов поможет сохранить природные ресурсы. Для получения более подробной информации о переработке этого изделия обратитесь в местные органы городского управления, службу сбора бытовых отходов или в магазин, где было приобретено изделие.



Утилизация использованных элементов питания (применяется в странах

Евросоюза и других европейских странах, где действуют системы раздельного сбора отходов)

Данный знак на элементе питания или упаковке означает, что элемент питания, поставляемый с устройством, нельзя утилизировать вместе с прочими бытовыми отходами. На некоторых элементах питания данный символ может комбинироваться с символом химического элемента. Символы ртути (Hg) или свинца (Pb) указываются, если содержание данных металлов менее 0,0005% (для ртути) и 0,004% (для свинца) соответственно. Обеспечивая правильную утилизацию использованных элементов питания, вы предотвращаете негативное влияние на окружающую среду и здоровье людей, возникающее при неправильной утилизации. Вторичная переработка материалов, использованных при изготовлении элементов питания, способствует сохранению природных ресурсов. При работе устройств, для которых в целях безопасности, выполнения каких-либо действий или сохранения имеющихся в памяти устройств данных необходима подача постоянного питания от встроеного элемента питания, замену такого элемента питания следует производить только в специализированных сервисных центрах. Для правильной утилизации использованных элементов питания, после истечения срока службы, сдавайте их в соответствующий пункт по сбору электронного и электрического оборудования. Об использовании прочих элементов питания, пожалуйста, узнайте в разделе, в котором даны инструкции по извлечению элементов питания из устройства, соблюдая меры безопасности. Сдавайте использованные элементы питания в соответствующие пункты по сбору и переработке использованных элементов питания. Для получения более подробной информации о вторичной переработке данного изделия или использованного элемента питания, пожалуйста, обратитесь в местные органы городского управления, службу сбора бытовых отходов или в магазин, где было приобретено изделие.

Вступ

Дякуємо, що ви обрали цей продукт від Sony. Перед початком експлуатації телевізора уважно прочитайте цей посібник і збережіть його для використання в майбутньому.

Примітки щодо функції цифрового телебачення

- Усі функції, пов'язані з цифровим телебаченням (DVB), працюватимуть тільки в тих країнах або регіонах, де транслюється цифровий ефірний сигнал DVB-T (MPEG-2 та H.264/MPEG-4 AVC), або де є доступ до послуг кабельної телевізійної мережі DVB-C (MPEG-2 та H.264/MPEG-4 AVC). Дізнайтеся у свого продавця, чи є можливість приймати сигнал DVB-T у місці вашого проживання, або запитайте свого провайдера кабельного телебачення, чи сумісний кабельний сервіс DVB-C, що ними надається, із цим телевізором.
- Ваш провайдер кабельного телебачення може стягати платню за свої послуги або потребувати вашої згоди з положеннями та умовами своєї діяльності.
- Цей телевізор відповідає технічним вимогам DVB-T і DVB-C, але його сумісність із майбутніми цифровими ефірними передачами DVB-T і цифровими кабельними передачами DVB-C не гарантована.
- Деякі функції цифрового телебачення можуть бути недоступними у певних країнах або регіонах, а кабель DVB-C може не працювати належним чином із деякими провайдерами.

Список сумісних провайдерів кабельного телебачення див. на веб-сайті підтримки:

<http://support.sony-europe.com/TV/DVBC/>



- Інструкції щодо «Встановлення кронштейна для настінного кріплення» вміщені в посібник з експлуатації цього телевізора.
- На ілюстраціях пульта дистанційного керування, використаних у цьому посібнику, зображено версію пульта RM-ED034, якщо не зазначено інше.
- Представлення ілюстрацій, використаних у цьому посібнику, може залежати від моделі телевізора.
- Літера «x» у назві моделі відповідає цифровому позначенню її конструкції, кольору чи системи телебачення.

Інформація про товарні знаки

DVB є зареєстрованим товарним знаком проекту DVB.

HDMI, логотип HDMI і High-Definition Multimedia Interface є торговими марками або зареєстрованими товарними знаками HDMI Licensing LLC у США та інших країнах.

DLNA®, логотип DLNA і DLNA CERTIFIED® є торговельними марками, знаками обслуговування або сертифікаційними знаками Digital Living Network Alliance.

DivX® – технологія стиснення відеофайлів, розроблена компанією DivX, Inc.

DivX, DivX Certified та пов'язані логотипи – товарні знаки компанії DivX, Inc., що використовуються за ліцензією.

ПРО ВІДЕО DIVX: DivX® – цифровий формат відео, створений компанією DivX, Inc. Цей виріб офіційно сертифікований (DivX Certified) для відтворення відео у форматі DivX. На сайті www.divx.com можна отримати детальнішу інформацію, а також програми для конвертування файлів у формат DivX.

ПРО DIVX VIDEO-ON-DEMAND: для користування послугою DivX Video-on-Demand (VOD) цей пристрій, сертифікований як DivX Certified®, необхідно зареєструвати. Щоб згенерувати код реєстрації, відкрити розділ DivX VOD у меню налаштування пристрою. Уведіть цей код на сайті vod.divx.com, щоб завершити реєстрацію. Там також можна отримати детальнішу інформацію про послугу DivX VOD.

Вироблено за ліцензією Dolby Laboratories. Dolby й символ із подвійною літерою D є товарними знаками Dolby Laboratories.

«BRAVIA» й BRAVIA є товарними знаками компанії Sony Corporation.

«XMB™» і «CrossMediaBar» є товарними знаками Sony Corporation і Sony Computer Entertainment Inc.

Розташування ідентифікаційної етикетки

Етикетки, на яких вказано номер моделі й електричні параметри (відповідно до діючих правил безпеки), знаходяться ззаду на телевізорі.

HDMITM
HIGH-DEFINITION MULTIMEDIA INTERFACE

DOLBY[®]
DIGITAL PLUS

dlna[®]
CERTIFIED

Зміст

Посібник із початкового налаштування

4

Інформація щодо безпечної експлуатації.....	8
Застережні заходи.....	9
Елементи керування/індикатори пульта й телевізора	11

Перегляд телебачення

Перегляд телебачення	17
Використання цифрової електронної програми телепередач (EPG)	19
Використання функції «Избранные»	20
Перегляд тримірних зображень і графічного вмісту	22

Використання додаткового обладнання

Підключення додаткового обладнання	24
Перегляд вмісту, що надається додатковими приладами	27
Відтворення «Фото/Музыка/Видео» за допомогою USB	27
Використання BRAVIA Sync із функцією Контроль по HDMI	29
Керування додатковим обладнанням за допомогою пульта дистанційного керування телевізора	30

Використання функцій домашньої мережі

Підключення до мережі	34
Підтримка бездротового доступу до локальної мережі	35
Послуга BRAVIA Internet Video	36
Відтворення «Фото/Музыка/Видео» через мережу	37
Перевірка мережевого підключення	38
Регулювання для Налаштування отобразования серверов	38

Використання функцій меню

Перехід по пунктах початкового меню телевізора у рядку XMB™	39
Меню параметрів телевізора.....	40

Додаткова інформація

Встановлення аксесуарів (кронштейн для настінного кріплення).....	55
Технічні характеристики	58
Пошук та усунення несправностей.....	60
Алфавітний покажчик	67

Перед використанням телевізора прочитайте розділ «Інформація щодо безпечної експлуатації» (стор. 8). Збережіть цей посібник для використання у майбутньому.

Посібник із початкового налаштування

Перед використанням

Щоб перевірити додаткові прилади

Кабель живлення (1)

Тримач для кабелю (1)

Пульт дистанційного керування (1)

Батареї AAA (тип R3) (2)

Настільна підпора (1)*¹

Гвинти для кріплення настільної підпори (M5 × 16) (4)

Монтажні гвинти для настільної підпори (M5 × 16) (4)

(тільки для моделі KDL-40HX80x)

Задня кришка стійки (1)*²

*1 Для моделі KDL-40HX80x: зберіть настільну підпору за допомогою монтажних гвинтів, що додаються.

Інструкції щодо збирання підпори наведені у листівці, що додається до підпори.

*2 У моделі KDL-46HX80x задня кришка стійки прикріплена до настільної підпори виробником.

Щоб вставити батареї у пульт дистанційного керування

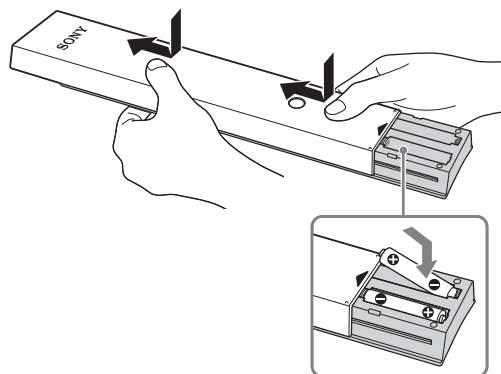

1 Зніміть захисну плівку.

2 Натисніть і посуňte кришку вгору.

1: Прикріплення настільної підпори



• Для досягнення найвищої якості зображення подбайте про те, щоб екран не був спрямований на сонце чи джерело штучного освітлення.

4 UA

• Якщо занести телевізор з холоду відразу в тепле приміщення або встановити його у дуже вологому приміщенні чи у приміщенні, де щойно було увімкнено опалення, то на поверхні та всередині приладу може конденсуватися волога. У такому разі вимкніть телевізор і зачекайте, доки волога не випарується; після цього телевізором можна користуватися. Якщо волога конденсувалася між скляною панеллю і РК-панеллю, то ввімкніть телевізор, і коли він нагріється, волога випарується.

1 Вказівки з кріплення для деяких моделей телевізорів наведено в інструкції до настільної підпори.

2 Розмістіть телевізор на настільній підпорі.

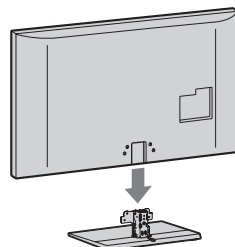

3 Прикрутіть телевізор до настільної підпори через отвори, позначені стрілками (↑), за допомогою гвинтів із комплекту.

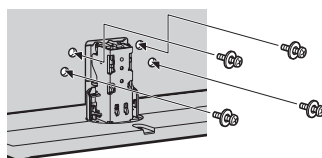

• Якщо застосовується електрична викрутка, встановіть значення моменту затягнення приблизно на 1,5 Н·м {15 кгс·см}.

4 Для моделей KDL-52/46HX90x та KDL-40HX80x: затягнувши всі гвинти, прикріпіть задню кришку стійки, що додається, до настільної підпори.

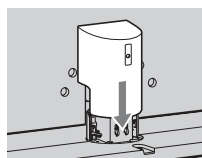

2: Підключення антени/декодера/записуючого пристрою (наприклад, записувача DVD)

Підключення декодера/записуючого пристрою (наприклад, записуючого DVD-пристрою) за допомогою SCART

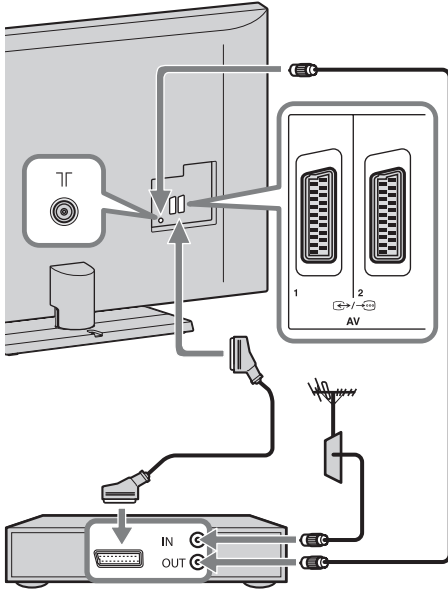

Декодер/записуючий пристрій (наприклад, записуючий DVD-пристрій)

Підключення декодера/записуючого пристрою (наприклад, записуючого DVD-пристрою) за допомогою HDMI

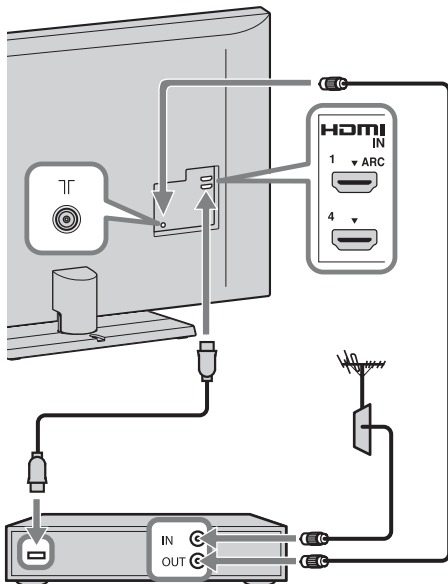

Декодер/записуючий пристрій (наприклад, записуючий DVD-пристрій)

3: Запобігання перекиданню телевізора

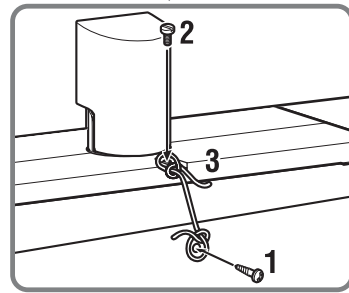
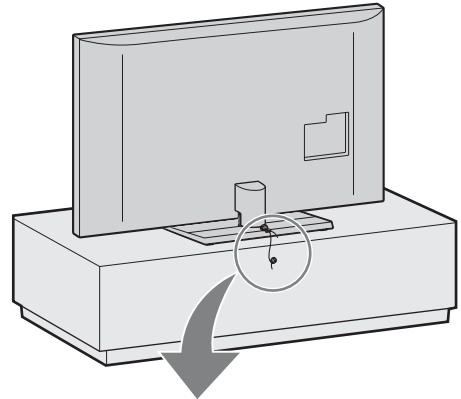

- 1 Вкрутіть шуруп (діаметром 4 мм, не додається) у підставку під телевізор.
- 2 Вкрутіть гвинт кріплення (M4 × 16, не додається) в отвір для гвинта у телевізорі.
- 3 Зв'яжіть шуруп й гвинт кріплення міцним шнуром (не додається).

4: Зв'язування кабелів

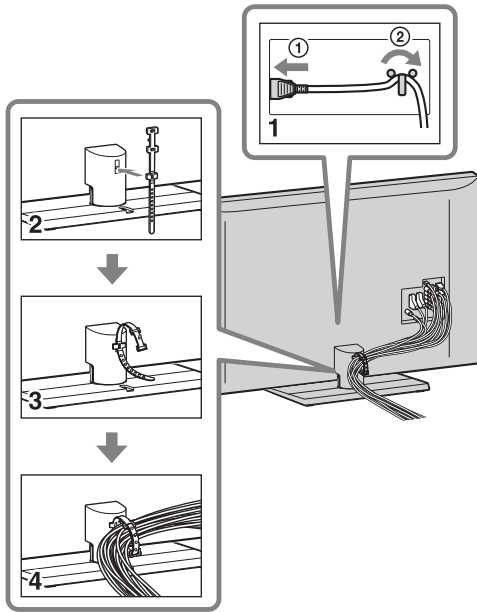

- Не зв'язуйте кабель живлення з іншими кабелями.

5: Виконання початкових налаштувань

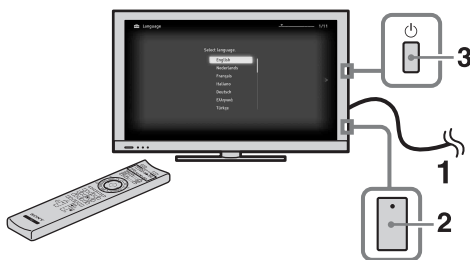

- 1 Підключіть телевізор до електричної розетки.
- 2 Переконайтеся у тому, що параметр **ENERGY SAVING SWITCH** активовано (●) (стор. 11).
- 3 Натисніть кнопку  на телевізорі. При першому включенні телевізора на екрані з'являється вибір мови.

4

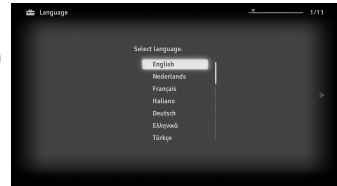
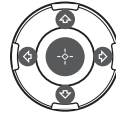

Виконуйте інструкції, що з'являються на екрані.

Автопоиск цифр. станцій: При виборі пункту «Кабель» рекомендовано вибрати опцію «Быстрое сканирование» для швидкого налаштування. Встановіть значення пунктів «Частота» й «Идентификатор сети» відповідно до інформації, яку надав оператор мережі кабельного телебачення. Якщо при використанні опції «Быстрое сканирование» жодного каналу не знайшлося, спробуйте опцію «Полное сканирование» (це може тривати довше).



- Функція «Полное сканирование» може бути недоступна в деяких регіонах та країнах.

Список сумісних операторів мереж кабельного телебачення див. на веб-сайті підтримки:
<http://support.sony-europe.com/TV/DVBC/>

Сортировка прогр.: Якщо потрібно змінити порядок аналогових каналів, виконайте кроки, наведені у розділі «Сортировка прогр.» (стор. 50).



- Канали також можна налаштувати вручну (стор. 50).

Налаштування кута перегляду телевізора (тільки для моделі KDL-52/46HX90x)

Кут повороту цього телевізора можна регулювати в межах нижченаведених значень.

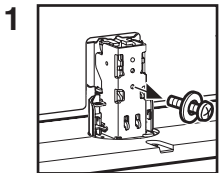
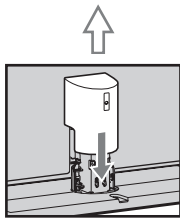
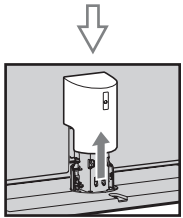
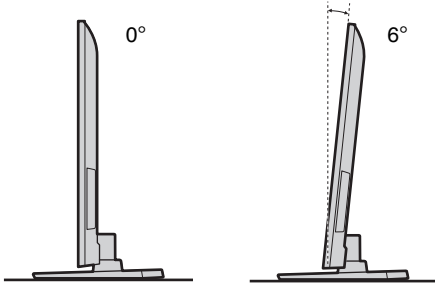

1 Викрутіть гвинт, як показано на малюнку.

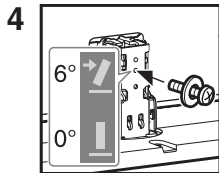

4 Закрутіть гвинт у верхній отвір настільної підпори.

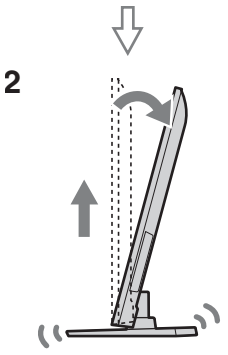

2 Підніміть і нахиліть телевізор.

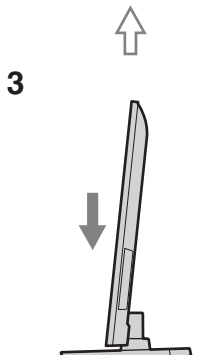

3 Опустіть телевізор.



• Щоб знову встановити кут 0°, виконайте процедуру у зворотному порядку.

Від'єднання настільної підпори від телевізора



- Для моделей KDL-52/46HX90x та KDL-40HX80x, зніміть задню кришку стійки перед тим, як відокремити настільну підпору.
- Викрутіть гвинти, на які вказують позначки зі стрілками  на телевізорі.
- Від'єднуйте настільну підпору тільки, якщо збираєтеся встановити на телевізор відповідне приладдя.

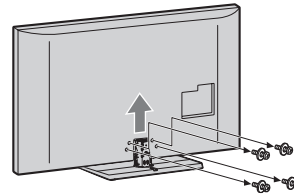

- Переміщаючи настільну підпору, не тримайте її за задню кришку стійки, аби запобігти падінню підпори, що може призвести до нанесення травм оточуючим або до пошкодження майна.

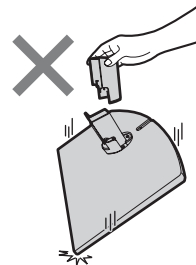

Інформація щодо безпечної експлуатації

Встановлення/ налаштування

Встановіть та використовуйте телевізор згідно з нижченаведеними інструкціями з метою запобігання ризику виникнення пожежі, ураження електричним струмом та/або травм.

Встановлення

- Телевізор має бути встановлений поблизу легкодоступної електричної розетки.
- Поставте телевізор на надійній рівній поверхні.
- Встановлення телевізора на стіну повинен здійснювати тільки кваліфікований працівник центру сервісного обслуговування.
- З міркувань безпеки рекомендується використовувати допоміжне приладдя виробництва Sony, зокрема:
 - Кронштейн для настінного кріплення SU-WL500
 - Стьпка під телевізор: SU-52HX1 (KDL-52HX90x) SU-46HX1 (KDL-46HX90x)
- Приєднуючи монтажні гаки до телевізора, обов'язково використовуйте гвинти, що надаються у комплекті з кронштейном для настінного кріплення. Гвинти у комплекті зроблені таким чином, що сягають від 8 мм до 12 мм у довжину, якщо відміряти від з'єднувальної поверхні монтажної гаки. Діаметр і довжина гвинтів варіюються залежно від моделі кронштейна для настінного кріплення. Використання будь-яких інших гвинтів, крім комплектних, може призвести до внутрішнього пошкодження телевізора або його падіння тощо.

8 мм - 12 мм

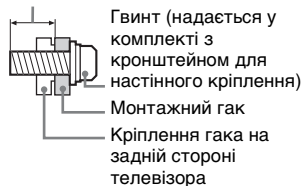

Транспортування

- Перед транспортуванням телевізора від'єднайте всі кабелі.
- Для транспортування великого телевізора потрібно дві або три особи.

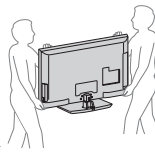

- При транспортуванні телевізора вручну тримайте його так, як показано на малюнку праворуч. Не натискайте на РК-панель та рамку довкола екрана.

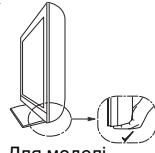

Для моделі KDL-52/46HX90x

- Піднімаючи або переміщуючи телевізор, міцно тримайте його знизу.
- При переміщенні телевізора оберігайте його від поштовхів або надмірної вібрації.
- При транспортуванні телевізора до сервісного центру або при переїзді запакуйте його в коробку, використовуючи призначені для нього пакувальні матеріали.

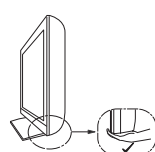

Для моделі KDL-46/40HX80x

Вентиляція

- Ніколи не закривайте вентиляційні отвори і нічого не вставляйте у корпус.
- Залишіть вільний простір навколо телевізора, як показано нижче.
- Для забезпечення належної циркуляції повітря настійно рекомендуємо використовувати кронштейн для настінного кріплення виробництва Sony.

Встановлення на стіні

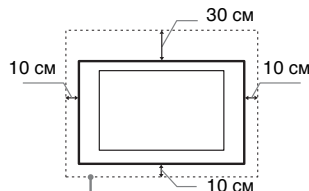

Залиште принаймні такий простір вільним навколо телевізора.

Встановлення за допомогою підпори

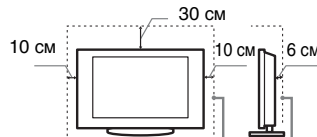

Залиште принаймні такий простір вільним навколо телевізора.

- Для забезпечення належної вентиляції та запобігання накопиченню бруду або пилу:
 - Не кладіть телевізор у горизонтальне положення, не встановлюйте його нижньою

- стороную догори, задом наперед або на бік.
- Не ставте телевізор на полицю, килим, постіль або у шафу.
- Не накривайте телевізор тканиною, такою як занавіски, або іншими речами, наприклад газетами тощо.
- Не встановлюйте телевізор так, як показано нижче.

Циркуляція повітря неможлива.

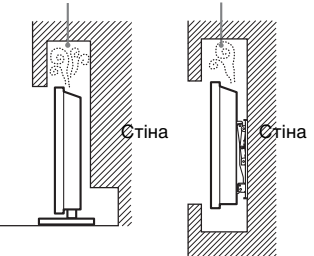

Силовий шнур

Поводьтеся із силовим шнуром і розеткою у зазначений нижче спосіб, щоб запобігти ризику виникнення пожежі, ураження електричним струмом або пошкодження та/або травм:

- Використовуйте силовий шнур, наданий тільки компанією Sony, а не іншими постачальниками.
- Вставляйте штепсель до електричної розетки до кінця.
- Підключайте телевізор тільки до мережі змінного струму з напругою 220-240 В.
- При підключенні кабелів заради власної безпеки обов'язково від'єднайте силовий шнур і слідкуйте, щоб не заплутатися ногами у кабелях.
- Від'єднайте силовий шнур від розетки перед ремонтом або переміщенням телевізора.
- Тримайте силовий шнур подалі від джерел тепла.
- Регулярно виймайте штепсель із розетки й очищайте його. Якщо штепсель вкритий пилом і на нього потрапляє волога, його ізоляція може зіпсуватися, що може призвести до пожежі.

Примітки

- Не використовуйте наданий силовий шнур із жодним іншим обладнанням.
- Не защемляйте, не згинайте і не перекручуйте силовий шнур надто сильно. Струмopровідні жили можуть оголитися або зламатися.
- Не модифікуйте силовий шнур.
- Не кладіть важкі речі на силовий шнур.
- Не тягніть силовий шнур при від'єднанні його від електричної розетки.
- Не підключайте надто багато приладів до однієї розетки.
- Не використовуйте електричну розетку, що не забезпечує належного прилягання контактів штепселя.

Заборонене використання

Не встановлюйте/використовуйте телевизор у нижчезазначених місцях, оточених і ситуаціях, оскільки це може призвести до несправності телевизора, пожежі, ураження електричним струмом, пошкодження та/або травм.

Місце:

Надворі (під прямим сонячним промінням), на морському узбережжі, на кораблі або іншому судні, всередині транспортного засобу, у медичних закладах, нестабільних місцях, поблизу відкритих водойм або джерел води, в умовах дощу або диму.

Оточення:

Гарячі, вологі або надмірно запилені місця; місця, куди можуть потрапити комахи; де телевизор може зазнати механічної вібрації, поблизу займистих речей (свічок тощо). Захищайте телевизор від крапель і бризок рідини та не ставте на нього наповнені рідиною предмети, наприклад вази.

Ситуація:

Не використовуйте телевизор, якщо у вас мокрі руки, якщо корпус телевизора знятий, а також не використовуйте його з приладами, не рекомендованими виробником. Від'єднайте телевизор від розетки та антени під час грози.

Поломка компонентів:

- Не кидайте нічого в телевизор. Скло екрана може розбитися від удару та спричинити серйозну травму.
- Якщо корпус телевизора тріснув, не торкайтеся його, доки ви не від'єднаєте силовий шнур від електромережі. Інакше може статися ураження електричним струмом.

Коли телевизор не використовується

- Якщо ви не будете використовувати телевизор протягом кількох днів, його слід від'єднати від електромережі з міркувань безпеки та збереження навколишнього середовища.
- Оскільки просте вимикання телевизора не означає його від'єднання від електромережі, потрібно витягнути штепсель з електричної розетки, щоб відключити телевизор повністю.
- Однак деякі телевизори мають такі функції, для належної роботи яких телевизори мають залишатися в режимі очікування.

Щодо дітей

- Не дозволяйте дітям залазити на телевизор.
- Тримайте малі деталі поза доступом дітей, щоб діти їх випадково не проковтнули.

У разі виникнення нижченаведених проблем...

У разі виникнення будь-якої з нижченаведених проблем негайно **вимкніть** телевизор і від'єднайте силовий шнур від електромережі.

Зверніться до свого продавця або сервісного центру Sony з проханням, щоб ваш телевизор перевірів кваліфікований працівник.

Коли:

- Силовий шнур пошкоджено.
- Штепсель погано тримається в електричній розетці.
- Телевизор пошкоджено у результаті падіння, удару або потрапляння у нього якогось предмету.
- Через отвори у корпусі всередині потрапила рідина або твердий предмет.

Попередження

Аби попередити розповсюдження вогню, завжди уникайте розміщення свічок або інших джерел відкритого вогню у безпосередній близькості від пристрою.



Застережні заходи

Перегляд телевизора

- Деякі люди можуть відчувати дискомфорт (напруження очей, втома, нудота тощо), переглядаючи тримірні відеозображення або граючи у стереоскопічні тримірні ігри. Sony рекомендує глядачам, які переглядають тримірні відеозображення або грають у стереоскопічні тримірні ігри, робити регулярні перерви. Тривалість та періодичність перерв залежить від індивідуальних особливостей глядачів. Ви самі маєте визначити для себе оптимальний режим перегляду. Відчувши дискомфорт, припиніть перегляд тримірних відеозображень або стереоскопічну тримірну гру, поки добре самопочуття не відновиться; за потреби зверніться до лікаря. Також слід (i) прочитати інструкції до всіх пристроїв або носіїв, що використовуються разом із цим телевизором, і (ii) ознайомитися з останньою інформацією на нашому сайті в Інтернеті (<http://www.sony-europe.com/myproduct>). Слід пам'ятати, що органи зору у малих дітей (особливо у молодших за шість років) ще формуються. Перед тим, як дозволити дітям переглядати тримірні відеозображення або грати у стереоскопічні тримірні ігри, проконсультуйтеся з лікарем

(педіатром або офтальмологом). Дорослі мають наглядати за малими дітьми, забезпечуючи дотримання дітьми рекомендацій, що наведені вище.

- При використанні режиму імітації тримірного ефекта пам'ятайте, що це тримірне відображення модифікується даним телевизором шляхом перетворення вихідного зображення.
- Дивіться телевизор при помірному освітленні, оскільки перегляд телевизора при поганому освітленні або протягом тривалого часу призводить до напруження очей.
- Використовуючи навушники, відрегулюйте гучність таким чином, щоб уникнути надмірних рівнів, оскільки в іншому разі це може призвести до погіршення слуху.

РК-екран

- Незважаючи на те, що РК-екран виготовлений із використанням високоточної технології і 99,99% або більше пікселів ефективно функціонують, на екрані можуть з'явитися чорні точки або яскраві точки світла (червоні, сині або зелені). Це структурна властивість РК-екрана, а не результат його несправності.
- Не штовхайте й не дряпайте передній фільтр і не кладіть речі на цей телевизор. Зображення може стати нерівномірним або РК-екран може бути пошкоджено.
- Якщо телевизор використовується у холодному приміщенні, зображення може стати розмитим або темним. Це не є ознакою несправності. Такі явища зникають при підвищенні температури.
- При тривалому відтворенні нерухомих зображень на них може з'явитися ореол. Він може зникнути через кілька секунд.
- Екран і корпус нагріваються під час роботи телевизора. Це не є несправністю.
- РК-екран містить невелику кількість рідкого кристала. Деякі люмінесцентні трубки у цьому телевизорі також містять ртуть. Дотримуйтеся місцевих постанов і правил щодо утилізації.

Догляд і чищення екрана/ корпусу телевизора

Перед чищенням обов'язково від'єднайте силовий шнур телевизора від електричної розетки.

Щоб запобігти погіршенню якості матеріалів або покриття екрана, дотримуйтеся нижченаведених заходів безпеки.

- Щоб видалити пил із поверхні екрана/корпусу, обережно протріть її м'якою тканиною. Якщо запилення стійке, протріть поверхню м'якою тканиною, злегка змоченою слабким розчином мийного засобу.
- Не розбризкуйте воду або мийний засіб безпосередньо на телевизор. Рідина може потрапити на нижню частину екрана або зовнішніх деталей та призвести до неполадки.

- Ніколи не використовуйте жодні жорсткі тканини, лужні або кислотні розчини й порошки для чищення або леткі розчинники, зокрема спирт, бензол, розріджувачі, інсектициди тощо. Використання таких речовин або тривалий контакт із гумою або вінілом може призвести до пошкодження поверхні екрана і матеріалу, з якого зроблено корпус.
- Для забезпечення належної вентиляції рекомендуємо періодично чистити вентиляційні отвори за допомогою пылососа.
- Регулюючи кут повороту телевізора, повертайте його повільно, щоб уникнути його переміщення або зсування зі своєї підставки.

Додаткове обладнання

- Тримайте додаткові компоненти або будь-яке обладнання, від якого йде електромагнітне випромінювання, подалі від телевізора. Інакше це може спричинити спотворення зображення та/або виникнення шуму.
- Це обладнання належним чином випробуване та визнане таким, що забезпечує функціонування з обмеженнями, визначеними у директиві щодо електромагнітної сумісності (EMC Directive) за використання сигнальних кабелів, коротших за 3 метри.

Елементи живлення

- Встановлюючи елементи живлення, слідкуйте за правильністю полярності.
- Не використовуйте одночасно елементи живлення різних типів або старі й нові елементи живлення.
- Утилізуйте елементи живлення без шкоди для навколишнього середовища. У певних регіонах існують правила щодо утилізації елементів живлення. Будь ласка, дізнайтеся про це у місцевих органах влади.
- Поводьтеся з пультом обережно. Не впускайте, не наступайте на нього та не допускайте пролиття на нього жодних рідин.
- Не кладіть пульт поблизу джерел тепла, під пряме сонячне проміння та у вологі місця.

Утилізація телевізора



Утилізація старого електричного та електронного обладнання

(застосовується в Європейському союзі та інших європейських країнах із системами роздільного збирання сміття)

Цей символ на виробі або у упаковці означає, що цей виріб не можна утилізувати як побутове сміття. Замість цього його потрібно здати до відповідного приймального пункту для вторинної обробки електричного та електронного обладнання. Забезпечивши належну утилізацію цього виробу, ви допоможете запобігти негативним наслідкам для навколишнього середовища та людського здоров'я, до яких могла б призвести неправильна утилізація цього виробу. Вторинна переробка матеріалів допоможе зберегти природні ресурси. Щоб отримати докладнішу інформацію щодо вторинної переробки цього виробу, зверніться до місцевих органів влади, до служби утилізації побутових відходів або до магазину, де було придбано цей виріб.



Переробка використаних елементів живлення (директива діє у межах країн

Європейського Союзу та інших країн Європізі системами роздільного збору відходів)

Даний знак на елементі живлення або упаковці означає, що елемент живлення, який використовується для роботи цього пристрою, не можна утилізувати разом з іншими побутовими відходами. На деяких елементах живлення цей знак може використовуватися у комбінації з позначенням хімічного елементу. Якщо елемент живлення містить більше ніж 0,0005% ртуті або 0,004% свинцю, наводиться відповідне позначення хімічного елементу ртуті (Hg) або свинцю (Pb). Забезпечивши належну переробку використаних елементів живлення, ви допоможете запобігти потенційно негативним наслідкам впливу на зовнішнє середовище та людське здоров'я, які спричиняються невідповідною переробкою елементів живлення. Вторинна переробка матеріалів сприяє збереженню природних ресурсів. При роботі пристроїв, для яких із метою безпеки, виконання яких-небудь дій або збереження наявних у пам'яті пристроїв даних необхідна подача постійного живлення від вбудованого елемента живлення, заміну такого елемента живлення варто робити тільки в уповноважених сервісних центрах. Для правильної переробки використаних елементів живлення після закінчення терміну їх служби, здавайте їх у відповідний пункт збору електронного й електричного обладнання. Стосовно використання інших елементів живлення дивіться інформацію в розділі, у якому дані інструкції з безпечного витягнення елементів живлення із пристрою. Здавайте використані елементи живлення у відповідні пункт збору й переробки використаних елементів живлення. Для одержання більш докладної інформації про вторинну переробку даного виробу або використаного елемента живлення, будь ласка, звертайтеся до органу місцевої адміністрації, служби збору побутових відходів або до магазину, у якому ви придбали виріб.

Елементи керування/індикатори пульта й телевізора

Елементи керування пульта й телевізора

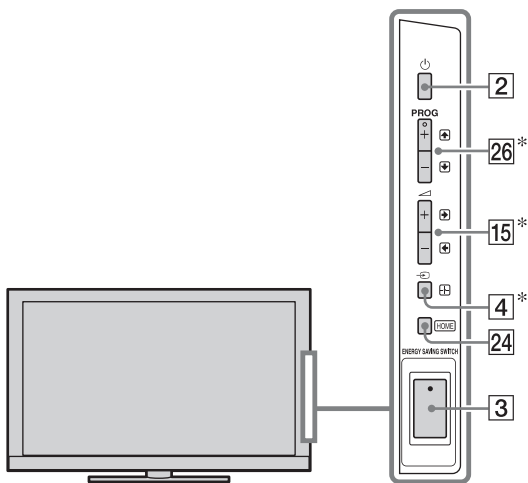

Кнопки на телевізорі виконують ті самі функції, що й кнопки на пульті.

* У меню телевізора ці кнопки мають такі значення: / / / / .



- На кнопках із номером 5, , **PROG +** і **AUDIO** на пульті є тактильна точка. Спирайтеся на ці тактильні точки як на орієнтир під час використання телевізора.

Кнопка/ перемикач	Опис
1 I/⏻ (режим очікування телевізора)	Натисніть, щоб увімкнути телевізор або увійти в режим очікування.
2 ⏻ (живлення)	Натисніть, щоб увімкнути телевізор або увійти в режим очікування. <ul style="list-style-type: none"> • Якщо перемикач ENERGY SAVING SWITCH вимкнено, увімкнути телевізор неможливо. • Щоб від'єднати телевізор, вимкніть його й від'єднайте кабель живлення від електромережі.
3 ENERGY SAVING SWITCH	Натисніть для ввімкнення/вимкнення телевізора. Якщо перемикач ENERGY SAVING SWITCH вимкнено, споживання електроенергії зменшується. <ul style="list-style-type: none"> • Коли перемикач ENERGY SAVING SWITCH вимкнено, користуватися такими функціями, як збереження параметрів годинника, неможливо.



Кнопка/ перемикач	Опис
4	<p>→/← (вибір вхідного сигналу/ утримання Текст)</p> <p>У режимі телебачення: натисніть для відображення списку вхідних сигналів.</p> <p>У режимі Текст: натисніть для утримання поточної сторінки.</p>
5	<p>BRAVIA Sync ◀▶/▶▶/◀◀/■/▶▶▶ : Коли до телевізора під'єднано пристрої, сумісні з BRAVIA Sync, ними можна керувати за допомогою пульта дистанційного керування телевізора.</p> <p>THEATRE: Увімкніть «Режим театра» для оптимального відтворення звуку та зображення кінофільмів.</p> <p>SYNC MENU: Натисніть, щоб відкрити меню BRAVIA Sync і вибрати обладнання, під'єднане через роз'єм HDMI, у списку «Вибір устр. HDMI».</p> <p></p> <ul style="list-style-type: none"> • При вимкненні телевізора «Режим театра» також вимикається. • Якщо змінити налаштування «Вибір сцени», «Режим театра» вимикається автоматично. • «Контроль по HDMI» (BRAVIA Sync) доступний тільки для під'єднаних пристроїв Sony, які підтримують технологію BRAVIA Sync або функцію «Контроль по HDMI».
6	<p>i-MANUAL Натисніть, щоб відобразити на екрані посібник з експлуатації.</p>
7	<p>SCENE Натисніть для відображення меню «Вибір сцени» (стор. 40). Ви можете вибрати бажаний варіант сцени, щоб отримати оптимальну якість звуку та зображення.</p>
8	<p>DIGITAL/ANALOG Натискайте для перемикання між цифровим та аналоговим режимами. При перегляді зображень із під'єданого обладнання: натисніть, щоб повернутися до останнього режиму перегляду телебачення.</p>

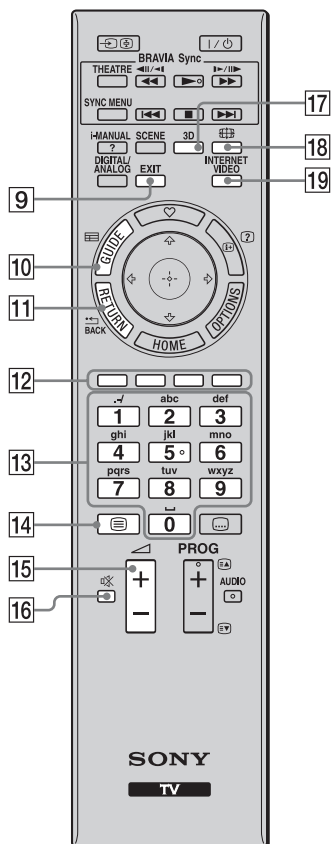

Кнопка/ перемикач	Опис
9 EXIT	Натисніть, щоб повернутися до попереднього вікна або вийти з меню. Якщо доступна інтерактивна послуга, натисніть, щоб вийти з цієї послуги.
10 GUIDE (EPG)	Натисніть для відображення цифрової електронної програми телепередач (EPG) (стор. 19).
11 RETURN/BACK	Натисніть, щоб повернутися до попереднього вікна або вийти з меню.
12 Кольорові кнопки	Коли кольорові кнопки доступні, на екрані з'являється інструкція з користування.
13 Цифрові кнопки/алфавітні кнопки	У режимі телебачення: натискайте для вибору каналів. Для вибору каналів із номером 10 і вище швидко натискайте кнопку з наступною цифрою. У режимі Текст: натискайте для введення номера сторінки. Якщо доступна інтерактивна послуга, можна також вводити літери абетки.
14 (Текст)	Натисніть для відображення текстової інформації (стор. 17).
15 +/- (гучність)	Натискайте для регулювання рівня гучності.
16 (вимкнення звуку)	Натисніть для вимкнення звуку. Натисніть ще раз для відновлення звуку.
17 3D	Натисніть для ввімкнення/вимкнення режиму тримірного зображення (стор. 22).
18 (режим екрана)	Натисніть, щоб змінити формат екрана (стор. 18).
19 INTERNET VIDEO	Натисніть, щоб отримати доступ до інтернет-матеріалів на «ХМВ» (стор. 36).

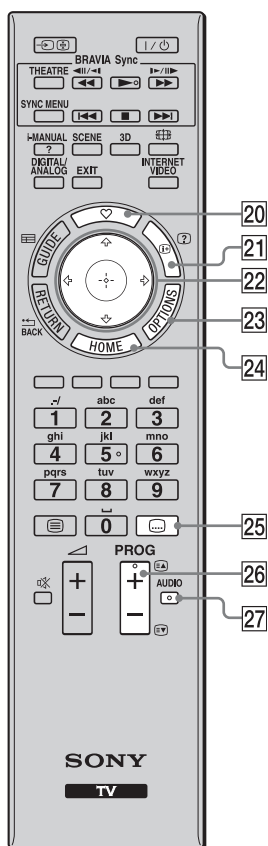

Кнопка/ перемикач	Опис
20 (Улюблене)	Натисніть, щоб відобразити меню «Избранные» (стор. 20).
21 (відображення інформації/Текст)	Внаслідок кожного натискання кнопки на екрані з'являються такі елементи: У цифровому режимі: Інформація про поточну передачу → Інформація про наступну передачу В аналоговому режимі: Номер поточного каналу та екранний режим У режимі Текст: Відображає приховані дані (наприклад, відповіді на запитання вікторини) (стор. 18).
22	Натискайте кнопки для переміщення курсору по екрану. Натисніть кнопку , щоб вибрати/підтвердити виділений пункт.
23 OPTIONS	Натисніть, щоб відкрити список зручних функцій та ярликів меню. Пункти меню відрізняються залежно від поточного джерела вхідного сигналу та/або відтвореного матеріалу.
24 HOME	Натисніть для відображення початкового меню телевізора (стор. 39).
25 (Параметри субтитрів)	Натискайте для вмикання та вимикання субтитрів (за наявності цієї функції).
26 PROG +/- 	У режимі телебачення: натисніть для вибору наступного (+) або попереднього (-) каналу. У режимі Текст: натисніть для вибору наступної () або попередньої () сторінки.
27 AUDIO	В аналоговому режимі: натисніть, щоб змінити подвійний звуковий режим (стор. 49). У цифровому режимі: натисніть, щоб змінити мову, що використовуватиметься для поточної передачі (стор. 51).

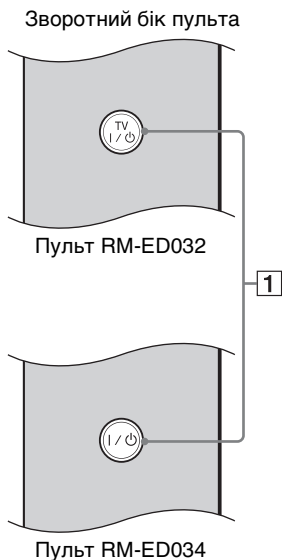

Кнопка/ перемикач	Опис
1 TV I/O або I/O (режим очікування телевізора)	Натисніть, щоб увімкнути телевізор або увійти в режим очікування.



- Номер моделі зазначено на корпусі пульта дистанційного керування.

Для користувачів пульта RM-ED032

За допомогою вказаних нижче кнопок можна керувати додатковими пристроями та іншими функціями.





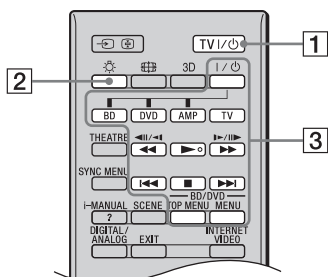

- Розташування кнопок може відрізнитися від описаного вище.

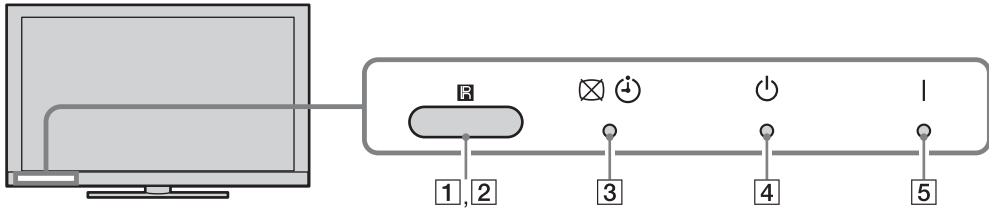

Кнопка/ перемикач	Опис
1 TV I/O (режим очікування телевізора)	Натисніть, щоб увімкнути телевізор або увійти в режим очікування.
2 ☀ (підсвічення)	Натисніть, щоб підсвітити кнопки на пульті дистанційного керування та забезпечити зручне користування кнопками навіть у неосвітленому приміщенні.
3 Кнопки для оперування підключеним обладнанням	Дозволяють оперувати обладнанням, під'єднаним до телевізора (стор. 30).

Індикатори



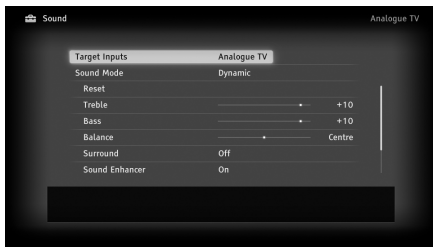

Індикатор	Опис
1 Датчик освітленості	Визначає рівень освітленості в приміщенні та відповідним чином регулює яскравість і колірний тон зображення. Не кладіть біля датчика жодних предметів, оскільки це може вплинути на його роботу.
2 Датчик дистанційного керування	Отримує сигнали з пульта дистанційного керування. Не кладіть біля датчика жодних предметів, оскільки це може вплинути на його роботу.
3   (Откл. изобр. / таймер)	Засвічується зеленим кольором, коли вибрано «Откл. изобр.» у режимі «Енергосбережение» або «Еко» (стор. 41). Світиться жовтогарячим світлом при встановленні таймера (стор. 41). Засвічується або блимає жовтогарячим під час оновлення програмного забезпечення.
4  (очікування)	Засвічується червоним, коли телевізор перебуває в режимі очікування, в режимі енергозбереження ПК або під час оновлення програмного забезпечення.
5 I (живлення)	Світиться зеленим світлом, коли телевізор увімкнено.

Про інструкцію з користування, що з'являється на екрані телевізора



Інструкція з користування

Приклад: натисніть кнопку  або  RETURN (див. пункт 22 (стор. 14) або пункт 11 (стор.13)).

Інструкція з користування допомагає керувати телевізором за допомогою пульта дистанційного керування; вона відображається в нижній частині екрана. Використовуйте кнопки пульта, зазначені в інструкції з користування.

Перегляд телебачення

Перегляд телебачення

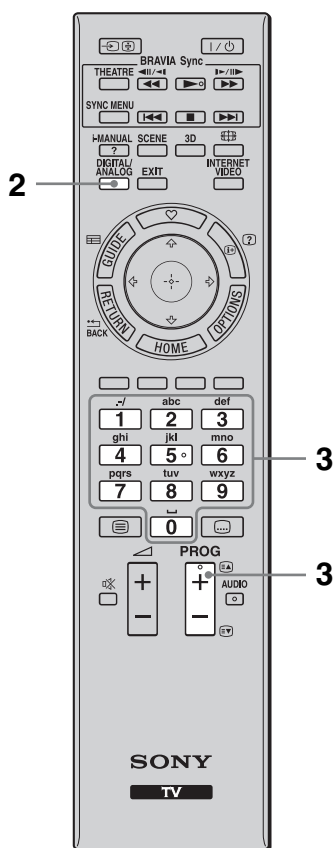
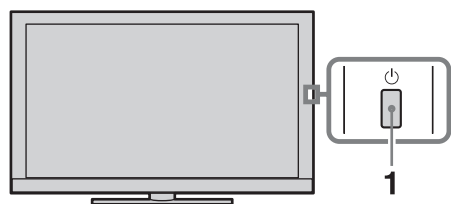

- 1 Натисніть на телевізорі кнопку , щоб увімкнути його.

Якщо телевізор не вмикається, увімкніть перемикач **ENERGY SAVING SWITCH** (●) (стор. 11).
Якщо телевізор перебуває в режимі очікування (індикатор режиму очікування  на передній панелі телевізора світиться червоним світлом), натисніть кнопку **I/** або **TV I/** (назва кнопки може залежати від версії пульта

дистанційного керування) на пульті, щоб увімкнути телевізор.

- 2 Натисніть кнопку **DIGITAL/ANALOG**, щоб увімкнути цифровий чи аналоговий режим.









Перелік доступних каналів варіюється залежно від режиму.

- 3 Натискайте кнопки з цифрами або **PROG +/-**, щоб вибрати телевізійний канал.



Для вибору цифрової передачі використовуйте цифрову електронну програму телепередач (EPG) (див. стор. 19).

У цифровому режимі на екрані на короткий час з'являється інформаційний банер. Кожне натиснення кнопки  циклічно змінює представлення інформаційного банера таким чином: інформація про поточну передачу → інформація про наступну передачу → банер відсутній

На банері можуть бути нижченаведені піктограми.

- : наявність доступної інтерактивної послуги (цифровий текст)
- : послуга радіозв'язку
- : послуга шифрування/передплати
- : наявність кількох аудіомов
- : наявність субтитрів
- : наявність субтитрів для людей із поганим слухом
- : послуга підказки
- : рекомендований мінімальний вік для перегляду цієї передачі (від 4 до 18 років)
- : батьківський код

Щоб отримати доступ до Тексту

Натисніть . Внаслідок кожного натискання кнопки  на екрані чергуються:

Текст і телевізійне зображення → Текст
→ Текст відсутній (вихід із послуги
Текст)

Для вибору сторінки натискайте кнопки
з цифрами або $\text{⏏}/\text{⏏}$.

Для утримання сторінки натисніть
кнопку ⏏ .

Для відображення прихованих даних
натисніть кнопку ? .



- Можна також безпосередньо перейти на сторінку, вибравши її номер на екрані. Натискайте кнопки ⊕ і $\text{⏏}/\text{⏏}/\text{⏏}/\text{⏏}$, щоб вибрати номер сторінки, потім натисніть ⊕ .
- Коли у нижній частині сторінки Текст з'являються чотири кольорові елементи, користувач отримує швидкий і легкий доступ до сторінок (Швидкий текст). Натисніть відповідну кольорову кнопку, щоб отримати доступ до сторінки.
- Доступність інтерактивних послуг визначається телевізійною компанією.

Щоб змінити Формат екрана вручну

Натисніть кнопку ⏏ кілька разів для вибору потрібного Формат екрана.

Оптимальний*

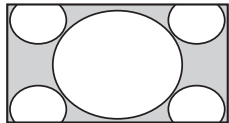

Збільшення зображення на весь екран у форматі 16:9, максимально зберігаючи початкове зображення.

4:3

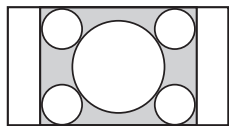

Показує зображення формату 4:3 у вихідному розмірі. Для заповнення екрана формату 16:9 по боках відображаються смуги.

Широкоекранний

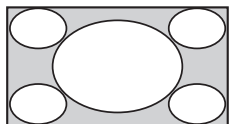

Горизонтально розтягує зображення формату 4:3 для заповнення екрана формату 16:9.

Увеличенный*

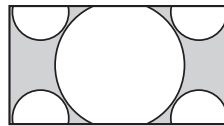

Показує широкоекранне зображення (формат поштової скриньки) у правильній пропорції.

14:9*

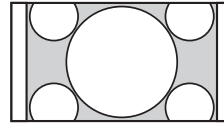

Показує зображення формату 14:9 у початковому розмірі. Для заповнення екрана формату 16:9 по боках відображаються смуги.

* Верхня та нижня частини зображення можуть бути відрізані.



- При виборі формату «Оптимальний» деякі символи та/або букви у верхній і нижній частинах зображення можуть не бути видимі. У такому разі відрегулюйте параметр «Размер по вертикали» у меню «Управление экраном» (стор. 46).



- Якщо для функції «Автомат. формат» (стор. 46) встановлено значення «Вкл.», телевізор автоматично вибирає найкращий формат для поточної передачі.
- Якщо вихідні зображення з роздільною здатністю 720p, 1080i або 1080p відображаються з чорною рамкою по краях екрана, виберіть формат «Оптимальний» або «Увеличенный», щоб настроїти зображення.

Використання цифрової електронної програми телепередач (EPG)

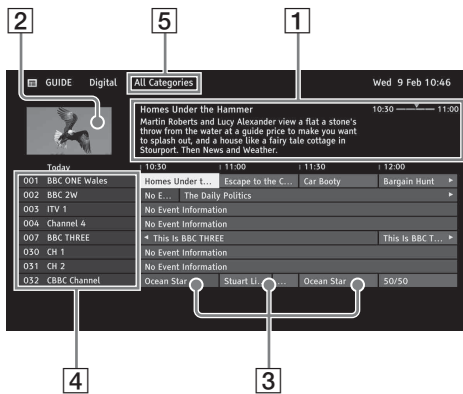

- 1 У цифровому режимі натисніть кнопку **GUIDE**.
- 2 Виконайте потрібну операцію, як показано у нижченаведеній таблиці або зображено на екрані.

Елемент керування	Опис
1 Інформаційне вікно	Містить інформацію про виділену передачу.
2 Вікно відео	Показує передачу, яку ви переглядали, перш ніж відкрити EPG.
3 Таблиця передач	Вибір передачі для перегляду чи автоматичного нагадування.
4 Інформація про канали	Перелік назв і номерів каналів, які транслює телевізійна компанія.
5 Категорія	Категорія з відповідною назвою (наприклад, «Гид Избранные 1») містить усі канали, що належать до цієї категорії.



- У меню **OPTIONS** можна вибрати такі пункти:
 - «Список жанров программ» – пошук передач за жанром;
 - «Установки Гид Избранные» – реєстрація улюблених передач для будь-яких категорій;
 - «Список таймеров» – встановлення передач, що відтворюватиметься на екрані після початку.

Використання функції «Избранные»

Функція «Избранные» забезпечує швидкий доступ до улюблених телеканалів чи зовнішніх пристроїв (наприклад, ігрової приставки, програвача DVD), які ви використовуєте найчастіше. На екрані «Избранные» також можуть відображатися ваші улюблені медіафайли та Інтернет-матеріали.



- Матеріали з Інтернету (наприклад, інтернет-відео) можуть бути недоступні в деяких країнах та регіонах.

Відображення елементів меню Избранные

- 1 Натисніть ♥.

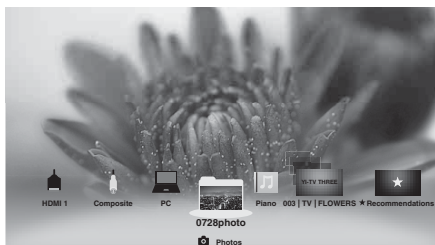

- 2 Користуючись пультом дистанційного керування, виберіть потрібний значок в нижній частині екрана і натисніть ⊕, щоб розгорнути його на повний екран.



- Якщо обрано папку з фотографіями, автоматично вмикається показ слайдів.

Відображення недавно переглянутого

Вибравши пакет «Недавно просмотренные» на екрані «Избранные», ви можете переглянути список матеріалів, які нещодавно переглядали. Список «Недавно просмотренные» стирається щоразу, коли вимикається телевізор.

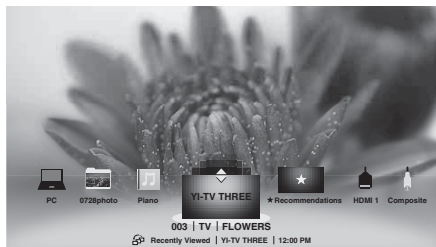

- Список «Недавно просмотренные» організовано за стековим принципом. Щоб переходити між його елементами, натискайте кнопки ⇅/↕.

Рекомендации

Функція «Рекомендации» автоматично аналізує ваші інтереси на основі історії перегляду, щоб знайти передачі та інші матеріали, які можуть вас зацікавити, і пропонує їх вам у меню «Избранные». Щоб увімкнути цю функцію, виберіть «Вкл.» у пункті «Рекомендация» меню «Общие настройки» (див. стор. 41).

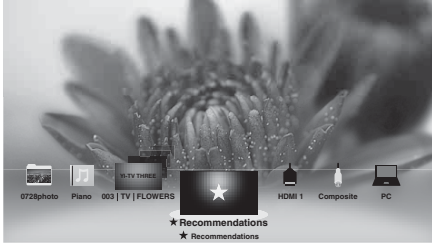

- Рекомендовані передачі, які транслюються в даний момент, відображаються у вигляді стекового списку. Щоб розгорнути вибраний елемент на весь екран, натисніть ⊕.



- Функція «Рекомендации» може бути недоступна залежно від регіону, країни та умов трансляції.

Додавання та видалення елементів меню «Избранные»

Додавати та видаляти елементи меню «Избранные» можна через «ХМВ» або під час перегляду матеріалу на екрані.

- 1 Виберіть потрібний пункт у «ХМВ» і натисніть **OPTIONS**.
- 2 Виберіть «Добавить в избранные» або «Удалить из Избранных».

Перегляд тримірних зображень і графічного вмісту

Користувач може збагатити власний досвід дозволя, насолоджуючись розважальними ресурсами, такими як відеоігри та диски Blu-ray із тримірним вмістом, у тримірному форматі.

Перегляд тримірного вмісту

- 1 Забезпечте наявність окулярів 3D та передавача 3D сигналу, які є додатковим обладнанням.

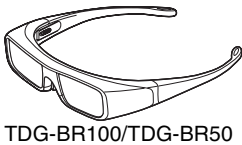

TDG-BR100/TDG-BR50

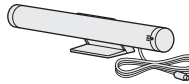

TMR-BR100

- 2 Під'єднайте передавач 3D сигналу до телевізора.

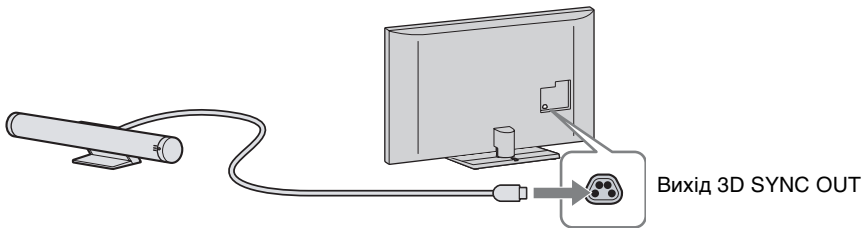

- Додаткова інформація наведена у листівці, що додається до окулярів 3D та передавача 3D сигналу.
- У деяких регіонах/країнах окуляри 3D та передавачі 3D сигналу можуть не продаватися.



- Додаткові окуляри 3D забезпечать насолоду від перегляду зображень у тримірному форматі більшій кількості глядачів.

- 3 Аби переглядати зображення та графічний вміст у тримірному форматі, натисніть **3D**.

Режим тримірного відображення обирається автоматично у результаті виявлення тримірного сигналу. Натискання кнопки **3D** виконує перемикання між режимами тримірного й двомірного відображення.

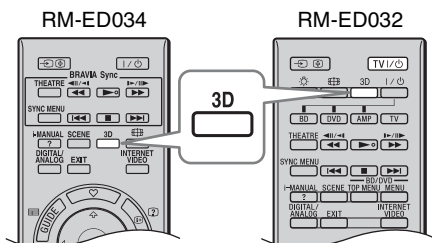

- Оберніть «Викл.» із розділу «Авто 3D», аби ввімкнути або вимкнути режим тримірного відображення вручну (стор. 45).

Імітація тримірного ефекту

Натискання кнопки **3D** під час перегляду двомірного візуального матеріалу активує режим імітованого тримірного ефекту в рамках перегляду двомірних зображень.



- Властивості певного візуального матеріалу здатні знизити виразність тримірного ефекту.
- Повнота сприйняття тримірного ефекту залежить від індивідуальних особливостей окремих користувачів.

Меню режиму 3D

Аби налаштувати наведені нижче параметри, натисніть **OPTIONS** та у списку меню оберіть «Меню 3D».

3D-дисплей	Перемикання режимів тримірного й двомірного відображення.	
Регулир. глибини 3D	Регулювання глибини тримірного зображення на екрані. Функція доступна для застосування лише до матеріалу, що містить тримірні сигнали. Для використання у звичайному режимі оберіть «0». Певні налаштування здатні знизити виразність тримірного ефекту.	
Ефект 3D-імітації	Підсилення або послаблення тримірного ефекту в рамках перегляду двомірних зображень у режимі імітації тримірного відображення.	
Яркост 3D-очков	Налаштування яскравості зображення в рамках використання режиму тримірного відображення. Якщо обране значення «Авто», яскравість зображення, що переглядається через окуляри 3D, регулюється автоматично у відповідності до налаштування параметра «Выбор сцены».	
3D-формат	3D-імітація	Перегляд звичайних двомірних зображень у імітованому тримірному форматі.
	Рядом	Паралельне відображення тримірного вмісту. У результаті вибору цього значення пари майже ідентичних зображень відобразатимуться одне біля одного для тримірного перегляду. Перш, ніж задати «3D-формат», одягніть окуляри 3D, інакше, через двоїння та розмитість літер, ви не зможете прочитати інструкції, що відображаються на екрані.
	Одна над другою	Відображення елементів тримірного вмісту одне над одним. У результаті вибору цього значення пари майже ідентичних зображень відобразатимуться одне над одним для тримірного перегляду. Перш, ніж задати «3D-формат», одягніть Окуляри 3D, інакше, через двоїння та розмитість літер, ви не зможете прочитати інструкції, що відображаються на екрані.

Використання додаткового обладнання

Підключення додаткового обладнання

До вашого телевізора можна підключити широкий діапазон додаткового обладнання.

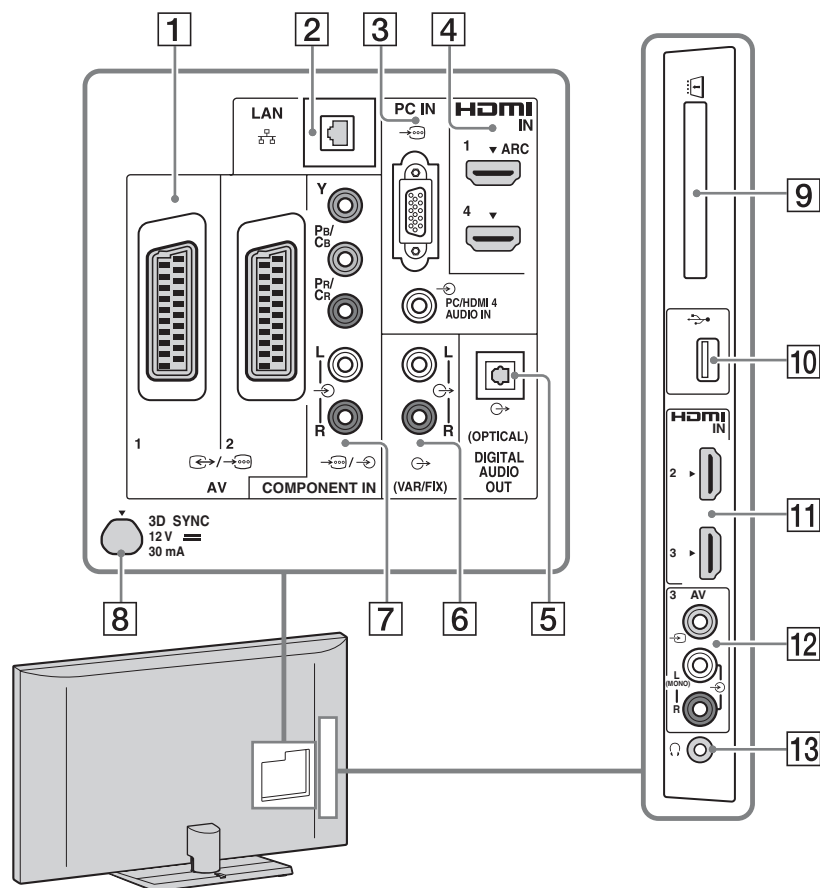



• Зовнішній вигляд панелі роз'ємів може залежати від особливостей моделей телевізора.

Підключення аудіо/відеоприладів (у порядку якості, від високої до низької)



Підключення до	Підключення за допомогою	Опис
[4], [11] HDMI IN 1, 2, 3, або 4	Кабель HDMI	Високороздільний мультимедійний інтерфейс HDMI (High-Definition Multimedia Interface) забезпечує передачу нестиснених потоків цифрових даних між телевізором і аудіо-відеопристроями, оснащеними цим інтерфейсом. Крім того, якщо підключене обладнання підтримує функцію «Контроль по HDMI», інтерфейс HDMI забезпечує взаємодію із цим обладнанням.





• Обов'язково використовуйте тільки дозволений кабель HDMI із логотипом HDMI.





Підключення до	Підключення за допомогою	Опис
		<ul style="list-style-type: none"> • Якщо цифрова аудіосистема також підтримує технологію Audio Return Channel (ARC), її слід підключати до гнізда HDMI IN 1. Якщо ні, необхідно додатково підключити її до гнізда DIGITAL AUDIO OUT (OPTICAL). • Якщо пристрій має гніздо DVI, підключайте його до роз'єму HDMI IN 4 через перехідник DVI–HDMI (не входить до комплекту), а його аудіовиходи – до роз'єму PC/HDMI 4 AUDIO IN, розташованого в PC IN.
7 	Компонентний відеокабель, аудіокабель	—
1 	Кабель SCART	При підключенні аналогового декодера ТВ-тюнер надсилає до нього зашифровані сигнали, а декодер розшифровує ці сигнали, перш ніж виводити їх.
12  AV3 та AV3	Комбінований відеокабель	Для підключення монофонічного обладнання використовуйте гніздо AV3 L .

Підключення аудіо/портативного обладнання

Підключення до	Підключення за допомогою	Опис
6  (VAR/FIX)	Аудіокабель	Можна слухати звук телебачення через підключене аудіообладнання Hi-Fi.
5 DIGITAL AUDIO OUT (OPTICAL)	Оптичний аудіокабель	Можна слухати звук телебачення через підключену систему домашнього кінотеатру із цифровим входом.
10  USB	USB-кабель	Можна відтворювати фото, відео та музику з файлів, які зберігаються на USB-пристрої (стор. 27).

Підключення іншого обладнання

Підключення до	Підключення за допомогою	Опис
8 3D SYNC		Підключення до передавача 3D сигналу, що продається окремо.
3  PC IN	ПК-кабель із феритами, аудіокабель	Рекомендовано використовувати ПК-кабель із феритами, такий як «Connector, Mini D-sub 15» (№ 1-793-504-11, наявний у сервісному центрі Sony) або його аналог.
2  LAN	Кабель локальної мережі	Можна відтворювати вміст, що зберігається на сумісних із DLNA пристроях, через мережу (стор. 34).

Підключення до	Підключення за допомогою	Опис
9  CAM (модуль обумовленого доступу)		<p>Надає доступ до платних послуг телебачення. Докладніші відомості див. у посібнику з експлуатації, наданому в комплекті з CAM.</p> <p></p> <ul style="list-style-type: none"> • Не вставляйте чіп-картки безпосередньо у гніздо CAM (модуль обумовленого доступу) на телевізорі. Вони мають вставлятися до модулів обумовленого доступу, які надаються місцевим уповноваженим дилером. <p></p> <ul style="list-style-type: none"> • CAM не підтримується у деяких країнах/регіонах. Дізнайтеся у місцевого уповноваженого дилера.
13  Навушники		<p>Можна слухати звук телевізора через навушники.</p>

Перегляд вмісту, що надається додатковими приладами

- 1 Увімкніть підключене обладнання.
- 2 Натисніть  і виберіть джерело вхідного сигналу.



Для одночасного перегляду двох зображень – PIP (Дві картинки)

«PIP» дозволяє одночасно переглядати два зображення з підключеного обладнання та телепрограми/композитного відео, крім входу SCART.



- Ця функція недоступна для вхідного сигналу з ПК.

- 1 Натисніть **OPTIONS**.
- 2 Виберіть «PIP» із меню **OPTIONS**.
- 3 Для перемикання звукового супроводу між зображеннями натискайте кнопку . Зображення, з якого відтворюється звук, підсвічується.

Для одночасного перегляду двох зображень – PIP (Картинка в картинці)

У режимі «PIP» зображення з підключеного ПК відтворюється на повний екран, а телепрограма чи композитне відео (крім входу SCART) – у вставному вікні.

- 1 Натисніть **OPTIONS**.
- 2 Виберіть «PIP» із меню **OPTIONS**.
- 3 Для перемикання звукового супроводу між двома зображеннями використовуйте меню **OPTIONS**.

Відтворення «Фото/Музыка/Видео» за допомогою USB

Можна відтворювати фото/аудіо/відеофайли, що зберігаються у цифровій фотокамері або відеокамері від Sony, на телевізорі за допомогою кабелю або накопичувача USB.

- 1 Натисніть **HOME** і виберіть USB-пристрої в категоріях «Фото», «Музыка» та «Видео».
- 2 Виберіть файли чи папки для відтворення на вибраному USB-пристрої.

Автоматичне відтворення фотознімків

Відтворення фотознімків починається автоматично після підключення USB-пристрою до увімкненого телевізора, якщо в пункті «Автоматический запуск USB» вибрано «Слайд-шоу» або «Просм. мин.изобр.» (стор. 41).



- У разі підключення до телевізора цифрового фотоапарата Sony за допомогою USB-кабелю необхідно встановити на фотоапараті режим USB-з'єднання «Auto» або «Mass Storage».
- Відеофайли зберігаються в такій структурі папок (ієрархічно):
/AVCHD/BDMV/STREAM/00000.MTS
/PRIVATE/AVCHD/BDMV/STREAM/00000.MTS
/MP_ROOT/100ANV01/МАНА0001.MP4
- Щоб запобігти втраті файлів, що зберігаються на USB-пристроях, слід регулярно робити їх резервні копії. Компанія Sony не відповідає за втрату чи пошкодження даних, які зберігаються на USB-пристроях.
- BRAVIA TV підтримує DivX®.
- Для отримання оновленої інформації про сумісні USB-пристрої відвідайте вказаний нижче веб-сайт.
<http://support.sony-europe.com/TV/compatibility/>
- «Просмотр фото (USB)» підтримує файлові системи FAT12, FAT16 і FAT32.

- Файли із USB-пристрою мають бути наведених нижче підтримуваних форматів.
 - JPEG (файли формату JPEG, що мають розширення «.jpg» і відповідають стандарту DCF або Exif)
 - RAW (файли формату ARW/ARW 2.0 з розширенням «.arw») (тільки перегляд)
- Відтворення через USB підтримується такими форматами музичних файлів:
 - MP3 (файли з розширенням «.mp3», не захищені авторським правом)
- Відтворення через USB підтримується такими форматами відеофайлів:
 - AVCHD (файли з розширенням «.mts» або «.m2ts»)
 - MP4 (AVC) (файли з розширенням «.mp4»)
 - MPEG1 (файли з розширенням «.mpg»)

Для відображення фотознімків – Режим Фоторамка

Можна встановити певний період часу, протягом якого на екрані відображатиметься фотознімок. Після закінчення цього періоду телевізор автоматично перейде у режим очікування.

- 1 Виберіть фотознімок.
- 2 Натисніть **OPTIONS** під час відображення вибраного фотознімка, потім за допомогою кнопок \leftarrow/\rightarrow виберіть пункт «Параметри файла» й натисніть \oplus .
- 3 За допомогою кнопок \leftarrow/\rightarrow виберіть пункт «Поместить в Фоторамку» й натисніть \oplus .
- 4 Натисніть **HOME**, потім натисніть \leftarrow/\rightarrow , щоб вибрати «Фото», виберіть «Режим Фоторамка» і натисніть \oplus .

Телевізор переходить у Режим Фоторамка, і на екрані відображається вибраний фотознімок.

Для встановлення тривалості відображення фотознімка

Натисніть **OPTIONS**, виберіть пункт «Продолжительность» і натисніть кнопку \oplus . Потім виберіть тривалість і натисніть кнопку \oplus . На екрані з'явиться лічильник.



- Якщо вибирається фотознімок із USB-пристрою, то пристрій повинен залишатися підключеним до телевізора.
- Якщо активовано функцію «Таймер сна», телевізор автоматично перейде у режим очікування.

Для відображення фотокартки

За допомогою цифрового фотоапарата з функцією GPS можна показати фотознімок із картою місцевості, де його було знято. Для цього телевізор має бути підключений до Інтернету, щоб завантажити картографічні дані.

- 1 Виберіть фотографію за допомогою «ХМВ».
- 2 Для збільшення та зменшення карти користуйтеся кнопками \leftarrow/\rightarrow .
- 3 Натискайте найлівішу кольорову кнопку, щоб змінити положення відображення карти.



- Якщо телевізор не підключений до Інтернету, або якщо не діє картографічний сервіс в Інтернеті, на екрані відобразатиметься великомасштабна карта, яку не можна збільшувати й зменшувати.
- Місце, позначене на карті, може відрізнитися залежно від цифрового фотоапарата.
- Картографічний сервіс в Інтернеті надає стороння організація. Тому цей сервіс може бути припинено, або умови його надання може бути змінено, без попередження.

Використання BRAVIA Sync із функцією Контроль по HDMI

BRAVIA Sync із функцією «Контроль по HDMI» забезпечує взаємодію з сумісним обладнанням за допомогою шини даних HDMI CEC (Consumer Electronics Control). Щоб уніфікувати керування підключеним обладнанням, скористайтеся вказаними нижче налаштуваннями та рекомендаціями.

- 1 Натисніть **HOME**.
- 2 За допомогою кнопок \leftarrow/\rightarrow виберіть пункт «Установки».
- 3 За допомогою кнопок \updownarrow виберіть пункт «Внешние входы» й натисніть \oplus .
- 4 За допомогою кнопок \updownarrow виберіть «Контроль по HDMI» у меню «Настройка HDMI», тоді виберіть «Вкл.».



- «Контроль по HDMI» (BRAVIA Sync) доступний тільки для під'єднаних пристроїв Sony, які підтримують технологію BRAVIA Sync або функцію «Контроль по HDMI».
- Налаштування «Контроль по HDMI» необхідно виконати як на телевізорі, так і на підключених пристроях. Порядок налаштування підключених пристроїв описано у відповідних інструкціях.
- Коли підключаються пристрої Sony, сумісні з технологією «Контроль по HDMI» (BRAVIA Sync), BRAVIA Sync на цих пристроях активується автоматично.

Керування пристроями, сумісними з BRAVIA Sync

Пристрої, сумісні з BRAVIA Sync, перелічено в розділі «Внешние входы» початкового меню як нове джерело вхідного сигналу (стор. 39). Щоб керувати цими пристроями за допомогою пульта, натисніть **SYNC MENU** й виберіть потрібні пристрої у меню «Выбор устр. HDMI».

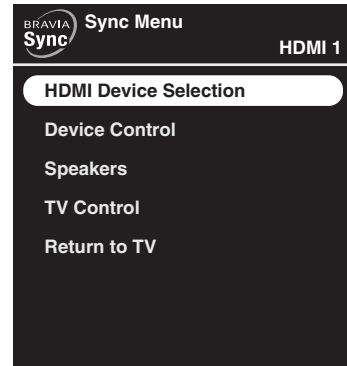

Програвач BD/DVD

- Автоматично вмикає обладнання, сумісне з BRAVIA Sync, і перемикає телевізор на вхідний сигнал із цього обладнання, якщо вибрати цей пристрій у початковому меню або меню Sync.
- Автоматично включає телевізор і переключає його на вхідний сигнал із підключеного обладнання, коли обладнання починає відтворювати файли.
- Автоматично вимикає підключене обладнання, коли телевізор переводиться до режиму очікування.

Аудіо-відеопідсилювач

- Автоматично вмикає підключений підсилювач і перемикає звуковий вихід із динаміка телевізора на аудіосистему, коли вмикається телевізор. Ця функція доступна тільки в тому випадку, якщо аудіо-відеопідсилювач використовувався раніше для відтворення звуку з телевізора.
- Автоматично перемикає звуковий вихід на аудіо-відеопідсилювач і вмикає підсилювач, коли вмикається телевізор.
- Автоматично вимикає підключений аудіо-відеопідсилювач, коли телевізор переводиться до режиму очікування.
- Дозволяє регулювати гучність ($\triangle +/-$) і вимикати звук (OFF) підсилювача за допомогою пульта дистанційного керування телевізора.



- Якщо цифрова аудіосистема також підтримує технологію Audio Return Channel (ARC), її слід підключати до гнізда HDMI IN 1 за допомогою кабелю HDMI. Якщо система несумісна з технологією «Контроль по HDMI» або ARC, необхідно додатково підключити її до гнізда DIGITAL AUDIO OUT (OPTICAL).

Відеокамера

- Автоматично вмикає телевизор і перемикає вхідний сигнал на підключену відеокамеру, коли вмикається ця відеокамера.
- Автоматично вимикає підключену відеокамеру, коли телевизор переводиться до режиму очікування.

Керування додатковим обладнанням за допомогою пульта дистанційного керування телевизора

Для користувачів пульта RM-ED032



- Номер моделі зазначено на корпусі пульта дистанційного керування.

Кнопки для оперування підключеним обладнанням

Докладніші відомості див. у посібнику з експлуатації, наданому в комплекті з підключеним обладнанням.

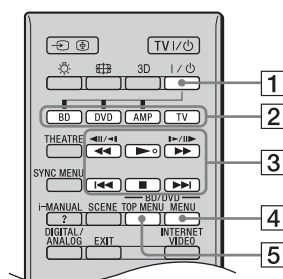

- На кнопці ► передбачена тактильна точка. Спирайтеся на цю тактильну точку як на орієнтир під час використання підключеного обладнання.

Елемент керування	Опис
1 I/⏻	Вмикання або вимикання підключеного обладнання, обраного за допомогою функціональних кнопок.
2 Функціональні кнопки	Дозволяють оперувати відповідним обладнанням. Детальнішу інформацію див. у розділі «Програмування пульта дистанційного керування» на стор. 31.

Елемент керування	Опис
3 BD/DVD кнопки керування	<ul style="list-style-type: none"> • ◀▶▶▶: перехід назад/вперед по вмісту диска при натисканні під час відтворення. • ▶▶▶▶: відтворення диска зі звичайною швидкістю. • ◀▶▶▶▶▶: перехід на початок попереднього/наступного заголовка/розділу/сцени/доріжки. • ■: зупинка відтворення.
4 BD/DVD MENU	Відображення меню дисків BD/DVD.
5 BD/DVD TOP MENU	Відображення верхнього меню для дисків BD/DVD.

Програмування пульта дистанційного керування

Цей пульт дистанційного керування запрограмований для керування телевізорами Sony, а також більшістю програвачів Blu-ray та DVD, записувачів DVD/HDD, а також аудіосистемами (домашні кінотеатри тощо) від Sony. Щоб керувати програвачами Blu-ray та DVD, записувачами DVD/HDD інших виробників (а також деяких моделей Sony), запрограмуйте пульт таким чином.



- Перед тим, як розпочати програмування, знайдіть відповідний код обладнання у розділі «Коди виробників» на стор. 32.

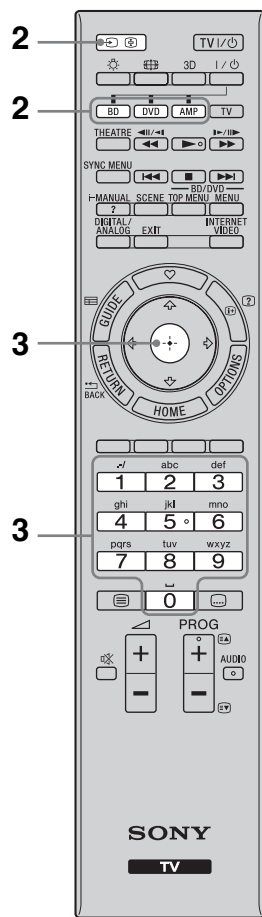

- 1 Знайдіть коди виробників обладнання в списку нижче.
- 2 Натисніть і тримайте кнопку, яку хочете запрограмувати – **BD, DVD** або **AMP** – і натисніть кнопку . Обрана функціональна кнопка (**BD, DVD** або **AMP**) блиматиме.
- 3 Під час блимання кнопки введіть код виробника й виберіть .

Коди виробників

Програвачі DVD

Виробник	Код
Sony	0001, 0024, 0023, 0025, 0038
Aiwa	0015
BOSE	0036
Cat	0042
Chestron	0041
CyberHome	0034
Daewoo	0028
Denon	0006, 0017, 0002
D.I.K	0043
Elta	0044
Funai	0020
GoldStar/LG	0009
Grundig	0030
Harman/Kardon	0018
Hitachi	0008
Jamo	0037
JVC	0007
Kenwood	0033
KLH	0010
Matsui	0029
Mitsubishi	0026
Mustek	0035
Nakamichi	0031
Onkyo	0016
Panasonic	0039, 0002, 0006, 0027
Philips	0012
Pioneer	0021, 0019, 0004
Primas	0040
RCA	0005
Samsung	0014
Sharp	0011
Shinco	0022
Sylvania	0020
Teac	0032, 0022
Thomson	0013
Toshiba	0003
Yamaha	0006
Zenith	0009, 0006

Програвачі дисків Blu-ray (BD)

Виробник	Код
Sony	0501, 0502, 0503

Програвачі/записувачі DVD

Виробник	Код
Sony	0207, 0222

Записувачі DVD/HDD

Виробник	Код
Sony	0219, 0220, 0221
Broksonic	0209
Funai	0213
GoldStar/LG	0211
Matsui	0216
Panasonic	0205, 0206, 0217

Виробник	Код
Philips	0214, 0218
Pioneer	0204
Samsung	0208
Sharp	0212
Sylvania	0210, 0213
Thomson	0215
Zenith	0211

Відеомагнітофони

Виробник	Код
Sony	VTR1:Betamax 1001, 1007, 1010, 1011 VTR2:8mm 1002, 1008 VTR3:VHS 1003, 1009 VTR4:DV 1004 VTR5:DV 1005 VTR6:DV 1006
Aiwa	1029, 1053, 1038
Akai	1035, 1036
Alba	1034
Amstrad	1034
Baird	1036
B&O (Bang & Olufsen)	1052
Blaupunkt	1018, 1030, 1017, 1026
Bush	1035
CGM	1039, 1013, 1037, 1038
Clatronic	1034
Daewoo	1046
Ferguson	1055, 1021
Fisher	1034
Funai	1025
GoldStar/LG	1043, 1039
Goodmans	1046, 1012
Grundig	1013, 1019, 1017
Hitachi	1040, 1030
JVC	1014, 1026, 1047, 1015
Kendo	1043
Loewe	1058, 1024, 1043, 1012
Luxor	1028
Matsui	1031, 1039
Mitsubishi	1050, 1051
Nokia	1028
Nokia Oceanic	1028
Nordmende	1057, 1021
Okano	1031, 1035, 1032
Orion	1031
Panasonic	1024, 1027
Philips	1017, 1012, 1016, 1025
Phonola	1013, 1012
Roadstar	1038
SABA	1021, 1048, 1022
Salora	1028
Samsung	1059, 1044, 1045, 1049
Sanyo	1041
Schneider	1017, 1012, 1018
SEG	1034
Seleco	1038, 1035
Sharp	1028
Siemens	1018

Виробник	Код
Tandberg	1046
Telefunken	1022, 1023
Thomson	1054, 1021, 1056
Thorn	1043
Toshiba	1042, 1020
Universum	1023, 1031, 1043, 1012
W.W.House	1043
Watson	1013, 1033

Системи домашнього кінотеатру (цифрове аудіо/відео)

Виробник	Код
Sony (DAV)	4501, 4502, 4503, 4504, 4505, 4506

Аудіо/відеореєсвери

Виробник	Код
Sony	4001, 4002, 4056, 4057, 4085

Цифрові приймачі наземного зв'язку

Виробник	Код
Sony	3057, 3101, 3102

Цифрові приймачі супутникового зв'язку

Виробник	Код
Sony	3042
All Vision	3095, 3096
Amstrad	3046
CANAL+	3006, 3042
Foxtel	3202
Galaxis	3030, 3053, 3072
Gold box	3036
HIRSCHMANN	3063
Humax	3097
Kathrein	3043, 3049, 3022
Maxtronics	3099
Newling	3100
Micronax	3098
Nokia	3017, 3056, 3076, 3077
Pace	3015, 3041
Panasonic	3067
Philips	3054, 3078
Radix	3029, 3052
SABA	3086
Samsung	3087, 3088
Sky	3041
Sky+	3201
Sky Master	3085
STRONG	3089, 3090, 3091
TechniSat	3039, 3051, 3079, 3080
Thomson	3071, 3074, 3075, 3083
TPS	3055
Zehnder	3048, 3064, 3081, 3082

Аналогові приймачі супутникового зв'язку

Виробник	Код
Sony	3001
ADB	3062
Amstrad	3024, 3002, 3023, 3059
DGTEC	3092, 3093, 3094
Galaxis	3026, 3031, 3010, 3012, 3014
Grundig	3026, 3027, 3035, 3065
Hyundai	3044
Jerrold	3038
Kathrein	3022
Matsui	3025
Nikko	3021
Nokia	3037
NTV plus	3040
Pace	3016, 3020, 3060, 3061
Radix	3024, 3011
SABA	3028, 3032, 3033, 3008, 3009, 3047, 3070
Sky Master	3003, 3006, 3005
TechniSat	3034, 3018, 3019, 3045, 3066, 3068
Thomson	3032, 3084
Watson	3004
Zehnder	3007, 3013, 3050, 3068, 3069

Використання функцій домашньої мережі

За допомогою цього телевізора можна переглядати вміст, що зберігається на сумісних із DLNA пристроях у домашній мережі.

Пристрої, що зберігають і надають вміст, такий як фото/аудіо/відеофайли, називаються «Сервер». Телевізор отримує фото/аудіо/відеофайли із сервера через мережу, і можна відтворювати їх навіть в інших кімнатах. Щоб використовувати домашню мережу, потрібен сумісний із DLNA пристрій (VAIO, Cyber-shot тощо) як сервер.

З'єднання з мережею може бути дротове (див. «Підключення до мережі» нижче) або бездротове (див. «Підтримка бездротового доступу до локальної мережі» на стор. 35).

Також, підключивши телевізор до Інтернету, можна відображати фотознімки, місце зйомки яких буде позначено на карті (стор. 28), або переглядати Інтернет-відео (стор. 36).



- Щоб забезпечити підключення до Інтернету, вам потрібно укласти договір із постачальником послуг Інтернету.

Підключення до мережі

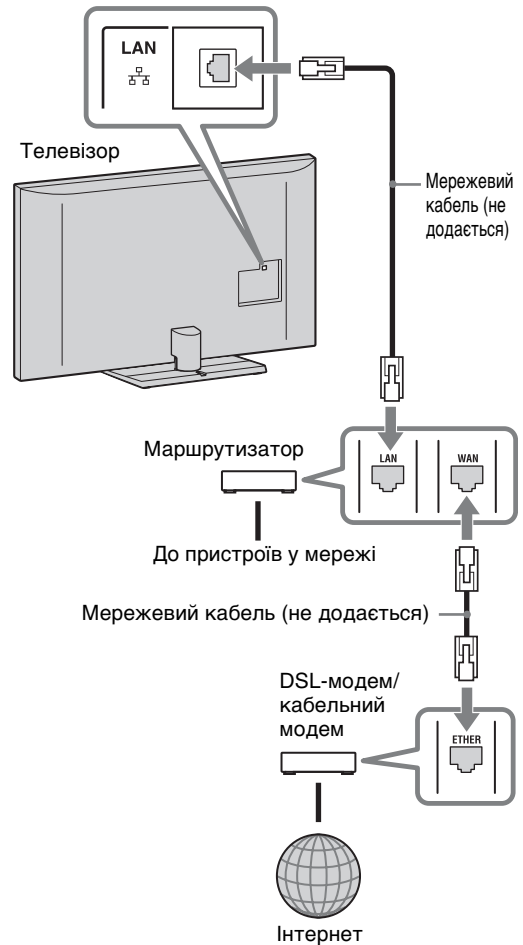

Підтримка бездротового доступу до локальної мережі

Підтримка бездротового доступу до локальної мережі дозволяє легко підключитися до Інтернету та домашньої мережі за допомогою USB-адаптера бездротової мережі UWA-BR100 (станом на січень 2010). Для створення бездротової локальної мережі слід вставити адаптер у USB-порт телевізора.

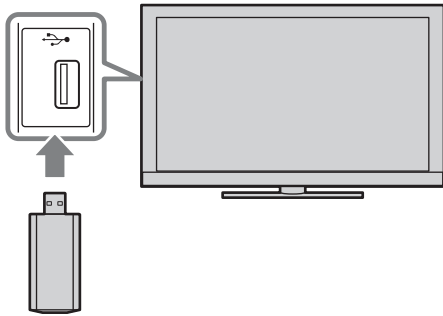

- Перш ніж налаштувати телевізор для бездротового доступу, необхідно сконфігурувати маршрутизатор бездротової мережі.
- USB-адаптер бездротової мережі надається в комплекті або продається додатково, залежно від моделі телевізора. У деяких країнах і регіонах цей адаптер не продається.

Підключення до бездротової мережі

Ви можете підключити телевізор до бездротової локальної мережі. Процедура налаштування залежить від типу мережі та маршрутизатора. Перш ніж налаштувати бездротову мережу, визначте її конфігурацію за наведеною нижче схемою.

- 1 Безпечна бездротова локальна мережа?

ТАК: перейти до п. 2.

НІ: виконати налаштування в розділах «Налаштування мережі» і «Небезпечна мережа з будь-яким типом бездротового маршрутизатора».

- 2 Маршрутизатор бездротової мережі підтримує протокол WPS (Wi-Fi Protected Setup)?

ТАК: виконати налаштування в розділах «Налаштування мережі» і «Безпечна мережа з WPS».

НІ: виконати налаштування в розділах «Налаштування мережі» і «Безпечна мережа без WPS».

Налаштування мережі

Початковий екран меню «Налаштування мережі» дозволяє вибрати процедуру налаштування відповідно до конфігурації мережі.

«Просмотр состояния сети»: виберіть, щоб визначити стан мережі.

«Проводная настройка»: для підключення до дротової мережі.

«Беспроводная настройка»: для підключення до бездротової мережі.

Безпечна мережа з WPS

Стандарт WPS дозволяє забезпечити захист домашньої бездротової мережі простим натисканням кнопки WPS на маршрутизаторі. Перш ніж налаштувати бездротову мережу, перевірте положення кнопки WPS на маршрутизаторі і з'ясуйте, як нею користуватися.

- 1 Виберіть «Беспроводная настройка» в початковому меню «Налаштування мережі».
- 2 Виберіть «WPS (кнопка)» або «WPS (PIN)» залежно від технології, яка використовується в маршрутизаторі.
- 3 Виконуйте інструкції, що з'являтимуться на екрані.



- Для підключення до бездротової мережі з WPS треба, щоб маршрутизатор підтримував стандарт WPS.

Безпечна мережа без WPS

Для налаштування бездротової мережі треба знати SSID (ім'я бездротової мережі) та ключ безпеки (WEP або WPA). Якщо ви їх не знаєте, подивіться в інструкцію до маршрутизатора.

- 1 Виберіть «Беспроводная настройка» в початковому меню «Настройка сети».
- 2 Виберіть «Сканировать», потім у списку знайдених бездротових мереж виберіть свою мережу.
- 3 Виконайте інструкції, що з'являтимуться на екрані.

Небезпечна мережа з будь-яким типом бездротового маршрутизатора

Для налаштування бездротової мережі треба знати SSID (ім'я бездротової мережі). Ключ безпеки (WEP чи WPA) не потрібен, оскільки у цій процедурі не треба вибрати метод захисту.

- 1 Виберіть «Беспроводная настройка» в початковому меню «Настройка сети».
- 2 Виберіть «Сканировать», потім у списку знайдених бездротових мереж виберіть свою мережу.
- 3 Виконайте інструкції, що з'являтимуться на екрані.

Послуга BRAVIA Internet Video





Послуга BRAVIA Internet Video дає можливість отримувати різноманітні розважальні матеріали з Інтернету безпосередньо на телевизор. Якщо у вас є ширококутний доступ в Інтернет, ви можете переглядати відео на замовлення, в тому числі художні та мультиплікаційні фільми.



- Підключіть телевизор до Інтернету через ширококутний канал і виконайте початкову настройку та «Настройку сети» (стор. 53).

Для доступу до Internet Video

У відеоматеріалах можна здійснювати пошук у прямому і зворотному напрямку. (Наявність цієї функції залежить від постачальника послуг Інтернет-контенту.)

- 1 Натисніть **INTERNET VIDEO**.
- 2 За допомогою кнопок /// виберіть піктограму відео, яке бажаєте переглянути, і натисніть .

Повернення до режиму єдиного зображення

Натисніть  **RETURN**.



- Інтерфейс доступу до Інтернет-відео залежить від постачальника Інтернет-контенту.
- Служби Інтернет-відео обмежують доступ до своїх матеріалів відповідно до налаштувань «Замка от детей» телевизора, проте деякі постачальники послуг не підтримують цю функцію.
- Щоб оновити вміст служб BRAVIA Internet Video, виберіть у початковому меню пункт «Установки», потім у меню «Сеть» виберіть «Обновить Интернет-содержимое» (стор. 53).

Відтворення «Фото/Музыка/Відео» через мережу

Ви можете переглядати фотографії та відео, слухати музику з файлів, що зберігаються на медіа-сервері DLNA Certified у вашій домашній мережі. Домашня мережа забезпечує доступ до матеріалів з Інтернету чи локальних носіїв із телевізора, який може знаходитися навіть в іншій кімнаті. Для користування всіма можливостями домашньої мережі треба використовувати сервер DLNA Certified (наприклад, VAIO).

- 1 Натисніть **HOME**.
- 2 За допомогою кнопок \leftarrow/\rightarrow виберіть медіа-сервери в категорії «Фото», «Музыка» або «Відео».
- 3 Натискаючи кнопки \uparrow/\downarrow , виберіть файли або папки, які бажаєте переглянути, зі списку на вибраному медіа-сервері.



- Файли на мережевому пристрої мають бути сумісні з такими форматами:
 - Нерухомі зображення: формат JPEG
 - Музыка: формат MP3 або лінійний формат PCM
 - Відео: Формати файлів, що зберігаються на сервері: AVCHD або MPEG2 (в деяких випадках не відтворюється)

Для відтворення фотознімків, музики й відео на телеекрані, використовуючи пристрої – **Renderer**

Фотографії, музику та відео, що зберігаються на мережевих пристроях (наприклад, цифрових фотоапаратах, мобільних телефонах) можна відтворювати на телевізорі, безпосередньо керуючи цільовим пристроєм. Мережевий пристрій має бути сумісним із модулем рендерінга.

- 1 Натисніть **HOME**.
- 2 За допомогою кнопок \leftarrow/\rightarrow виберіть пункт «Установки».

- 3 За допомогою кнопок \uparrow/\downarrow виберіть «Сеть», потім «Функция Renderer», «Контроль доступа к Renderer» і «Настройка Renderer» у меню «Renderer», якщо потрібно (стор. 54).
- 4 Відтворюйте медійні файли за допомогою мережевих пристроїв.

Перевірка мережевого підключення

Уведіть потрібну літерно-цифрову послідовність для свого маршрутизатора (якщо треба). Параметри, які потрібно встановити (наприклад, IP-адреса, маска підмережі, DNS), можуть бути різними залежно від Інтернет-провайдера або маршрутизатора. Для отримання докладніших відомостей ознайомтеся з посібниками з експлуатації, які надаються Інтернет-провайдером або постачаються з маршрутизатором.

- 1 Натисніть **HOME**.
- 2 За допомогою кнопок \leftarrow/\rightarrow виберіть пункт «Установки».
- 3 За допомогою кнопок \uparrow/\downarrow виберіть пункт «Сеть» і натисніть \oplus .
- 4 Виберіть «Настройка сети» і натисніть кнопку \oplus .
- 5 Виберіть «Авто», щоб встановити IP-адресу і проксі-сервер автоматично, або «Вручную», що встановити їх вручну.

Виконуйте інструкції, що з'являтимуться на екрані.

Початковий екран меню дозволяє вибрати процедуру налаштування відповідно до конфігурації мережі. «Просмотр состояния сети»: виберіть, щоб визначити стан мережі. «Проводная настройка»: для підключення до дротової мережі. «Беспроводная настройка»: для підключення до бездротової мережі.

Регулювання для Настройки отображения серверов

Користувач може обрати сервери домашньої мережі, які відобразатимуться у початковому меню.

У початковому меню можуть автоматично відобразитися до 10 серверів.

- 1 Натисніть **HOME**.
- 2 За допомогою кнопок \leftarrow/\rightarrow виберіть пункт «Установки».
- 3 За допомогою кнопок \uparrow/\downarrow виберіть пункт «Сеть» і натисніть \oplus .
- 4 Виберіть «Настройки отображения серверов» і натисніть кнопку \oplus .
- 5 Виберіть сервер, який відобразатиметься у початковому меню, і налаштуйте його параметри.

Якщо не вдається підключитися до домашньої мережі

Коли телевізор не може з'єднатися з домашньою мережею, він визначає правильність розпізнавання сервера. Якщо результати діагностики вказують на несправність, перевірте можливі причини, а також з'єднання та параметри мережі.

- 1 Натисніть **HOME**.
- 2 За допомогою кнопок \leftarrow/\rightarrow виберіть пункт «Установки».
- 3 За допомогою кнопок \uparrow/\downarrow виберіть пункт «Сеть» і натисніть \oplus .
- 4 Виберіть «Диагностика сервера» і натисніть кнопку \oplus .

Розпочнеться діагностика сервера. Після завершення діагностики сервера на екрані з'явиться звіт про результати діагностики.

Використання функцій меню









Перехід по пунктах початкового меню телевізора у рядку XMB™

Початкове меню телевізора/XMB™ (XrossMediaBar) забезпечує швидкий доступ до списку передач, джерел вхідного сигналу, меню налаштувань тощо.

- 1 Натисніть **HOME**, щоб відобразити XMB™.



- 2 За допомогою кнопок \leftarrow/\rightarrow виберіть категорію.

Піктограма категорії медіа	Опис
 Установки	Містить всю необхідну інформацію для налаштування телевізора. (стор. 40).
 Фото	Перегляд фотографій із пристроїв, підключених через порт USB або через мережу, у тому числі з Інтернету. (стор. 27, 37).
 Музыка	Прослуховування музики з пристроїв, підключених через порт USB або через мережу, у тому числі з Інтернету. (стор. 27, 37).
 Видео	Перегляд відео з пристроїв, підключених через порт USB або через мережу, у тому числі з Інтернету. (стор. 27, 37).
 Цифровое ТВ	Вибір цифрових каналів та цифрової електронної програми телепередач (EPG) (стор. 19).
 Аналоговое ТВ	Вибір аналогових каналів.
 Внешние входы	Дозволяє вибрати обладнання, підключене до телевізора.
 Сеть	Перегляд «Інтернет-відео» (стор. 36).

- 3 За допомогою кнопок \uparrow/\downarrow виберіть пункт, потім натисніть \oplus .
- 4 Виконуйте інструкції, що з'являються на екрані.
- 5 Натисніть кнопку **HOME**, щоб вийти.







- Опції, які можна обрати, відрізняються залежно від ситуації.
- Недоступні опції виділені сірим кольором або не відображаються.

Меню параметрів телевізора







Поддержка продукта



i-Manual	<p>Відображення посібника з експлуатації на екрані.</p>  <ul style="list-style-type: none">Деякі функції можна запускати безпосередньо з i-Manual. Коли в нижній частині екрана з'являється напис «Воспользуйтесь этой функцией.», відповідну функцію можна запустити, натиснувши кнопку .
Обновление системы	<p>Автоматичне оновлення програмного забезпечення телевізора через ефір (антену), мережу кабельного ТБ або Інтернет (за наявності). Щоб завжди мати найновішу версію програмного забезпечення, рекомендуємо встановити цей параметр у положення «Вкл.».</p>  <ul style="list-style-type: none">Оновлення здійснюється, коли телевізор перебуває в режимі очікування.Якщо відбувається оновлення, увімкнення телевізора може тривати кілька хвилин.
Системная информация	<p>Відображення відомостей про виробника, марку, номер моделі, серійний номер, версію програмного забезпечення та стан сигналу. Стан сигналу визначається для каналу, що переглядається в даний момент. Показчик рівня на екрані піднімається або опускається відповідно до інтенсивності сигналу.</p>  <ul style="list-style-type: none">Рівень сигналу аналогових програм і сигналів від зовнішніх пристроїв не визначається.



Системные настройки

Выбор сцены	<p>Оптимізація зображення та звуку шляхом вибору перелічених нижче варіантів.</p>  <ul style="list-style-type: none">Якщо встановити «Режим театра» в положення «Вкл.», «Выбор сцены» автоматично перемикається в значення «Кино».
Кино	Оптимізація зображення та звуку, як у кінотеатрі.
Спорт	Реалістичне зображення та звук, як на стадіоні.
Фото	Відтворення фактури та кольорів друкованих фотографій.
	 <ul style="list-style-type: none">Режим «Фото» доступний тільки для вхідного сигналу 1080i/p.
Музыка	Динамічний і чистий звук, як у концертній залі.
Игра	Висока якість зображення та звуку, оптимізована для відеоігор.



	Графика	Чіткіше та детальніше зображення для полегшення тривалого перегляду.
	Универсальная	Оптимізовано для перегляду різних матеріалів.
	Авто	Автоматична оптимізація зображення та звуку відповідно до джерела сигналу.
Эко		Зміна налаштувань, пов'язаних зі споживанням електроенергії.
	Энергосбережение	Зниження споживання електроенергії завдяки налаштуванню підсвічування. Якщо вибрати «Откл. изобр.», залишається тільки звук.
	Отключение неиспользуемого ТВ	Вимкнення телевізора, якщо він простоював вказаний період часу.
	Управление питанием с ПК	Перемикає телевізор у режим очікування, якщо він не отримує жодного сигналу з ПК протягом 30 секунд.
Часы/Таймеры	Устан. часов	Встановлення поточного часу. Коли телевізор отримав час у сигналі трансляції, налаштувати годинник вручну неможливо.
	Часовой пояс	Вибір годинного поясу, в якому ви перебуваєте.
	Летнее время: Авто	Перемикає між літнім і зимовим часом за календарем.
	Таймер включения	Вмикає телевізор із режиму очікування у вказаний час, налаштованим на вибраний канал чи вхід.
	Таймер сна	Перемикає телевізор у режим очікування через визначений період часу.  • Якщо вимкнути й знову ввімкнути телевізор, «Таймер сна» встановлюється в положення «Вкл.».
Общие настройки	Автоматический запуск USB	Виберіть «Слайд-шоу» або «Просм. мин.изобр.», щоб автоматично запустити відтворення фотографій.  • Не забудьте ввімкнути телевізор, перш ніж під'єднувати до нього пристрій USB.
	Перемещение курсора меню «Дом»	Вибір швидкості руху курсору для переходу між пунктами меню: «Быстрая прокрутка», «Медленная прокрутка» або «Без автоповтора».
	Рекомендация	Пошук передач, які можуть вас зацікавити, та їх відображення в розділі «Рекомендации» меню «Избранные».
	Быстрый запуск	Прискорене ввімкнення телевізора натисканням кнопки живлення на пульті дистанційного керування. Можна встановити до трьох проміжків часу. Якщо «Интеллектуальный режим» встановлено в положення «Вкл.», телевізор вмикається в той час доби, коли ви його найбільше переглядаєте.  • Якщо встановлено «Быстрый запуск», споживання електроенергії може зростати.
	Подсветка логотипа (тільки для моделі KDL-52/46HX90x)	Вмикає й вимикає підсвічування логотипу Sony на передній панелі телевізора.

Заводские настройки	Скидає всі параметри до заводських значень. Після виконання цієї операції відображається початковий екран встановлення.
Язык	Дозволяє встановити мову, що відображається на екранах меню.
Радио дисплей	Відображає екранну заставку під час прослуховування радіо. Для заставки можна вибрати візерунок або «Слайд-шоу из фото».
Замок от детей	Встановлює обмеження за віком на перегляд передач або блокує певні канали. Щоб переглянути заблокований канал чи передачу з обмеженим доступом, треба ввести правильний PIN-код.
PIN код	Уведіть PIN-код, щоб активувати «Замок от детей». Також PIN-код можна змінити.  <ul style="list-style-type: none"> • PIN-код 9999 діє завжди.
DivX(R) VOD	Виберіть «DivX(R) VOD регистрационный код», щоб зареєструвати телевізор для перегляду фільмів у форматі DivX. Виберіть «DivX(R) VOD код удаления регистр.», щоб скасувати реєстрацію.  <ul style="list-style-type: none"> • Після скасування реєстрації за допомогою «DivX(R) VOD код удаления регистр.» у пункті «DivX(R) VOD регистрационный код» відобразатиметься новий реєстраційний код.
Автозапуск	Дозволяє запустити початкове конфігурування, яке здійснювалося під час першого підключення телевізора, та вибрати мову та країну або регіон чи настроїти всі канали знову. Навіть якщо під час першого підключення телевізора були вказані параметри, можливо, знадобиться змінити їх після переїзду до нового будинку або здійснити пошук нових каналів.



Дисплей

Изображение	Выбр. входы	Виберіть «Текущий», щоб застосувати індивідуальні налаштування зображення для поточного вхідного сигналу. Виберіть «Общая», щоб застосувати спільні налаштування зображення для всіх вхідних сигналів.
	Режим изображ.	Дозволяє настроїти режим зображення. Опції, які можна вибрати, відрізняються залежно від параметрів вибраної сцени.
	Яркий	Покращення контрастності та різкості зображення.
	Стандартный	Для стандартних зображень. Базові налаштування, рекомендовані для домашнього перегляду.
	Индивидуальный	Збереження індивідуальних налаштувань.
	Кино	Для перегляду кінопродукції. Рекомендовано для перегляду в глядацьких залах.
	Спорт	Оптимізація зображення для перегляду спортивних змагань.
	Игра-стандарт.	Стандартні параметри зображення для відеоігор.
	Игра-оригинал.	Індивідуальне налаштування зображення для відеоігор.

Графика	Оптимізація зображення для перегляду графіки.
Фото-Яркий	Підвищена контрастність і чіткість, більш насичені кольори для перегляду фотографій.
Фото-Стандарт.	Стандартне налаштування для перегляду фотографій.
Фото-оригинал.	Підсилена візуальна теплота фотографій.
Фото-Індивідуал.	Детальні налаштування параметрів для перегляду фотографій, збереження індивідуальних параметрів.
Сброс	Дозволяє скинути всі параметри «Изображение» до заводських значень, за винятком «Выбр. входы», «Режим изображ.» та «Доп. установки».
Подсветка	Дозволяє відрегулювати яскравість підсвічування.
Контраст	Дозволяє збільшити або зменшити контрастність зображення.
Яркость	Дозволяє збільшити або зменшити яскравість зображення.
Цветность	Дозволяє збільшити або зменшити інтенсивність кольору.
Оттенок	Дозволяє збільшити або зменшити інтенсивність зелених та червоних тонів.  • Наявність параметра «Оттенок» залежить від системи колірності.
Цветовой тон	Дозволяє відрегулювати відтінки білого на зображенні.
Холодный	Надання білим кольорам блакитного відтінку.
Нейтральный	Надання білим кольорам нейтрального відтінку.
Теплый 1/ Теплый 2	Надання білим кольорам червоного відтінку. «Теплый 2» надає більш червоний відтінок, ніж «Теплый 1».
Резкость	Дозволяє збільшити або зменшити різкість зображення.
Шумопонижение	Зменшення рівня шуму зображень (зображень, що сніжать).  • Параметр «Шумопонижение» доступний, коли «Интеллект. изображение» встановлено в положення «Выкл.».
Шумопонижение для MPEG	Зменшення шуму зображення під час відтворення відео зі стисненням MPEG.

Motionflow	Забезпечення більш плавного руху зображення та зменшення його розмитості.
Плавн.	Забезпечення більш плавного руху зображення, наприклад під час перегляду фільмів.
Стандартное	Забезпечення плавного руху зображення. Використовуйте це налаштування у разі звичайного використання.
Четк.	Зниження ступеня розмитості зображення внаслідок руху об'єкта з підтримкою вихідного рівня яскравості. Застосовуйте це значення, переглядаючи вміст із динамічними зображеннями.
Четкий-плюс	Зниження ступеня розмитості зображення. Застосовуйте це значення, переглядаючи вміст із динамічними зображеннями.
Выкл.	Використовуйте це налаштування, якщо параметри «Плавн.», «Стандартное», «Четк.» або «Четкий-плюс» призводять до виникнення шуму.



- Можливо, у залежності від властивостей відео ефект не буде візуально помітним, навіть якщо змінити налаштування.

Режим Фильм	Дозволяє забезпечити покращений рух зображення під час відтворення дисків DVD або зображень, записаних на відеоплівку, зменшуючи розмитість та зернистість.
Авто 1	Забезпечує більш плавний рух зображення, ніж передбачено на плівці. Використовуйте це налаштування у разі звичайного використання.
Авто 2	Дозволяє відтворити оригінальний вміст, записаний на плівці, таким, як він є.
Выкл.	





- Якщо зображення містить нерівномірні сигнали або забагато шумів, значення параметра «Режим Фильм» автоматично вимикається, навіть якщо вибрано значення «Авто 1» або «Авто 2».

Доп. установки		Дозволяє встановити докладніші параметри «Изображение». Ці параметри недоступні, якщо для «Режим изображ.» встановлено значення «Яркий» (або «Фото-Яркий»).
	Сброс	Дозволяє скинути всі додаткові параметри до заводських значень.
	Корректор черного	Дозволяє покращити чорні області зображення для збільшення контрастності.
	Доп. улучш. контраста	Регулює параметри «Подсветка» та «Контраст» залежно від яскравості екрана. Цей параметр ефективний для темних зображень і сцен.
	Гамма	Дозволяє відрегулювати баланс між яскравими та темними областями зображення.
	Динамич. упр. подсветкой	Оптимізація контрасту шляхом регулювання яскравості окремих ділянок екрана.
	Автоограничение яркости	Дозволяє зменшити яскраве світло, наприклад у сценах, коли весь екран білий.
	Ярко-белый цвет	Дозволяє підкреслити білі кольори.
	Живые цвета	Робить кольори яскравішими.
	Баланс белого	Настроювання температури кожного кольору.
	Оптимизатор деталей (тільки для моделі KDL-52/46HX90x)	Підсилення елементів зображення.
	Выделение границ (тільки для моделі KDL-52/46HX90x)	Підсилення зображення по краях.
Натурализатор цвета кожи (тільки для моделі KDL-52/46HX90x)	«Вкл.»: Пом'якшення текстури шкіри. «Выкл.»: Функція «Натурализатор цвета кожи.» вимкнена.	
3D-настройки	Авто 3D	Оберіть «Вкл.», аби автоматично активувати режим тримірного відображення у результаті виявлення тримірного сигналу.
	Уведомление о 3D-сигнале	Оберіть «Вкл.», аби отримувати повідомлення про виявлення тримірного сигналу.
Датчик освещенности	Автоматично оптимізує налаштування зображення відповідно до освітлення у приміщенні. Датчик визначає рівень освітленості, щоб відповідним чином регулювати яскравість і колірний тон зображення. Ця функція дозволяє отримати найвищу якість зображення за умов освітленості вашої кімнати.	



Управление экраном (для джерел вхідного сигналу, відмінних від ПК)	Выбр. входы	Виберіть «Текущий», щоб застосувати індивідуальні налаштування зображення для поточного вхідного сигналу. Виберіть «Общая», щоб застосувати спільні налаштування зображення для всіх вхідних сигналів.
	Формат экрана	Див. розділ «Щоб змінити Формат экрана вручну» (стор. 18).
	Автомат. формат	Автоматично змінює «Формат экрана» відповідно до вхідного сигналу. Щоб використовувати параметри, вказані у пункті «Формат экрана», виберіть «Выкл.».
	4:3 по умолч.	Дозволяє встановити формат экрана за замовчуванням для трансляцій у форматі 4:3.
	Оптимальный	Дозволяє відображати телепередачі, що транслюються у стандартному форматі 4:3 з імітацією ефекту широкого екрана.
	4:3	Дозволяє відображати телепередачі, що транслюються у стандартному форматі 4:3 у правильному співвідношенні.
	Выкл.	Дозволяє використовувати параметри, вказані в пункті «Формат экрана».
	Авто Обл. отображения	Автоматично пристосовує зображення до найбільш відповідної області зображення.
	Обл. отображения	Дозволяє настроїти область відображення зображення.
	Макс. разрешение	Дозволяє відображати зображення в їх вихідному розмірі, коли частини зображення обрізаються.
	+1	Дозволяє відображати зображення в їхньому вихідному розмірі.
	Нормальная	Дозволяє відображати зображення в рекомендованому для них розмірі.
	-1	Дозволяє збільшити зображення, щоб його кути виходили за видиму область відображення.
	Положение экрана	Дозволяє відрегулювати вертикальне та горизонтальне положення зображення.
	Размер по вертикали	Дозволяє відрегулювати вертикальний розмір зображення.

(для входу з ПК)

	Автоподстройка	Дозволяє автоматично настроїти положення відображення та фазу зображення в режимі ПК.  <ul style="list-style-type: none">• «Автоподстройка» може не працювати належним чином із певними вхідними сигналами. У таких випадках вкажіть значення параметрів «Фаза», «Шаг», «Сдвиг по горизонталі» та «Сдвиг по вертикалі» вручну.	
	Сброс	Дозволяє скинути всі параметри екрана ПК до заводських значень.	
	Фаза	Дозволяє настроїти фазу, якщо екран мерехтить.	
	Шаг	Дозволяє настроїти крок, коли на зображенні присутні небажані вертикальні смуги.	
	Сдвиг по горизонталі	Дозволяє відрегулювати горизонтальне положення зображення.	
	Сдвиг по вертикалі	Дозволяє відрегулювати вертикальне положення зображення.	
	Формат екрана	Дозволяє встановити значення параметра «Формат екрана» для відображення зображень із ПК.	
		Нормальный	Дозволяє відобразити зображення в його оригінальному розмірі.
		Полный 1	Дозволяє збільшити зображення, щоб заповнити область відображення, зберігаючи його початкові пропорції.
		Полный 2	Дозволяє збільшити зображення, щоб воно заповнило область відображення.
Настройки видеовхода	Цветовая матрица	Відтворює диференційні сигнали кольору. Рекомендовано залишити заводські налаштування.	
	Динамич. диапазон RGB	Дозволяє забезпечити природну передачу кольорів, змінюючи відтворення відтінків яскравості кольірних сигналів, що подаються на вхід HDMI (RGB). Виберіть «Авто» для використання в нормальних умовах.  <ul style="list-style-type: none">• Змінюйте цей параметр тільки у випадку неприродного відтворення відтінків яскравості.	
	Система цвета	Вибір колірної системи відповідно до вхідного сигналу від зовнішнього джерела.	

**Звук**



Выбр. входы	Виберіть «Текущий», щоб застосувати індивідуальні налаштування звуку для поточного вхідного сигналу. Виберіть «Общая», щоб застосувати спільні налаштування звуку для всіх вхідних сигналів.
Режим звука	«Режим звука» включає варіанти, оптимальні для відтворення, відповідно, відео та фотознімків. Опції, які можна вибрати, відрізняються залежно від параметрів вибраної сцени.
Динамичний	Забезпечує чистоту звуку завдяки підсиленню високих і низьких частот.
Стандартний	Забезпечує природний звук.
Отчетливость речи	Покращує чіткість звучання голосу завдяки зниженню навколишніх шумів.
Сброс	Дозволяє скинути всі параметри «Звук» до заводських значень, за винятком «Выбр. входы», та «Режим звука».
Тембр ВЧ	Дозволяє настроїти високочастотні звуки.
Тембр НЧ	Дозволяє настроїти низькочастотні звуки.
Баланс	Підсилює звук із лівого або правого динаміка.
Окруж. звук	Дозволяє вибрати придатні ефекти об'ємного звуку залежно від жанру телевізійної передачі (кіно, спортивна передача, музика тощо) або відеоігри. Опції, які можна вибрати, відрізняються залежно від параметрів «Выбор сцены».
S-FORCE Front Surround	Віртуальне відтворення реалістичного звуку.
Спорт	Забезпечує ефекти об'ємного звуку, як під час реального перегляду спортивних подій.
Музыка	Забезпечує ефекти об'ємного звуку, як у концертній залі.
Кино	Забезпечує ефекти об'ємного звуку, подібні до високоякісних звукових систем у кінотеатрах.
Игра	Реалістичний звук у відеоіграх.
Выкл.	Вимикає «Окруж. звук».
	
	• Щоб отримати реалістичний ефект об'ємного звучання, перш ніж вибрати «Окруж. звук», налаштуйте «Выбор сцены» відповідно до типу програми.
Улучшение звука	Відтворення чистого звуку завдяки доповненню високочастотного звучання.
Авторег. громкости	Підтримує однаковий рівень звуку для всіх програм та рекламних роликів (наприклад, гучність реклами зазвичай вища, ніж у телепередачах).

	Коррекция громкости	Дозволяє настроїти рівень гучності поточного джерела відносно інших джерел вхідного сигналу, коли для параметра «Выбр. входы» вибрано «Текущий».
Двухканальный звук	Дозволяє настроїти звук для динаміка під час трансляції у форматі стерео або на двох мовах.	
	Сtereo/Моно	Для трансляцій у форматі стерео.
	A/B/Моно	У разі двомовних трансляцій виберіть «A» для звукового каналу 1, «B» для звукового каналу 2 або «Моно» для монофонічного каналу, якщо він є.
		<ul style="list-style-type: none"> Для іншого обладнання, підключеного до телевізора, встановіть для параметра «Двухканальный звук» значення «Сtereo», «A» або «B».
Динамики	Динамик ТВ	Дозволяє ввімкнути та виводити звук із телевізора через його динаміки.
	Аудиосистема	Дозволяє вимкнути динаміки телевізора та виводити звук із телевізора через зовнішнє звукове обладнання, підключене до гнізд виходу звуку на телевізорі.
		<ul style="list-style-type: none"> Щоб скористатися багатоканальним звуком, виберіть зовнішню аудіосистему й підключіть оптичний вихід, якщо обладнання сумісне з Dolby Digital. Для прослуховування багатоканального звуку в форматі 5.1 необхідно вибрати параметр «Аудиосистема».
Установки наушников	Связь наушников с динам.	Дозволяє вмикати та вимикати внутрішні динаміки телевізора у разі підключення до нього навушників.
Линейный выход звука	Постоянный	Аудіовихід телевізора фіксується. Використовуйте регулятор гучності аудіоресивера для регулювання гучності (та інших аудіопараметрів) своєї звукової системи.
	Регулируемый	Під час використання зовнішньої звукової системи гучність виведеного звуку з аудіовиходу можна регулювати за допомогою пульта дистанційного керування телевізора.
Звук клавиши	Виберіть «Вкл.», щоб натискання кнопок на пульті дистанційного керування супроводжувалося звуковими сигналами.	
Оптический выход	Для аудіосигналів, що подаються на вхід DIGITAL AUDIO OUT (OPTICAL) . Якщо підключений пристрій підтримує технологію Dolby Digital, виберіть «Авто», якщо не підтримує – виберіть «PCM».	





Настр. аналоговых каналов

Отображ. списка программ	Виберіть значення «Вкл.», щоб приховати список аналогових каналів з XMB (XrossMediaBar).
Режим 1 цифры	Установіть «Вкл.», щоб вибирати аналогові канали натисканням однієї цифрової кнопки (0 – 9) на пульті дистанційного керування.
	 <ul style="list-style-type: none"> Ви не зможете вибирати номери каналів від 10 і вище, натискаючи дві кнопки із цифрами на пульті дистанційного керування.

Автонастройка	Автоматичне налаштування на всі наявні аналогові канали й збереження цих налаштувань у пам'яті телевізора. Функцію «Автонастройка» можна використовувати після переїзду в інше помешкання, зміни постачальника послуг або для пошуку нових каналів.
Сортировка прогр.	Дозволяє змінити порядок аналогових каналів, збережених у телевізорі.
Метки программ	<p>Дозволяє призначити каналам обрані імена.</p> <ol style="list-style-type: none"> 1 За допомогою кнопок \uparrow/\downarrow виберіть канал, якому потрібно дати назву, а потім натисніть кнопку \oplus. 2 За допомогою кнопок \uparrow/\downarrow виберіть потрібну літеру або цифру («_» для введення пробілу), а потім натисніть кнопку \rightarrow. <p>У разі введення неправильного символу</p> <p>За допомогою кнопок \leftarrow/\rightarrow виберіть неправильний символ. Потім за допомогою кнопок \uparrow/\downarrow виберіть правильний символ.</p> <ol style="list-style-type: none"> 3 Повторюйте крок 2, доки не завершите введення назви. 4 Натисніть кнопку \oplus, щоб завершити процедуру призначення назви.
Интеллект. изображение	<p>Вкл. с индикат. Дозволяє автоматично зменшити шум зображення. Панель рівня сигналу відображається під час змінення каналу або змінення зображення з екрана вхідного сигналу на телевізійну передачу.</p> <p>Вкл. Дозволяє автоматично зменшити шум зображення.</p> <p>Выкл. Дозволяє вимкнути функцію «Интеллект. изображение».</p>
Руч. настр. прогр.	<p>Щоб передвстановити канал, виберіть номер каналу за допомогою кнопки PROG +/-.</p> <p></p> <ul style="list-style-type: none"> • Не можна вибрати номер, для якого встановлено параметр «Пропуск» (стор. 50). <p>Программа Виберіть номер каналу для ручного налаштування.</p> <p>Система Виберіть систему телетрансляції.</p> <p>Канал Виберіть «S» для кабельних каналів або «C» для ефірних каналів.</p> <p>АПЧ Дозволяє точно настроїти вибраний канал вручну, якщо здається, що незначне настроювання може покращити якість зображення. Коли вибрано значення «Вкл.», точне настроювання здійснюється автоматично.</p> <p>Аудиофильтр Дозволяє покращити якість звуку окремих каналів, якщо він спотворюється під час трансляції монофонічних каналів.</p> <p></p> <ul style="list-style-type: none"> • Не вдасться отримати звук у форматі стерео або двоканальний звук, якщо вибрано значення «Слаб.» або «Сильн.». <p>Пропуск Дозволяє пропускати аналогові канали, які не використовуються, у разі натискання кнопки PROG +/- для вибору каналів. Щоб вибрати запрограмовані канали, які потрібно пропускати, скористайтеся відповідними кнопками із цифрами.</p> <p>Уровень сигнала Показує рівень сигналу для поточної програми.</p>



Цифровая конфигурация

Настройка субтитров	Установка субтитров	Щоб показувати субтитри для глухих (якщо такі субтитри є), слід вибрати «Для людей с наруш. слуха».
	Основной язык	Виберіть основну бажану мову субтитрів.
	Дополнительный язык	Виберіть другу бажану мову субтитрів.
Настройка звука	Тип аудио	Дозволяє переключати телевізор на трансляцію для осіб із вадами слуху, якщо вибрано «Для людей с наруш. слуха».
	Основной язык	Виберіть основну бажану мову. На деяких цифрових каналах передачі можуть транслюватися на кількох мовах.
	Дополнительный язык	Виберіть другу бажану мову.
	Звуковое описание	Дозволяє надати звуковий опис (дикторський текст) візуальної інформації, якщо така інформація доступна.
	Уровень микширования	Дозволяє настроїти вихідний рівень основного звуку телевізора та звуку «Звуковое описание».
	Динамический диапазон	Усуває різницю в гучності між каналами (лише для звуку у форматі Dolby Digital).  • Цей ефект може не працювати або може відрізнятись залежно від передачі, незважаючи на значення параметра «Динамический диапазон».
Уровень звука MPEG	Уровень звука MPEG	Дозволяє настроїти звуковий рівень для формату MPEG.
	Автопоиск цифр. станций	Автоматичне налаштування на всі наявні цифрові канали й збереження цих налаштувань у пам'яті телевізора. Функцію «Автопоиск цифр. станций» можна використовувати після переїзду в інше помешкання, зміни постачальника послуг або для пошуку нових каналів.
Диапазон автонастройки		Виберіть діапазон настройки для пошуку наявних каналів.
	Стандартный	Пошук у межах регіону чи країни.
	Полный	Пошук незалежно від регіону чи країни.
Сортировка цифровых программ		Усунення небажаних каналів або зміна порядку, в якому цифрові канали зберігаються в пам'яті телевізора.
Руч. поиск цифр. станций		Ручна настройка на цифрові канали, коли для параметра «Автопоиск цифр. станций» встановлено значення «Эфир».
Автообновление цифр. станций		Виявлення та збереження нових цифрових послуг по мірі їх появи.
Авт. замена станции		Автоматична зміна каналу, коли телевізійна станція змінює канал, на якому транслюється певна програма.
Настройка модуля СА		Забезпечує доступ до платних телевізійних послуг після отримання модуля обумовленого доступу (CAM) та картки перегляду. Перевірте положення роз'єму  (PCMCIA) (стор. 24).









Внешние входы

Предустановка AV Призначення піктограми або імені зовнішньому пристрою. Виберіть «Авто», щоб показувати піктограми чи імена тільки тоді, коли пристрій підключено, або «Всегда», щоб показувати їх незалежно від підключення.



- Для підключення через роз'єм SCART пропуск встановити не можна.
- Для підключення ПК піктограма й мітка не встановлюються.

Выход AV2 Дозволяє встановити сигнал, який виводитиметься на роз'єм  /  / AV2. Якщо підключити відеомагнітофон або інше записувальне обладнання до роз'єму  /  / AV2, можна записати сигнал, що виводиться з іншого обладнання, підключеного до телевізора.

ТВ	Дозволяє виводити сигнал телевізійних трансляцій.
AV1	Дозволяє виводити сигнали з обладнання, підключеного до роз'єму  /  AV1.
AV3	Дозволяє виводити сигнали з обладнання, підключеного до роз'єму  AV3.
Авто	Дозволяє виводити сигнал, який відтворюється на екрані (тільки для телетрансляцій та сигналів із роз'єму SCART або композитного входу).



- Залежно від активного типу входу, використання цієї функції може передбачати певні обмеження.

Настройка HDMI Взаємодія з пристроями, сумісними з функцією «Контроль по HDMI».



- «Контроль по HDMI» треба налаштувати також у підключеному пристрої.

Контроль по HDMI	Забезпечує узгоджену роботу телевізора й підключеного обладнання. Цей параметр застосовується автоматично до підключених пристроїв Sony, сумісних із функцією «Контроль по HDMI», коли встановлено значення «Вкл.».
Автовикл. устройств	Вимикає підключені пристрої, коли вимикається телевізор.
Автовключеніе ТВ	Вмикає телевізор, коли вмикаються підключені пристрої або вмикається відтворення, тощо.
Список устр-в HDMI	Дозволяє відобразити список підключеного обладнання, сумісного з функцією «Контроль по HDMI».
Кнопки управления устройством	Вибір функцій кнопок пульта дистанційного керування для керування підключеними пристроями.
Стандартные	Для основних операцій, наприклад навігаційні кнопки (вгору, вниз, вліво або вправо, тощо).
Кнопки настройки	Для основних операцій і для використання кнопок керування каналами, таких як PROG +/- або 0 – 9, тощо. Зручно для керування тюнером, декодером тощо за допомогою пульта дистанційного керування.

Кнопки меню	Для основних операцій і для операцій кнопок HOME/OPTIONS. Зручно для вибору меню програвача BD тощо за допомогою пульта дистанційного керування.
Кнопки настр. и меню	Для основних операцій і для використання кнопок керування каналами та кнопок HOME/OPTIONS.



- Функцію «Контроль по HDMI» використати не вдасться, якщо операції телевізора пов'язані з операціями аудіосистеми, сумісної з функцією «Контроль по HDMI».

Сеть

Настройка сети	Настройка IP адреса	Виберіть «Вручную», щоб встановити IP-адресу вручну, або «Авто», щоб установити її автоматично.
	IP адрес/Маска подсети/Шлюз по умолчанию/Первичный DNS/Вторичный DNS	Налаштування кожної опції з вибраним значенням «Вручную» в меню «Настройка IP адреса».
	Адрес MAC	Дозволяє відобразити MAC-адресу, що є незмінним, повністю унікальним ідентифікатором мережевого пристрою.
	Прокси-сервер	Налаштування імені проксі-сервера та номера порту (якщо використовується проксі-сервер).
	Сеть (SSID)	Виберіть SSID (ім'я мережі) цільового маршрутизатора.
	Безопасность	Виберіть відповідний ключ безпеки.
	Обновить Интернет-содержимое	Відновлення з'єднання з Інтернетом для отримання інтернет-сервісів.
Настройки отображения серверов	Відображення поточного списку серверів. Можна вибрати сервер для відображення в початковому меню.	
Диагностика сервера	Дозволяє визначити, чи може телевізор підключитися до кожного сервера в домашній мережі.	

Renderer	Функция Renderer	Дозволяє відтворювати на телевізорі фото-, відео- та музичні файли, що зберігаються на інших керівних пристроях, таких як цифровий фотоапарат чи мобільний телефон, використовуючи з'єднання через мережу.
	Контроль доступа к Renderer	Виберіть «Вкл.», щоб дозволити доступ із вказаного керівного пристрою.
	Настройка Renderer	«Автоматическое разрешение на доступ» дозволяє автоматичний доступ до телевізора, коли керівний пристрій з'єднується з телевізором уперше. Коли для параметра «Интеллектуальный выбор» встановлено значення «Вкл.», телевізор може реагувати на інфрачервоні сигнали від керівних пристроїв. Можна налаштувати відображення імені телевізора в полі «Имя Renderer» керівного пристрою.

Встановлення аксесуарів (кронштейн для настінного кріплення)

Споживачам:

Для захисту виробу та з міркувань безпеки компанія Sony настійно рекомендує, щоб встановлення телевізора здійснювалося дилерами або ліцензованими підрядниками Sony. Не намагайтеся встановити його самостійно.

Дилерам та підрядникам Sony:

Приділяйте максимальну увагу безпеці під час встановлення, періодичного обслуговування та перевірки виробу.

Телевізор можна встановити за допомогою кронштейна для настінного кріплення SU-WL500 (продається окремо).

- Див. інструкції, що постачаються з кронштейном для настінного кріплення для здійснення встановлення.
- Див. «Від'єднання настільної підпори від телевізора» (стор. 7).



- Встановіть телевізор на настільну підпору під час закріплення монтажних гаків.

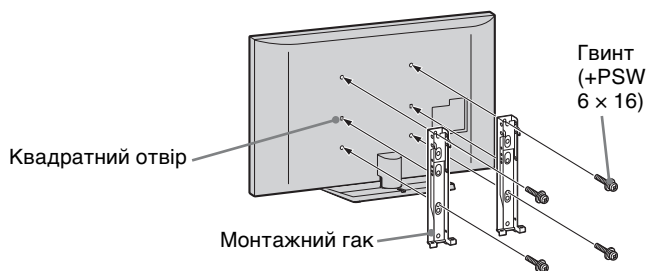

Для встановлення цього виробу, особливо для визначення міцності стіни, яка має витримувати вагу телевізора, необхідний достатній досвід. Обов'язково довірте монтаж цього виробу до стіни дилерам або ліцензованим підрядникам Sony й приділіть відповідну увагу безпеці під час встановлення. Компанія Sony не несе відповідальності за жодні пошкодження або травми, викликані неправильною експлуатацією або встановленням.

Таблиця габаритів для монтажу телевізора

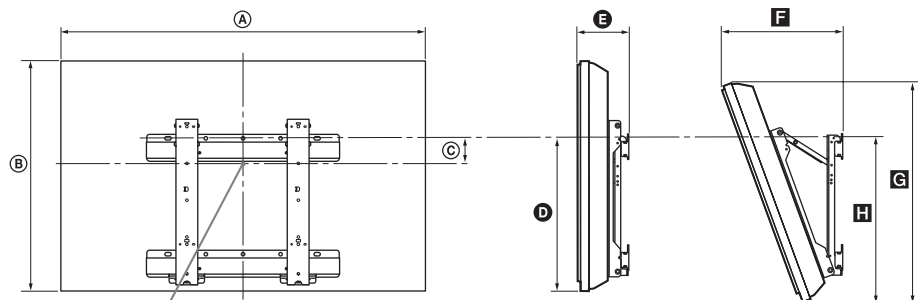

Центральна точка екрана

Пристрій: см

Модель KDL-	Габарити дисплея		Габарити центра екрана	Довжина кожного кута монтажу				
				Кут (0°)		Кут (20°)		
	А	В	С	Д	Е	F	G	H
52НХ90х	126,3	77,5	7,7	48,2	12,0	34,8	73,5	50,6
46НХ90х	112,4	69,5	11,8	48,2	12,0	32,0	65,9	50,6
46НХ80х	108,5	65,6	9,5	43,1	12,1	32,3	61,6	45,4
40НХ80х	95,2	58,1	13,3	43,1	12,0	29,7	54,6	45,4

Цифри у вищенаведеній таблиці можуть дещо відрізнятися — це залежить від монтажу.

УВАГА!

Стіна, до якої буде прикріплений телевізор, повинна бути в змозі витримати вагу, щонайменше в чотири рази більшу за вагу телевізора. Інформацію стосовно його ваги див. у розділі «Технічні характеристики» (стор. 59).

Діаграма/таблиця розташування гвинтів та гаків

Назва моделі	Розташування гвинтів	Розташування гаків
KDL-52HX90x KDL-46HX90x/46HX80x KDL-40HX80x	e, j	b

Розташування гвинтів

Прикріплення монтажного гака до телевізора.

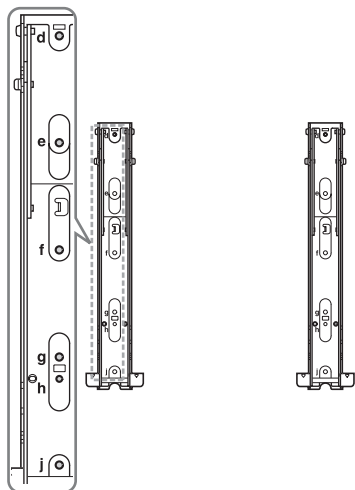





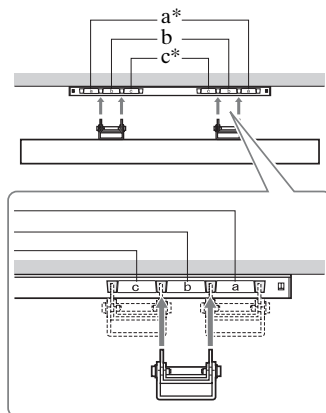







Розташування гаків

Встановлення телевізора на основний кронштейн.



* Точки розташування гаків «а» та «с» не використовуються із цими моделями.

Технічні характеристики

Система	
Система панелі	ПК-панель (рідкокристалічний дисплей)
Телевізійна система	Аналогова: Залежно від вибраної країни або регіону: В/Г/Н, D/К, L, I Цифрова: DVB-T2 (тільки KDL-52HX903/46HX903/46HX803/40HX803) DVB-T/DVB-C
Система колірності/відео	Аналогова: PAL, PAL60 (тільки відеовхід), SECAM, NTSC3.58, NTSC4.43 (тільки відеовхід) Цифрова: MPEG-2 MP@ML/HL, H.264/MPEG-4 AVC MP/HP@L4
Покриття каналів	Аналогові: VHF: E2–E12/UHF: E21–E69/CATV: S1–S20/HYPER: S21–S41 D/К: R1–R12, R21–R69/L: F2–F10, B–Q, F21–F69/I: UHF B21–B69 Цифрові: VHF/UHF
Виведення звуку	10 Вт + 10 Вт
Вхідні та вихідні гнізда	
Антенний кабель	Зовнішній роз'єм із опором 75 Ом для VHF/UHF
 AV1, 2	21-штирковий з'єднувач Scart (стандарт CENELEC), у тому числі аудіо/відеовхід, вхід RGB та аудіо/відеовихід телевізора.
 COMPONENT IN	Підтримувані формати: 1080p, 1080i, 720p, 576p, 576i, 480p, 480i
 COMPONENT IN	Аудіовхід (роз'єми RCA)
HDMI IN1, 2, 3, 4	Відео: 1080/24p, 1080p, 1080i, 720/24p, 720p, 576p, 576i, 480p, 480i Звук: двоканальна лінійно-імпульсна модуляція: 32, 44,1 та 48 кГц, 16, 20 та 24 біти, Dolby Digital Аналоговий аудіовхід (міні-стереороз'єм) (лише HDMI IN 4) Вхід ПК (стор. 59)
 AV3	Відеовхід (роз'єми RCA)
 AV3	Аудіовхід (роз'єми RCA)
 DIGITAL AUDIO OUT (OPTICAL)	Додатковий цифровий роз'єм (двоканальна лінійна імпульсно-кодова модуляція (Linear PCM), Dolby Digital)
 (VAR/FIX)	Аудіовихід (роз'єми RCA)
 PC IN	Вхід для ПК (15-штирковий Mini D-Sub) (стор. 59)  Аудіовхід ПК (міні-стереороз'єм)
	Порт USB
	Гніздо для навушників
	Гніздо CAM (модуль обумовленого доступу)
 LAN	З'єднувач 10BASE-T/100BASE-TX (Залежно від робочого середовища мережі швидкість з'єднання може відрізнятися. Швидкість та якість передавання даних 10BASE-T/100BASE-TX не гарантуються для цього телевізора.) *Для підключення по локальній мережі використовуйте кабель категорії 7 10BASE-T/100BASE-TX (не додається).
3D SYNC	Роз'єм 3D Sync для додаткового передавача 3D сигналу

Модель KDL-	52HX90x	46HX90x	46HX80x	40HX80x	
Живлення та інше					
Вимоги до живлення	220 В - 240 В змінного струму, 50 Гц				
Розмір екрана (виміряний по діагоналі)	Прибл. 132,2 см/ 52 дюйми	Прибл. 116,8 см/46 дюйми		Прибл. 101,6 см/ 40 дюйми	
Роздільна здатність дисплея	1920 точок (по горизонталі) × 1080 рядків (по вертикалі)				
Споживання електроенергії	у режимі «Дом»/ «Стандартный»	136 Вт	130 Вт	102 Вт	88,0 Вт
	у режимі «Магазин»/ «Яркий»	201 Вт	184 Вт	149 Вт	132 Вт
Споживання електроенергії в режимі очікування* ¹	0,2 Вт (14 Вт, якщо для параметра «Быстрый запуск» встановлено значення «Вкл.»)				

Модель KDL-	52HX90x	46HX90x	46HX80x	40HX80x
Середньорічне споживання електроенергії*2	199 кВт	190 кВт	149 кВт	128 кВт
Габаритні розміри (приблизно) (ширина × висота × глибина)				
з настільною підпорою	126,3 × 80,7 × 40,0 см	112,4 × 72,7 × 40,0 см	108,5 × 68,8 × 26,0 см	95,2 × 61,3 × 25,0 см
без настільної підпори	126,3 × 77,5 × 6,7 см	112,4 × 69,5 × 6,7 см	108,5 × 65,6 × 7,4 см	95,2 × 58,1 × 7,4 см
Вага (приблизно)				
з настільною підпорою	42,9 кг	36,2 кг	19,2 кг	16,4 кг
без настільної підпори	36,9 кг	30,2 кг	16,9 кг	14,2 кг
Аксесуари, які додаються	Див. розділ «Щоб перевірити додаткові прилади» (стор. 4).			
Додаткове приладдя	Кронштейн для настінного кріплення: SU-WL500 Стойка під телевизор: SU-52HX1 (KDL-52HX90x) SU-46HX1 (KDL-46HX90x) Окуляри 3D: TDG-BR100/TDG-BR50 Передавач 3D сигналу TMR-BR100			

*1 Вказане споживання електроенергії в режимі очікування досягається після того, як телевизор завершить усі внутрішні процеси.

*2 4 години на день, 365 днів на рік



• Як знизити споживання електроенергії

- Споживання енергії зменшиться, якщо знизити силу підсвічування (яскравість екрана).
- Параметри «Еко» (наприклад, «Энергосбережение», «Отключение неиспользуемого ТВ») допомагають знизити рівень енергоспоживання й відповідні витрати.
- При вимиканні телевизора за допомогою **ENERGY SAVING SWITCH** споживання електроенергії знижується майже до нуля.

Конструкція та технічні характеристики можуть бути змінені без оповіщення.

Довідкова таблиця вхідних сигналів із ПК для входів PC та HDMI IN 1, 2, 3, 4

Роздільна здатність						
Сигнали	По горизонталі (у пікселях)	×	По вертикалі (у рядках)	Горизонтальна частота (кГц)	Вертикальна частота (Гц)	Стандартное
VGA	640	×	480	31,5	60	VGA
SVGA	800	×	600	37,9	60	Рекомендації VESA
XGA	1024	×	768	48,4	60	Рекомендації VESA
WXGA	1280	×	768	47,4	60	VESA
	1280	×	768	47,8	60	VESA
	1360	×	768	47,7	60	VESA
SXGA	1280	×	1024	64,0	60	VESA
(тільки модель Full HD)						
HDTV*	1920	×	1080	67,5	60	EIA*
(тільки модель Full HD)						

* Синхронізація 1080р, яка застосовується до входу HDMI, здійснюватиметься як синхронізація відео, а не ПК. Це впливатиме на налаштування «Настройки видеовхода» та «Управление экраном». Щоб переглядати матеріали з ПК, установіть параметр «Формат экрана» в значення «Широкоэкранный», а «Обл. отображения» – в «Макс.разрешение».



- Цей вхід для ПК на телевізорі не підтримує синхронізацію в каналі зеленого кольору або композитну синхронізацію.
- Вхід для ПК цього телевізора не підтримує черездякові сигнали.

Пошук та усунення несправностей

Перевірте, чи блимає індикатор  (очікування) червоним.

Коли блимає індикатор (очікування)

Активовано функцію самодіагностики.



- 1 Порахуйте, скільки разів блимає індикатор  (очікування) між перервами у три секунди.

Наприклад, індикатор може блимати три рази, перестати блимати протягом трьох секунд, та знову блимати три рази.

- 2 Натисніть кнопку  на телевізорі, щоб вимкнути його, від'єднайте кабель живлення та проінформуйте свого дилера або представників сервісного центру Sony про кількість блимань індикатора.

Коли індикатор (очікування) не блимає

- 1 Перевірте пункти у наведених нижче таблицях.
- 2 Якщо проблема не зникне, віддайте телевізор на обслуговування кваліфікованому технічному персоналу.

Стан	Пояснення/рішення
Изображение	
Нема інформації від під'єданого обладнання.	<ul style="list-style-type: none">• Натисніть клавішу , щоб відобразити список джерел вхідного сигналу, а потім виберіть потрібне джерело.• Перевірте з'єднання між обладнанням та телевізором.
З'являється ореол або зображення двоїться.	<ul style="list-style-type: none">• Перевірте антенне або кабельне з'єднання.• Перевірте розташування антени та її напрямок.
На екрані видно тільки шум.	<ul style="list-style-type: none">• Перевірте, чи не пошкоджено або не зігнуто антену.• Перевірте, чи не закінчився строк експлуатації антени (він складає від трьох до п'яти років нормального використання та один-два роки у разі використання на узбережжі моря).
Під час перегляду телевізійного каналу присутні шуми зображення або звуку.	<ul style="list-style-type: none">• Налаштуйте параметр «АПЧ» (автоматичне точне налаштування), щоб покращити прийом зображення (стор. 50).
Маленькі чорні та/або яскраві точки з'являються на екрані.	<ul style="list-style-type: none">• Екран складається з пікселів. Маленькі чорні та/або яскраві точки (пікселі) на екрані не вказують на несправність.
Зображення спотворене.	<ul style="list-style-type: none">• Виберіть «Стандартное» або «Выкл.» у «Motionflow» (стор. 44).• Змініть поточне значення параметра «Режим Фильм» на інше (стор. 44).
Чорно-біле зображення.	<ul style="list-style-type: none">• Виберіть «Сброс» у меню «Изображение» (стор. 43).
Чорно-біле зображення з пристрою, підключеного до гнізд  COMPONENT IN.	<ul style="list-style-type: none">• Перевірте, чи підключено пристрій до гнізд  COMPONENT IN, і чи з'єднувачі повністю вставлені в гнізда.

Стан	Пояснення/рішення
Нема зображення з підключеного обладнання.	<ul style="list-style-type: none"> • Увімкніть підключене обладнання. • Перевірте кабельне з'єднання. • Натисніть клавішу , щоб відобразити список джерел вхідного сигналу, а потім виберіть потрібне джерело. • Правильно вставте карту пам'яті або інший накопичувач, такий як цифровий фотоапарат. • Переконайтеся, що карта пам'яті (в таких пристроях, як цифровий фотоапарат) правильно відформатована. • Функціонування гарантується не для всіх пристроїв USB. Крім того, функціонування відрізняється залежно від функцій пристрою USB та відтворюваних відеофайлів.
Не вдається вибрати підключене обладнання в початковому меню.	<ul style="list-style-type: none"> • Перевірте кабельне з'єднання. • Налаштуйте відображення серверів на стартовому екрані (стор. 38).
Незручна посадка окулярів 3D.	<ul style="list-style-type: none"> • Зверніться до наведених нижче інструкцій та ілюстрації. • Перемістіть обидва перемикачі з обох боків, аби забезпечити зручну посадку окулярів. Аби встановити перемикач у бажане положення, злегка зведіть дужки окулярів. (1) • Відрегулюйте положення дужок, аби забезпечити комфортну посадку окулярів. (2) • Відрегулюйте підкладки для носа відповідно до розміру носа. (3)
Блимає рідкокристалічний індикатор окулярів 3D.	<ul style="list-style-type: none"> • Зверніться до наведених нижче пояснень та ілюстрації. • Блимає кожні 3 секунди: окуляри ввімкнено. • Блимає тричі: окуляри вимкнено. Окуляри вимикаються у результаті натиснення й притримання кнопки живлення протягом 2 секунд, а також за відсутності сигналу від передавача 3D сигналу впродовж не менше 5 хвилин. • Блимає тричі кожні 3 секунди: батарея майже розряджена. Замініть батарею.

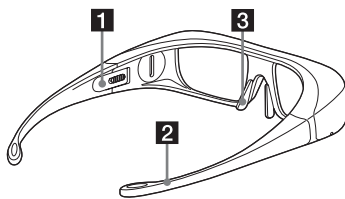

Окуляри 3D
TDG-BR100

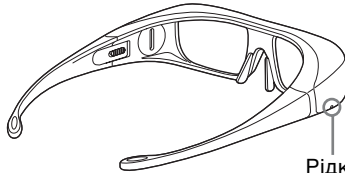

Окуляри 3D
TDG-BR100
Рідкокристалічний індикатор

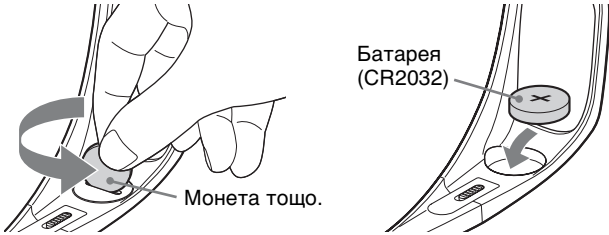
Стан	Пояснення/рішення
Окуляри 3D не вмикаються.	<ul style="list-style-type: none"> • Замініть батарею, скориставшись наведеними нижче інструкціями та ілюстраціями. <ol style="list-style-type: none"> 1 Відкрийте кришку батарейного відсіку монетою тощо. 2 Натисніть на край батареї та вилучіть її під кутом. 3 Вставте нову батарею (CR2032) боком із позитивним (+) полюсом догори. 4 Закрийте кришку батарейного відсіку монетою тощо. 5 Переконайтеся у тому, що кришку батарейного відсіку закрито. <div style="text-align: center;">  <p data-bbox="499 677 623 731">Окуляри 3D TDG-BR100</p> </div> <ul style="list-style-type: none"> • Аби запобігти зісковзуванню монети тощо, відкриваючи або закриваючи кришку батарейного відсіку, щільно вставляйте монету у проріз.
Тримірні зображення не відображаються./Слабкий тримірний ефект.	<ul style="list-style-type: none"> • Перевірте з'єднання між передавачем 3D сигналу і роз'ємом 3D SYNC OUT (стор. 22). • Перед під'єднанням передавача 3D сигналу обов'язково вимкніть телевізор. • Виконавши з'єднання, переконайтеся у тому, що натиснення кнопки OPTIONS на пульті дистанційного керування виводить на екран телевізора «Меню 3D» (стор. 23). • Натисніть кнопку 3D на пульті дистанційного керування (стор. 22). • Замініть батарею в окулярах 3D (стор. 62). • Переконайтеся у тому, що окуляри 3D ввімкнені. • Налаштуйте кут передавача 3D сигналу за допомогою диска регулювання кута, або оберіть інше місце розташування передавача. • Переконайтеся у відсутності перешкод між передавачем 3D сигналу і окулярами 3D. • Якщо тримірні зображення не відображаються навіть за появи на екрані телевізора екрана встановлення «Меню 3D», вимкніть та знову ввімкніть обладнання, яке відтворює тримірний вміст. • Передавач 3D сигналу, що знаходиться під впливом прямого сонячного проміння, може не працювати. • Повнота сприйняття тримірного ефекту залежить від індивідуальних особливостей окремих користувачів. • Низька навколишня температура здатна знизити виразність тримірного ефекту. • Якщо перегляд телевізора здійснюється лежачі або оберши голову, тримірний ефект та відображувані кольори можуть виглядати, відповідно, менш виразним/спотвореними.
Під час перегляду тримірних відеозображень з обох країв екрана з'являються чорні смуги.	<ul style="list-style-type: none"> • Чорні смуги з'являються з обох країв екрана в рамках обробки тримірних сигналів для режиму імітованого тримірного відображення або в рамках налаштування глибини тримірних зображень функцією «Регулір. глибини 3D» (стор. 23).

Стан	Пояснення/рішення
Режим тримірного відображення активується автоматично в результаті виявлення тримірного сигналу.	<ul style="list-style-type: none"> • Оберіть «Вykl.» із розділу «Авто 3D», аби ввімкнути або вимкнути режим тримірного відображення вручну (стор. 45).
У результаті виявлення тримірного сигналу автоматично відображається повідомлення «Обнаружен 3D-сигнал».	<ul style="list-style-type: none"> • У розділі «Уведомление о 3D-сигнале» оберіть «Вykl.» (стор. 45).
Звук	
Нема звуку.	<ul style="list-style-type: none"> • Натисніть \triangle +/- або \otimes (вимкнення звуку). • Переконайтеся, що для параметра «Динамик» встановлено значення «Динамик ТВ» (стор. 49). • У разі використання входу HDMI із компакт-диском Super Audio або диском DVD-Audio, з DIGITAL AUDIO OUT (OPTICAL) можуть не подаватися аудіосигнали. • Якщо вибрано аналоговий (PЧ) канал, і зображення відтворюється правильно, відкрийте пункт «Система» в меню «Руч. настр. прогр.» (стор. 50) і змініть систему телетрансляції.
Канали	
Не вдається вибрати потрібний канал.	<ul style="list-style-type: none"> • Переключіться в цифровий або аналоговий режим та виберіть потрібний канал.
Деякі канали пусті.	<ul style="list-style-type: none"> • Канал доступний тільки як шифрована/абонентська послуга. Передплатіть послугу платного телебачення. • Канал використовується тільки для передавання даних (без зображення або звуку). • Зверніться до телерадіомовної компанії стосовно відомостей про трансляцію.
Не вдається переглядати цифрові канали.	<ul style="list-style-type: none"> • Дізнайтеся в місцевого установника, чи є у вашій місцевості цифрові трансляції. • Встановіть антену з потужнішим підсилюванням.
Мережеве підключення	
Нема з'єднання.	<p>Перевірте з'єднання</p> <ul style="list-style-type: none"> • Переконайтеся, що для підключення до локальної мережі використовується прямий кабель. • Перевірте надійність кабельного з'єднання. • Перевірте з'єднання між телевізором і маршрутизатором. <p>Перевірте параметри</p> <ul style="list-style-type: none"> • Змініть IP-адресу сервера DNS (стор. 38). • Зверніться до постачальника Інтернет-послуг. • Вкажіть IP-адресу маршрутизатора, якщо невідомий DNS-сервер постачальника Інтернет-послуг.

Стан	Пояснення/рішення
Не знайдено сервер, не отримано списку, немає відтворення.	<ul style="list-style-type: none"> • Після змінення параметрів сервера вимкніть та ввімкніть телевізор, натиснувши клавішу  на ньому. • Виконайте процедуру «Діагностика сервера» (стор. 38). <p>У разі використання ПК як сервера</p> <ul style="list-style-type: none"> • Перевірте, чи ввімкнено ПК. Не вимикайте ПК, поки здійснюється доступ до нього. • Якщо на ПК встановлено захисне програмне забезпечення, дозвольте підключення з зовнішніх пристроїв. Для отримання детальних відомостей див. посібник, який постачається з програмними засобами захисту даних. • Якщо сервер працює нестабільно, зупиніть серверну програму й запустіть її знову. Якщо сервер і далі працює нестабільно, перезавантажте ПК. • Закрийте частину програм, запущених на ПК – можливо, сервер перевантажений. • Зменште обсяг матеріалів – можливо, сервер перевантажений.
Зміни на сервері відображаються неправильно.	<ul style="list-style-type: none"> • Іноді зміни не відображаються на екрані телевізора, навіть якщо на сервері було додано чи видалено матеріали. У такому випадку верніться на один рівень вище й спробуйте ще раз відкрити папку чи сервер.
Не відтворюються файли фотографій, музики чи відео.	<p>Попередня перевірка</p> <ul style="list-style-type: none"> • Переконайтеся, що підключений пристрій підтримує DLNA. • Функціонування гарантується не для всіх пристроїв серверів. Крім того, функціонування відрізняється залежно від функцій сервера та вмісту, що розглядається. • Увімкніть підключений пристрій. <p>Перевірте з'єднання: переконайтеся, що кабель підключення до локальної мережі або кабель живлення сервера належним чином підключені.</p> <p>Перевірте параметри</p> <ul style="list-style-type: none"> • Переконайтеся, що підключений пристрій зареєстрований у «Настройки отображения серверов» (стор. 38). • Переконайтеся, що сервер правильно налаштований. • Переконайтеся, що вибраний пристрій підключено до мережі, й до нього можна отримати доступ. • Якщо для параметра «Настройка IP адреса» в меню «Настройка сети» (стор. 53) встановлено значення «Авто», розпізнавання пристроїв за відсутності сервера DHCP може зайняти деякий час. • Для відтворення матеріалів із ПК налаштуйте його брандмауер.
Не вдається знайти телевізор із пристрою, сумісного зі засобами візуалізації.	<ul style="list-style-type: none"> • Перевірте з'єднання: переконайтеся, що кабель підключення до локальної мережі або кабель живлення пристрою належним чином підключені. • Перевірте з'єднання з бездротовою локальною мережею й налаштування мережі (стор. 35). <p>Перевірте параметри</p> <ul style="list-style-type: none"> • Переконайтеся, що активована «Функция Renderer» (стор. 54). • Переконайтеся, що підключений пристрій зареєстрований у меню «Контроль доступа к Renderer» (стор. 54).

Стан	Пояснення/рішення
Немає доступу до бездротової локальної мережі, або погані умови прийому радіосигналу.	<ul style="list-style-type: none"> • Перевірте місце встановлення телевізора та маршрутизатора бездротової мережі. Поганий прийом сигналу може бути обумовлений такими причинами: <ul style="list-style-type: none"> – Поруч працюють інші радіоприлади, мікрохвильові печі, люмінесцентні лампи тощо. – Між маршрутизатором бездротової мережі та телевізором є перешкоди, такі як стіни чи міжповерхові перекриття. • Якщо для доступу до бездротової мережі використовується USB-адаптер, перенесіть його в інше місце, скориставшись кабелем-подовжувачем базового модуля (додаткове приладдя), щоб уникнути інтерференції сигналів.
У пункті «Сеть» меню Номе відображається замало піктограм.	<ul style="list-style-type: none"> • Це нормально, коли підключення до Інтернету відсутнє.
Загальна інформація	
Не вдається ввімкнути живлення телевізора.	<ul style="list-style-type: none"> • Перевірте, чи активовано ENERGY SAVING SWITCH (●) (стор. 11).
Погана якість зображення з інтернет-відео BRAVIA.	<ul style="list-style-type: none"> • Якість відтворення відео телевізором залежить від якості відеоматеріалів, які надає постачальник, а також від пропускну здатності з'єднання з Інтернетом.
Малий розмір зображення з інтернет-відео BRAVIA.	<ul style="list-style-type: none"> • Для збільшення та зменшення зображення користуйтеся кнопками \updownarrow.
У деяких програмах інтернет-відео може спостерігатися втрата деталей зображення, особливо в кадрах швидкого руху та затемнених сценах.	<ul style="list-style-type: none"> • Якість відео та розмір зображення залежать від швидкості з'єднання та якості трансляції.
Якісне зображення, але нема звуку під час перегляду інтернет-відео.	<ul style="list-style-type: none"> • Якість залежить від матеріалу, який транслює постачальник, а також від пропускну здатності з'єднання з Інтернетом. • Не всі матеріали інтернет-відео мають звуковий супровід.
У програмі інтернет-відео мало відеоматеріалів.	<ul style="list-style-type: none"> • Натисніть OPTIONS і вибирайте категорії, які вас цікавлять, щоб переглянути більше матеріалів.
Зображення та/або звук спотворені.	<ul style="list-style-type: none"> • Тримайте телевізор подалі від джерел електричного шуму, таких як автомобілі, фени для волосся та додаткове обладнання. • У разі встановлення додаткового обладнання залиште деякий простір між обладнанням та телевізором. • Перевірте антенне або кабельне з'єднання. • Тримайте кабель антени або кабельного телебачення подалі від інших з'єднувальних кабелів.
Телевізор автоматично вимикається.	<ul style="list-style-type: none"> • Перевірте, чи активовано «Таймер сна», або підтвердіть значення «Продолжительность» параметра «Таймер включенія» (стор. 41). • Перевірте, чи активовано «Отключение неиспользуемого ТВ» у меню «Еко» (стор. 41).
Телевізор автоматично вмикається.	<ul style="list-style-type: none"> • Перевірте, чи активовано «Таймер включенія» (стор. 41).
Не вдається вибрати деякі джерела вхідного сигналу.	<ul style="list-style-type: none"> • Виберіть «Предустановка AV» та підтвердіть значення параметра «Всегда» для джерел вхідного сигналу (стор. 52).
Пульт дистанційного керування не працює.	<ul style="list-style-type: none"> • Замініть батарейки. • Можливо телевізор знаходиться у режимі SYNC. Натисніть SYNC MENU, виберіть «Управление ТВ», а потім виберіть «Дом (Меню)» або «Опции», щоб керувати телевізором.

Стан	Пояснення/рішення
Обладнання HDMI не відображається в пункті «Выбор устр. HDMI».	<ul style="list-style-type: none"> • Переконайтеся, що обладнання сумісне з «Контроль по HDMI», і для параметра «Контроль по HDMI» встановлено значення «Вкл.».
Не вдається вибрати значення «Выкл.» для параметра «Контроль по HDMI».	<ul style="list-style-type: none"> • Для аудіосистем, сумісних із «Контроль по HDMI», неможливо вибрати значення «Выкл.». Якщо потрібно, щоб звук виводився через динамік телевізора, виберіть значення «Динамик ТВ» у меню «Динамик» (стор. 49).
Ви забули пароль «Замок от детей».	<ul style="list-style-type: none"> • Введіть PIN-код 9999. (PIN-код 9999 завжди діє.)
Не вдається настроїти всі кабельні канали.	<ul style="list-style-type: none"> • Див. веб-сайт підтримки постачальників кабельного телебачення. http://support.sony-europe.com/TV/DVBC/
Зона навколо телевізора нагрівається.	<ul style="list-style-type: none"> • Якщо телевізор використовується протягом тривалого часу, зона навколо телевізора може нагріватися. Користувач може відчути це на дотик.

Алфавітний покажчик

Цифрові дані

14:9 18
3D 22
3D-настройки 45
4:3 18

А-Ж

Авт. замена станции 51
Автозапуск 42
Автонастройка 50, 51
Автообновление цифр. станций 51
Автопоиск цифр. станций 51
Відображення фотокарти 28
Видео 27, 37
Виконання початкового налаштування 6
Встановлення аксесуарів 55
Выбор сцены 40
Выход AV2 52
BRAVIA Sync 29
Двухканальный звук 49
Динамики 49
Диагностика сервера 53
Диапазон автонастройки 51
Датчик освітленості 16
Датчик освещенности 45
EPG (цифрова електронна програма телепередач) 19

З-П

Звук 48
Звук клавиши 49
Замок от детей 42
Избранные 20
Изображение 42
Интеллек. изображение 50
Индикатор вимкнення зображення (⊗) 16
Индикатор живлення (I) 16
Индикатор режиму очікування (⏻) 16
Индикатор таймера (⌚) 16
Интернет-видео 36
i-Manual 40
Кнопки/індикатори телевізора 11
Кнопка живлення (⏻) 11
Контроль по HDMI 29
Канали
 вибір 17
 Пропуск 50
Линейный выход звука 49
Мережеве підключення 38
Метки программ 50
Музыка 27, 37
Наушники
 підключення 26
Настройки видеовхода 47

Настройки отображения серверов 38, 53
Настройка звука 51
Настройка модуля CA 51
Настройка сети 53
Настройка субтитров 51
Настройка HDMI 52
Обновить Интернет-содержимое 53
Обновление системы 40
Общие настройки 41
Оптимальный 18
Оптический выход 49
Отображ. списка программ 49
Підключення
 Декодер/записувальний пристрій 5
 додаткове обладнання 24
 мережа 34
 Підтримка бездротового доступу до локальної мережі 35
 антена 5
Пошук та усунення несправностей 60
Предустановка AV 52
Продолжительность 28
Пульт дистанційного керування 11
 вставлення батарей 4
 датчик 16

Р-Я

Режим 1 цифры 49
Режим Фоторамка 28
Руч. настр. прогр. 50
Руч. поиск цифр. станций 51
Радио дисплей 42
RAP 27
PIP 27
Сброс
 звук 48
 зображення 43
 параметри ПК 47
Системная информация 40
Сортировка прогр. 50
Сортировка цифровых программ 51
Renderer 37, 54
SCENE 12
Текст 17
Технічні характеристики 58
Увеличенный 18
Управление экраном 46
Установки
 Внешние входы 52
 Дисплей 42
 Звук 48
 Настр. аналоговых каналов 49
 Поддержка продукта 40
 Сеть 53
 Системные настройки 40

Цифровая конфигурация 51
Установки наушников 49
Формат экрана 18
Фото 27, 37
 GPS 28
XMB™ (XrossMediaBar) 39
Часы/Таймеры 41
Швидкий текст 18
Широкоэкранный 18
Эко 41
Язык 42
DivX(R) VOD 42

