

## LCD Digital Colour TV

### Инструкция по эксплуатации

Начало работы

Использование телевизора BRAVIA

Настройка сети

Дополнительные сведения

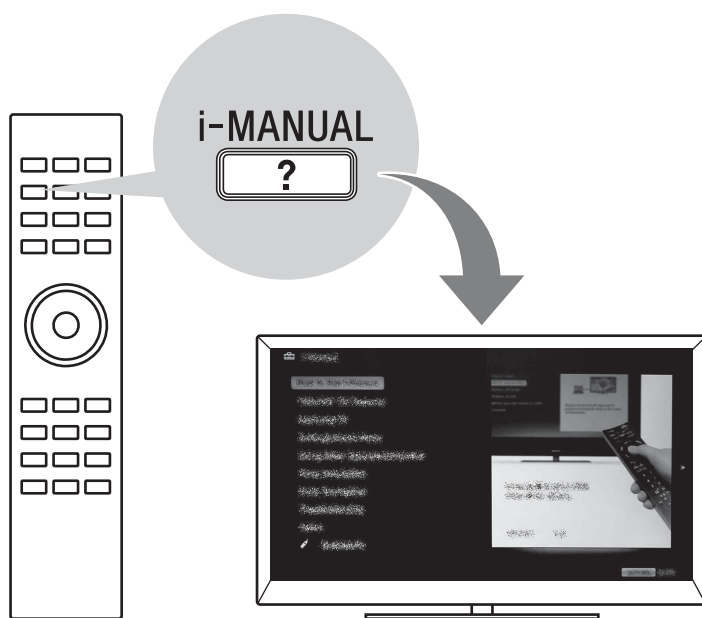

# BRAVIA

## Введение

Благодарим Вас за то, что Вы выбрали этот телевизор Sony. Перед первым включением телевизора внимательно ознакомьтесь с данной инструкцией по эксплуатации и сохраните ее для консультаций в будущем.

## Примечание в отношении Цифрового ТВ

- Все функции, относящиеся к Цифровому ТВ (DV), будут действовать только в тех странах или регионах, в которых ведется эфирная цифровая трансляция сигнала DVB-T (MPEG-2 или H.264/MPEG-4 AVC), или обеспечивается доступ к совместимому кабельному цифровому вещанию DVB-C (MPEG-2 или H.264/MPEG-4 AVC). Просим Вас уточнить у своего дилера, можно ли принимать сигнал DVB-T там, где Вы живете, или узнать у своего провайдера кабельного телевидения, доступна ли предоставляемая им услуга кабельного вещания DVB-C для Вашего телевизора.
- Провайдер кабельного ТВ может установить дополнительный сбор за такую услугу и потребовать от Вас согласия со своими условиями.
- Хотя данный телевизор удовлетворяет характеристикам DVB-T и DVB-C, мы не можем гарантировать его совместимость с будущим цифровым эфирным вещанием в формате DVB-T и цифровым кабельным вещанием в формате DVB-C.
- Некоторые из функций Цифрового ТВ в некоторых странах/регионах могут быть недоступными, а правильный прием сигнала стандарта DVB-C может быть обеспечен не для всех провайдеров кабельного ТВ.

Дополнительную информацию о поддержке провайдеров см. на нашем сайте поддержки услуг кабельного ТВ:

<http://support.sony-europe.com/TV/DVBC/>



- Символ “х” в названии модели соответствует одной цифре, относящейся к дизайну, вариации цвета или телевизионной системе.
- Инструкции “Порядок установки настенного монтажного кронштейна” содержатся в данной инструкции по эксплуатации телевизора.
- Иллюстрации, используемые в настоящем руководстве, могут отличаться в зависимости от модели телевизора.
- Иллюстрации пульта дистанционного управления, приведенные в настоящей инструкции, относятся к модели RM-ED044, если не оговорено иное.
- Перед включением телевизора прочтите раздел “Сведения по безопасности” (стр. 36). Сохраните это руководство для обращения к нему в дальнейшем.

## Информация о торговых марках

DV является зарегистрированной торговой маркой DVB Project.

HDMI, логотип HDMI и High-Definition Multimedia Interface являются товарными знаками или зарегистрированными товарными знаками компании HDMI Licensing LLC в США и других странах.

DLNA®, логотип DLNA и DLNA CERTIFIED® являются товарными знаками, знаками обслуживания или знаками сертификации компании Digital Living Network Alliance.

DivX® представляет собой технологию сжатия видеофайлов, разработанную корпорацией DivX, Inc.

DivX®, DivX Certified®, а также все соответствующие логотипы являются товарными знаками корпорации DivX, Inc. и используются по лицензии.

О ВИДЕОФАЙЛАХ ФОРМАТА DIVX. DivX® является цифровым видеоформатом, разработанным корпорацией DivX, Inc. Данное устройство является официальным устройством DivX Certified, которое воспроизводит видеофайлы формата DivX. Для получения дополнительной информации и программных средств для преобразования файлов в видеоформат DivX посетите сайт [www.divx.com](http://www.divx.com).

О ВИДЕО ПО ЗАПРОСУ ФОРМАТА DIVX. Для воспроизведения видеосодержимого по запросу формата DivX необходимо зарегистрировать это устройство DivX Certified®. Чтобы сгенерировать регистрационный код, найдите раздел DivX VOD в меню настройки этого устройства. Перейдите на сайт [vod.divx.com](http://vod.divx.com) и укажите этот код, чтобы завершить процедуру регистрации и получить дополнительную информацию о технологии DivX VOD.

Произведено по лицензии компании Dolby Laboratories. “Dolby” и логотип с двойной буквой D являются торговыми марками компании Dolby Laboratories.

“BRAVIA” и BRAVIA являются торговыми марками компании Sony Corporation.

TrackID является товарным знаком или зарегистрированным товарным знаком Sony Ericsson Mobile Communications AB.

Технология распознавания музыки и видео и соответствующие данные предоставлены Gracenote®. Gracenote является промышленным стандартом в технологии распознавания музыки и предоставлении соответствующего содержимого. Для получения дополнительной информации посетите сайт [www.gracenote.com](http://www.gracenote.com). CD, DVD, Blu-ray Disc, а также взаимосвязанные музыкальные и видеоданные от Gracenote, Inc., авторское право © 2000 по настоящее время Gracenote. Программное обеспечение Gracenote, авторское право © 2000 по настоящее время Gracenote. К данному продукту и сервису относится один или несколько патентов Gracenote. Для получения информации об имеющемся перечне соответствующих патентов Gracenote обращайтесь к веб-сайту Gracenote, Gracenote, CDDB, MusicID, MediaVOCS, лого и логотип Gracenote, а также лого “Powered by Gracenote” являются зарегистрированными товарными знаками или товарными знаками Gracenote в США и/или других странах.

Java и все товарные знаки и логотипы, основанные на Java, являются товарными знаками или зарегистрированными товарными знаками корпорации Oracle и/или ее филиалов. Другие названия могут быть товарными знаками соответствующих компаний.

**HDMI**  
HIGH-DEFINITION MULTIMEDIA INTERFACE

**DOLBY**  
DIGITAL PLUS  
PULSE

**dlina**  
CERTIFIED

**DIVX**

**gracenote.**

**Java**  
POWERED

**Для KDL-55/46/40/32EX721,  
KDL-46/40/32EX724,  
KDL-26EX321,  
KDL-26/24/22EX320:**

## **Примечания в отношении беспроводной связи**

1. Настоящим фирма Sony заявляет, что данное устройство удовлетворяет основным требованиям и соответствующим положениям Директивы 1999/5/EC.

Чтобы ознакомиться с заявлением о соответствии с Директивой относительно радиоаппаратуры и оконечного телекоммуникационного оборудования, посетите следующий веб-сайт:

<http://www.compliance.sony.de/>



2. Примечание для покупателей. Следующая информация применима только для оборудования, продающегося в странах, где действуют директивы ЕС.

Систему беспроводного телевидения можно использовать в следующих странах.

Австрия, Бельгия, Болгария, Великобритания, Венгрия, Германия, Греция, Дания, Ирландия, Исландия, Испания, Италия, Кипр, Латвия, Литва, Лихтенштейн, Люксембург, Мальта, Нидерланды, Норвегия, Польша, Португалия, Румыния, Словацкая Республика, Словения, Турция, Чешская Республика, Швейцария, Швеция, Финляндия, Франция и Эстония.

Данное оборудование можно использовать в других неевропейских странах.

## **Система беспроводного телевидения - правовые положения для покупателей в Италии**

- согласно Законодательному акту о частном использовании № 259 от 1.8.2003 ("Закон об электронной связи"). В частности, в Статье 104 указаны условия, при которых требуется заблаговременное получение разрешения, и в Статье 105 указаны случаи свободного использования;
- в отношении предоставления общего доступа RLAN для телекоммуникационных сетей и служб (напр, системы беспроводного телевидения), в соответствии с Административным законом от 28.5.2003 и его изменениями, а также Статьей 25 (общие разрешения для электронных коммуникационных сетей и служб) Закона об электронной связи.

## **Для покупателей в Норвегии**

Данное радиотехническое оборудование запрещается использовать в радиусе 20 км от центра Нового Олесунна, архипелаг Шпицберген.

## **Для покупателей на Кипре**

Пользователю необходимо зарегистрировать устройства RLAN (а также WAS или Wi-Fi) в Министерстве по электронной связи (P.I. 365/2008 и 267/2007).

P.I. 365/2008 является приказом о радиосвязи (категории станций подчиняются генеральному разрешению и регистрации) от 2008 г.

P.I. 267/2007 является генеральным разрешением на использование радиочастот локальными радиосетями и системами беспроводного доступа, включая беспроводные сети (WAS/RLAN).

## **Для покупателей во Франции**

Функция WLAN (WiFi) данного цифрового цветного ЖК-телевизора может использоваться только внутри помещений. Любое использование функции WLAN (WiFi) данного цифрового цветного ЖК-телевизора на открытом воздухе на территории Франции запрещено. Перед использованием данного цифрового цветного ЖК-телевизора на открытом воздухе убедитесь, что функция WLAN (WiFi) отключена. (Постановление ART Decision 2002-1009, исправленное Постановлением ART Decision 03-908, в отношении ограничений в применении радиочастот.)

## **Расположение идентифицирующей этикетки**

Этикетки с номером модели, датой производства (месяц/год) и характеристиками источника питания (в соответствии с применимыми правилами по технике безопасности) расположены на задней панели телевизора.

Sony Corporation, 1-7-1 Konan,  
Minato-ku, Tokyo Japan  
Made in Spain, Slovakia, Czech



Сони Корпорейшн 1-7-1, Конан,  
Минато-ку, Токио, Япония

Сделано в Испании, Словакии,  
Чехии



Импортер на территории РФ: ЗАО  
"Сони Электроникс", 123103,  
Москва, Карамышевский проезд, 6,  
Россия

## Меры предосторожности

### Просмотр телевизора

- При просмотре видеоизображений 3D или во время игр в стереоскопическом формате 3D некоторые люди могут испытывать дискомфорт (например, напряжение глаз, усталость или тошноту). Компания Sony рекомендует, чтобы все зрители делали регулярные перерывы при просмотре видеоизображений 3D или во время игр в стереоскопическом формате 3D. Продолжительность и частота перерывов зависят от индивидуальных потребностей. Нужно выбрать наиболее подходящий вариант. В случае дискомфорта необходимо прекратить просмотр видеоизображений 3D или игры в стереоскопическом формате 3D, пока дискомфорт не исчезнет; при необходимости следует обратиться к врачу. Необходимо также обратиться (i) к руководству по эксплуатации любого другого устройства или носителя, используемого с телевизором, и (ii) для получения последней информации посетить наш веб-сайт (<http://www.sony-europe.com/myproduct>). Зрение маленьких детей (особенно в возрасте до шести лет) еще не сформировано. Прежде чем разрешать детям смотреть видеоизображения 3D или играть в игры в стереоскопическом формате 3D, обратитесь к врачу (например, педиатру или офтальмологу). Дети должны находиться под контролем взрослых для соблюдения вышеуказанных рекомендаций.
- Не используйте, не храните и не оставляйте 3D очки или батарею рядом с источниками открытого огня или в местах с повышенной температурой, например под прямыми солнечными лучами или в машинах, стоящих на солнце.
- При использовании функции имитации 3D-эффекта помните, что отображаемое изображение моделируется данным телевизором путем преобразования исходного изображения.
- Смотрите телевизор при достаточном освещении; просмотр при плохом освещении или в течение чрезмерного времени утомляет глаза.
- При использовании наушниками не устанавливайте слишком большую громкость, чтобы не повредить слух.

### ЖК-экран

- Хотя ЖК-экран изготовлен по высокоточной технологии и число эффективных точек достигает 99,99% и выше, на экране могут постоянно появляться черные или яркие цветные (красные, синие или зеленые) точки. Это структурное свойство ЖК-экрана, которое не является признаком неисправности.
- Не нажимайте на защитный фильтр, не царапайте его и не ставьте на телевизор какие-либо предметы. Это может привести к неравномерности изображения или повреждению ЖК-экрана.
- Если телевизор работает в холодном месте, изображение может оказаться размытым или слишком темным. Это не является признаком неисправности. Эти явления исчезнут с повышением температуры.
- При продолжительной демонстрации неподвижного изображения могут появляться остаточные изображения. Через несколько секунд они могут исчезнуть.
- Во время работы телевизора экран и корпус нагреваются. Это не является признаком неисправности.
- ЖК-экран содержит небольшое количество жидких кристаллов. Некоторые люминесцентные лампы, применяемые в этом телевизоре, содержат также ртуть. При утилизации соблюдайте соответствующие местные положения и инструкции.

### Уход за поверхностью экрана, корпусом телевизора и их чистка

Перед чисткой телевизора или вилки кабеля питания отсоедините кабель от сети.

Для обеспечения сохранности конструктивных материалов и покрытия экрана телевизора соблюдайте следующие меры предосторожности.

- Для удаления пыли с поверхности экрана/корпуса телевизора осторожно протирайте его мягкой тканью. Если пыль не удаляется полностью, протрите экран мягкой тканью, слегка смоченной в слабом растворе мягкого моющего средства.
- Не разбрызгивайте воду или моющее средство прямо на телевизор. Скопление жидкости внизу экрана или на наружных поверхностях может привести к выходу телевизора из строя.
- Ни в коем случае не используйте никакие абразивные материалы, щелочные/кислотные очистители, чистящие порошки и такие летучие растворители, как спирт, бензин, разбавитель или инсектициды. Применение этих веществ или длительный контакт с изделиями из резины/винила могут повредить покрытие корпуса или поверхность экрана.
- Для обеспечения надлежащей вентиляции рекомендуется периодически прочищать вентиляционные отверстия с помощью пылесоса.

- При регулировке угла наклона телевизора изменяйте его положение медленно и осторожно во избежание соскальзывания телевизора с подставки.

### Дополнительные устройства

- Держите дополнительные компоненты или оборудование, излучающее электромагнитные волны, на расстоянии от телевизора. В противном случае может иметь место искажение изображения и/или звука.
- Данное оборудование протестировано и признано отвечающим требованиям к предельным значениям, установленным в Директиве ЭМС, при использовании соединительного сигнального кабеля длиной менее 3 метров.

### (Предупреждение относительно использования пульта ДУ)

#### Примечания

- Вставляя батарейки, соблюдайте полярность.
- Не используйте одновременно батарейки различных типов или старые и новые батарейки.
- При утилизации батареек всегда соблюдайте правила охраны окружающей среды. В некоторых регионах правила утилизации батареек могут быть регламентированы. Просьба обращаться по этому поводу в местные органы власти.
- Бережно обращайтесь с пультом ДУ. Не бросайте его, не становитесь на него и не лейте на него никаких жидкостей.
- Не оставляйте пульт ДУ вблизи источников тепла или в месте, подверженном прямому воздействию солнечных лучей, или во влажном помещении.

### Беспроводная функция устройства

- Не используйте устройство вблизи медицинского оборудования (электронных стимуляторов сердца и т.д.), поскольку это может привести к неисправности последнего.
- Несмотря на то, что данное устройство передает/получает зашифрованные сигналы, остерегайтесь несанкционированного перехвата сигнала. Мы не несем ответственности за любую проблему такого рода.

## Утилизация телевизора



**Утилизация  
отслужившего  
электрического  
и электронного  
оборудования  
(директива**

**применяется в странах  
Евросоюза и других  
европейских странах, где  
действуют системы  
раздельного сбора  
отходов)**

Данный знак на устройстве или его упаковке обозначает, что данное устройство нельзя утилизировать вместе с прочими бытовыми отходами. Его следует сдать в соответствующий приемный пункт переработки электрического и электронного оборудования. Неправильная утилизация данного изделия может привести к потенциально негативному влиянию на окружающую среду и здоровье людей, поэтому для предотвращения подобных последствий необходимо выполнять специальные требования по утилизации этого изделия. Переработка данных материалов поможет сохранить природные ресурсы. Для получения более подробной информации о переработке этого изделия обратитесь в местные органы городского управления, службу сбора бытовых отходов или в магазин, где было приобретено изделие.



**Утилизация  
использованных  
элементов  
питания  
(применяется в  
странах**

**Евросоюза и других  
европейских странах, где  
действуют системы  
раздельного сбора  
отходов)**

Данный знак на элементе питания или упаковке означает, что элемент питания, поставляемый с устройством, нельзя утилизировать вместе с прочими бытовыми отходами. На некоторых элементах питания данный символ может комбинироваться с символом химического элемента. Символы ртути (Hg) или свинца (Pb) указываются, если содержание данных металлов менее 0,0005% (для ртути) и 0,004% (для свинца) соответственно. Обеспечивая правильную утилизацию использованных элементов питания, вы предотвращаете негативное влияние на окружающую среду и здоровье людей, возникающее при неправильной утилизации. Вторичная переработка материалов, использованных при изготовлении элементов питания, способствует сохранению природных ресурсов. При работе устройств, для которых в целях безопасности, выполнения каких-либо действий или сохранения имеющихся в памяти устройств данных необходима подача постоянного питания от встроенного элемента питания, замену такого элемента питания следует производить только в специализированных сервисных центрах. Для правильной утилизации использованных элементов питания, после истечения срока службы, сдавайте их в соответствующий пункт по сбору электронного и электрического оборудования. Об использовании прочих элементов питания, пожалуйста, узнайте в разделе, в котором даны инструкции по извлечению элементов питания из устройства, соблюдая меры безопасности. Сдавайте использованные элементы питания в соответствующие пункты по сбору и переработке использованных элементов питания. Для получения более подробной информации о вторичной переработке данного изделия или использованного элемента питания, пожалуйста, обратитесь в местные органы городского управления, службу сбора бытовых отходов или в магазин, где было приобретено изделие.

## **Начало работы**

Проверка принадлежностей .....	8
Установка батареек в пульт ДУ .....	8
1: Сборка настольной подставки .....	9
2: Регулировка угла просмотра телевизора.....	10
3: Подключение антенны/телеприставки/видеозаписывающего устройства (например, DVD-рекордера).....	11
4: Подключение аудио-/видеоустройств .....	12
5: Устойчивая установка телевизора .....	12
6: Укладка кабеля питания переменного тока/Группирование кабелей .....	13
7: Первоначальная настройка .....	13

## **Использование телевизора BRAVIA**

Просмотр телевизора .....	16
Выбор различных функций и настроек (Дом (Меню)) .....	18
Отображение инструкций по эксплуатации (i-Manual) .....	20

## **Настройка сети**

Подготовка проводной сети .....	22
Подготовка беспроводной локальной сети.....	22
Настройка подключения к Интернету.....	23
Если не удастся подключиться к Интернету.....	25
Изменение настроек отображения серверов .....	25

## **Дополнительные сведения**

Поиск и устранение неисправностей.....	26
Технические характеристики .....	27
Установка принадлежностей (кронштейн для настенной установки) .....	31
Сведения по безопасности .....	36

**После настройки телевизора BRAVIA и изучения основных операций с помощью данного руководства см. встроенное руководство (i-Manual) для получения дополнительной информации о функциях телевизора.**

В телевизоре имеется встроенное руководство (i-Manual). Для доступа к руководству i-Manual нажмите кнопку **i-MANUAL** на пульте ДУ и выберите элемент. Для получения дополнительной информации см. стр. 20 в данном руководстве. Содержимое руководства i-Manual может отличаться в зависимости от модели/региона/области.

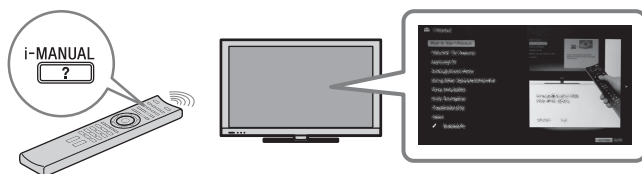

## Содержимое руководства i-Manual

### **Использование i-Manual**

#### **Функции телевизора “BRAVIA”**

Функция 3D  
Датчик присутствия  
Интернет-видео “BRAVIA”  
Интернет-виджеты  
Беспроводная локальная сеть /  
Поддержка беспроводной сети  
“BRAVIA” Sync с ф. “Контроль по  
HDMI”  
TrackID™/Поиск музыки/Поиск видео  
Запись на жесткий диск USB

#### **Просмотр телевизора**

Функция 3D  
Цифровой электронный телегид  
Избранные  
Формат экрана  
Режим изображения  
Телетекст  
Фотографии/Музыка/Видео  
Две картинки (PIP)  
Две картинки (P&P)  
NVOD/MF

#### **Установки/Меню “Дом”**

О меню “Дом”  
Установки  
Дисплей  
Звук  
Системные настройки  
i-Manual  
Цифр. конфигурация  
Настр. аналог. каналов  
Внешние входы  
Сеть  
Поддержка продукта

### **Использование др. оборудов./Интернета**

Видеомагнитофон/DVD-  
проигрыватель  
Аудиосистема  
Устр. USB (напр., цифр. фотокамера)  
Режим Фоторамка  
Оборудование HDMI  
Интернет/беспроводная локальн. сеть  
Домашняя сеть  
ПК

### **Описание частей**

Пульт дистанционного управления  
Элем. управл. и индикат. телевизора  
Разъемы

### **Поиск и устранение неисправностей**

### **Указатель**

#### **🔗 Закладки**

## Проверка принадлежностей

Пульт ДУ (1)

Батарейки размера AAA (типа R3) (2)

Настольная подставка (1)<sup>\*1</sup>

Фиксирующие винты для настольной подставки (M5 × 16) (3)  
(за исключением моделей KDL-26/24/22EX32x)

Фиксирующие винты для настольной подставки (M4 × 12) (2)  
(только для моделей KDL-26/24/22EX32x)

Винты для сборки для настольной подставки (M6 × 14) (4)  
(только для моделей KDL-55/46EX72x, KDL-46EX52x, KDL-46CX52x)

Винты для сборки для настольной подставки (M6 × 14) (3)  
(только для моделей KDL-40/37/32EX72x, KDL-40/32EX52x, KDL-40/32CX52x, KDL-32EX42x)

Винты для сборки для настольной подставки (M6 × 14) (2)  
(только для модели KDL-26EX321)

Винты для сборки для настольной подставки (M4 × 12) (2)  
(только для моделей KDL-26/24/22EX320)

Шестигранный ключ (1)

(за исключением моделей KDL-26/24/22EX320)

**Инструкции по эксплуатации (настоящее руководство) и другие документы**

<sup>\*1</sup> Информацию о сборке подставки см. в прилагаемой инструкции для настольной подставки.

## Установка батареек в пульт ДУ

► Для KDL-55/46/40/37/32EX72x

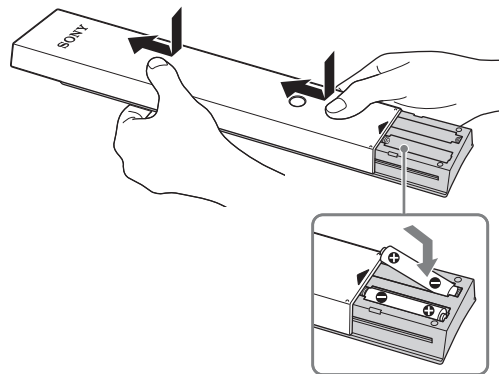

- 1 Снимите защитную пленку.
- 2 Нажмите и сдвиньте крышку вверх.

► Для KDL-46/40/32EX52x, KDL-46/40/32CX52x, KDL-32EX42x, KDL-26/24/22EX32x

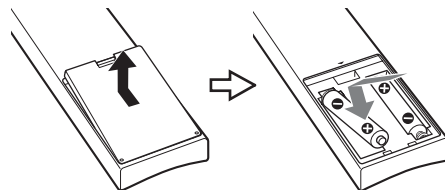

- 1 Снимите защитную пленку.
- 2 Чтобы открыть крышку, нажмите на нее и поднимите.



## 1: Сборка настольной подставки

**1** Информацию о правильном креплении для некоторых моделей телевизоров см. в прилагаемой инструкции для настольной подставки.

**2** Установите телевизор на настольную подставку.

► Для KDL-55/46/40/37/32EX72x, KDL-46/40/32EX52x, KDL-46/40/32CX52x, KDL-32EX42x

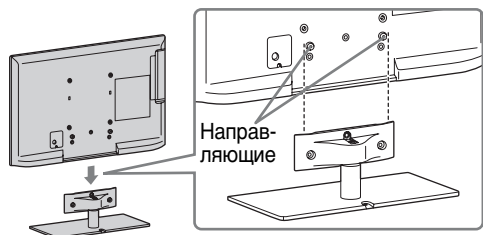

- Выровняйте телевизор по верхнему краю и сдвиньте его так, чтобы направляющие штифты скрылись.

► Для KDL-26/24/22EX320

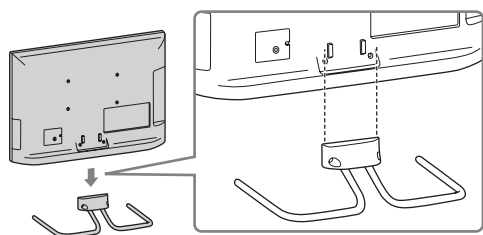

► Для KDL-26EX321

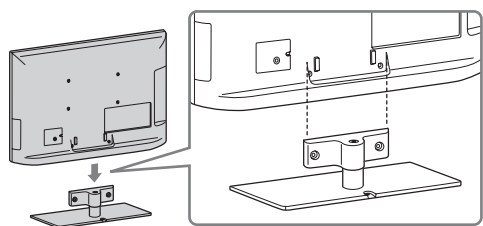

**3** Закрепите телевизор на настольной подставке с помощью прилагаемых винтов, используя отверстия, указанные обозначениями ↑.

► Для KDL-55/46/40/37/32EX72x, KDL-46/40/32EX52x, KDL-46/40/32CX52x, KDL-32EX42x

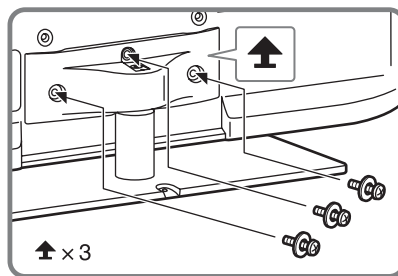

► Для KDL-26/24/22EX320

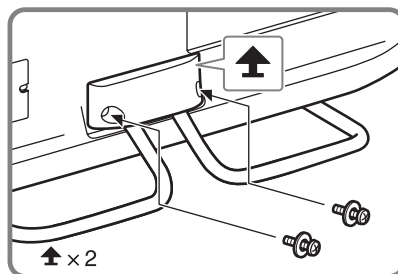

► Для KDL-26EX321

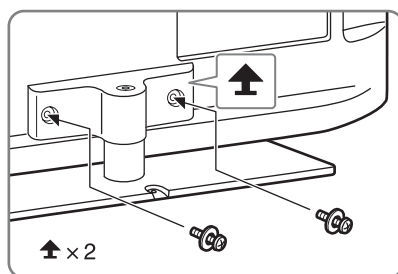

- При использовании электрической отвертки задайте момент затяжки, равный приблизительно 15 кгс·см {1,5 Н·м}.

## Отсоединение настольной подставки от телевизора

Для отсоединения настольной подставки от телевизора извлеките винты ↑, зафиксированные в шаге 3.



- Отсоединяйте настольную подставку от телевизора только в том случае, если требуется установить соответствующие принадлежности.
- При отсоединении от телевизора настольной подставки положите телевизор экраном вниз на устойчивую поверхность, на которой телевизор может уместиться целиком.

- Во избежание повреждения поверхности экрана ЖКД телевизора подложите под него мягкую ткань.
- Перед включением телевизора убедитесь, что он расположен вертикально. Во избежание неравномерного формирования изображения на экране телевизор нельзя включать, когда ЖК-панель направлена вниз.

► Для KDL-55/46/40/37/32EX72x,  
KDL-46/40/32EX52x,  
KDL-46/40/32CX52x,  
KDL-32EX42x

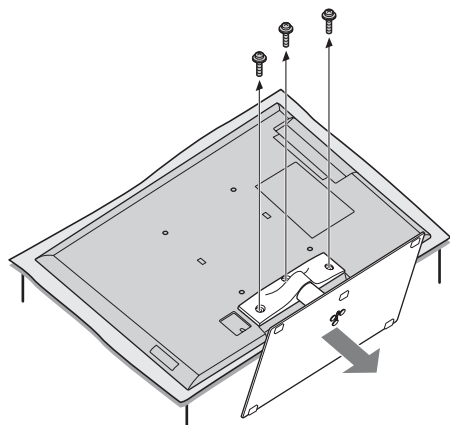

► Для KDL-26/24/22EX320

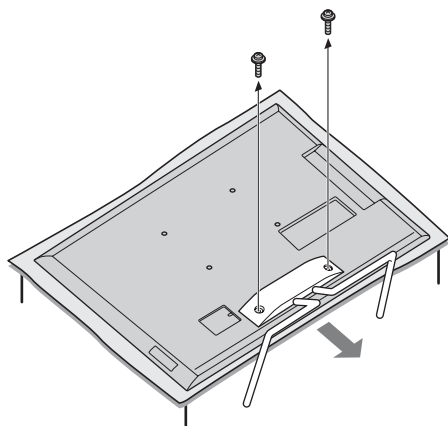

► Для KDL-26EX321

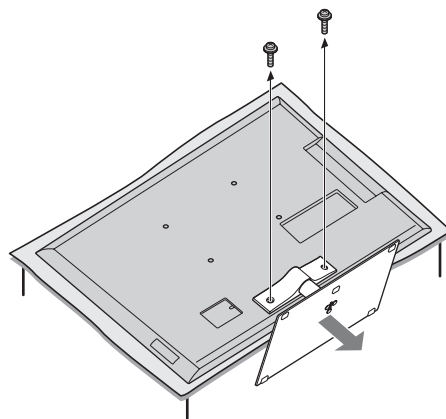

## 2: Регулировка угла просмотра телевизора

Расположение экрана телевизора можно отрегулировать в пределах указанных значений, как показано.

### Регулировка угла (поворот) (за исключением моделей KDL-26/24/22EX320)



- При регулировке угла одной рукой удерживайте стойку, чтобы избежать ее скольжения и переворота телевизора.

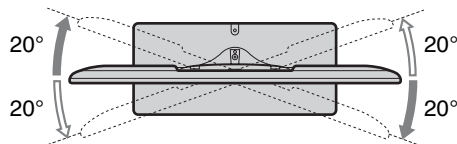

### Регулировка угла (наклон) (за исключением моделей KDL-46/40/32CX52x)



- Соблюдайте осторожность, чтобы не защемить руку или пальцы между телевизором и подставкой при регулировке угла.

- ▶ Для KDL-55/46/40/37/32EX72x, KDL-46/40/32EX52x, KDL-32EX42x, KDL-26EX321

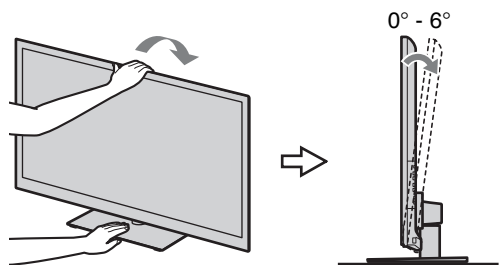

- ▶ Для KDL-26/24/22EX320

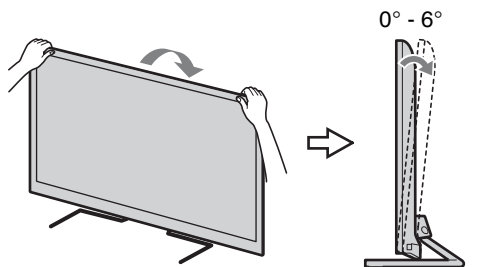

- Убедитесь, что перед телевизором нет никаких предметов.

ИК-датчик



Передачик 3D-сигнала  
(только для моделей  
KDL-55/46/40/37/32EX72x)

Датчик присутствия  
(за исключением моделей  
KDL-46/40/32EX520, KDL-40/32EX523)

- Не подвергайте датчик присутствия воздействию прямых солнечных или других лучей, поскольку это может привести к его неисправности.

### 3: Подключение антенны/ телеприставки/ видеозаписывающего устройства (например, DVD-рекордера)

Подключение телеприставки/  
видеозаписывающего устройства  
(например, DVD-рекордера) с  
помощью разъема SCART

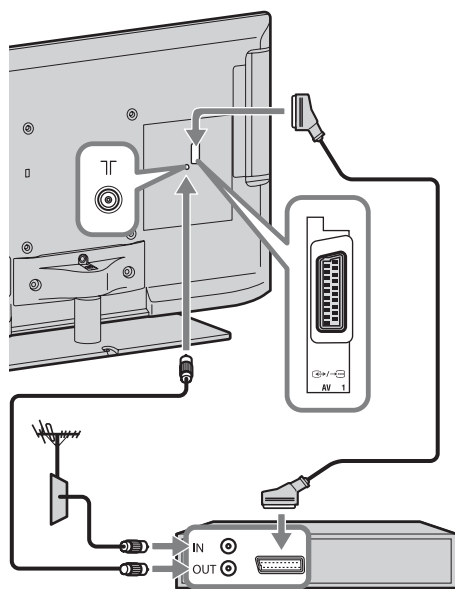

Телеприставка/видеозаписывающее  
устройство (например, DVD-рекордер)



- Для данного соединения рекомендуется использовать универсальный кабель SCART прямоугольного типа.

#### Подключение телеприставки/ видеозаписывающего устройства (например, DVD-рекордера) с помощью разъема HDMI

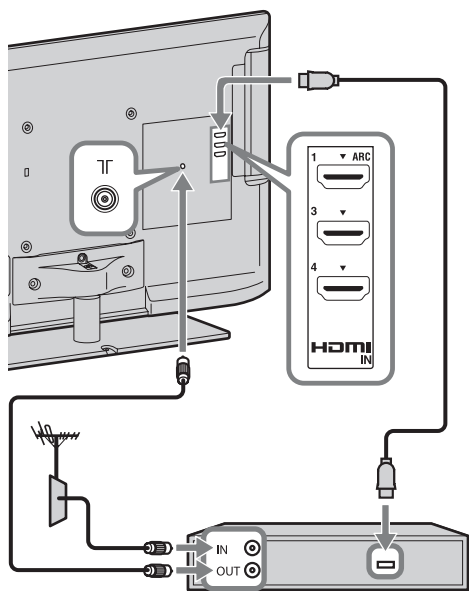

Телеприставка/видеозаписывающее устройство (например, DVD-рекордер)

#### 4: Подключение аудио-/ видеоустройств

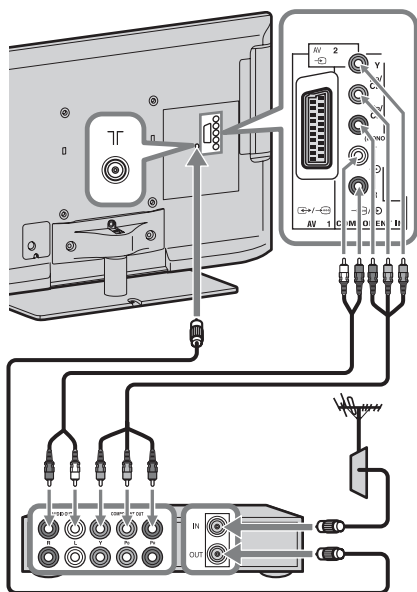

Аудио-/видеоустройство

#### 5: Устойчивая установка телевизора

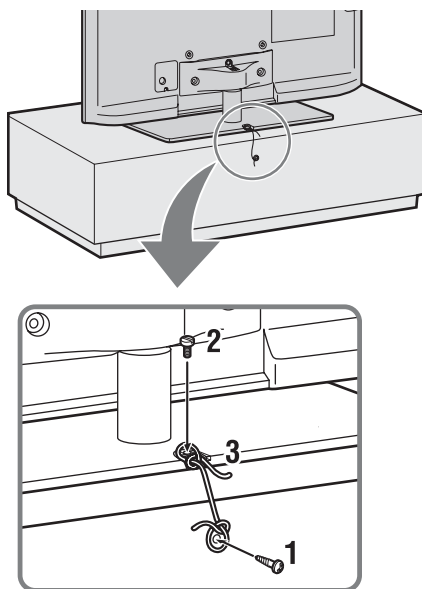

- 1 Закрутите шуруп (диаметром 4 мм, не прилагается) в подставку под телевизор.
- 2 Закрутите крепежный винт (M4 × 10, не прилагается) в отверстие под винт на телевизоре.
- 3 Свяжите шуруп и крепежный винт прочной бечевкой (не прилагается).

## 6: Укладка кабеля питания переменного тока/Группирование кабелей

### ► KDL-46/40/32CX52x

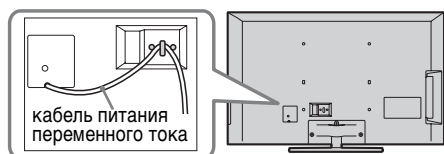

### ► За исключением моделей KDL-46/40/32CX52x



- Перед группированием кабелей снимите держатель кабелей с крышки (см. шаги 1 и 2). Повторно используйте держатель кабеля (см. шаг 3), чтобы скрепить другие кабели (см. шаг 4).
- Не скрепляйте кабель питания переменного тока вместе с другими кабелями.

KDL-55/46/40/37/32EX72x, KDL-46/40/32EX52x, KDL-32EX42x, KDL-26EX321

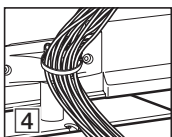
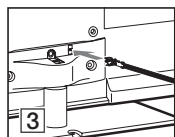
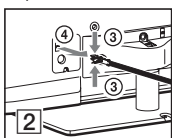
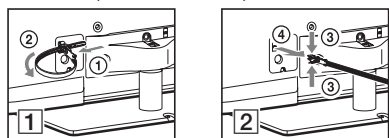

KDL-26/24/22EX320

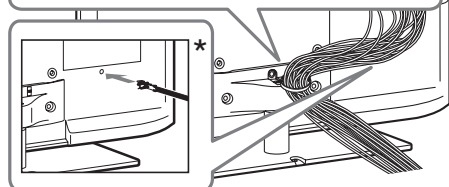
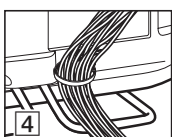
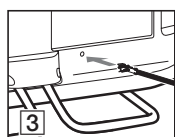
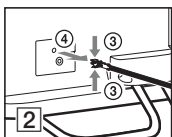
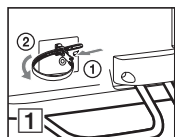

- \* При настенной установке прикрепите держатель кабелей под разъемами.

## 7: Первоначальная настройка

За исключением моделей KDL-46/40/32CX52x  
KDL-46/40/32CX52x

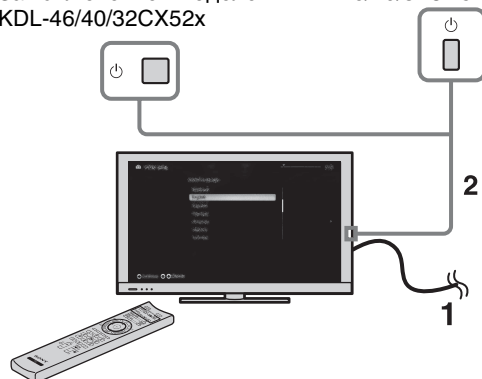

- 1 Подключите телевизор к электрической розетке.

- 2 Нажмите кнопку на телевизоре. Индикатор **I** (питание) загорится зеленым.

При первом включении телевизора на экране автоматически отобразится меню “Язык” (Language).



- При первом включении в целях оптимизации телевизор выполнит некоторую внутреннюю обработку данных, а затем можно будет приступить к начальной настройке. Во время этой операции на экране не будет воспроизводиться изображение или звук, а на передней панели телевизора в течение приблизительно 40 секунд будет мигать индикатор таймера. Не выключайте телевизор при выполнении этой операции. Для некоторых телевизоров эта процедура выполнена на заводе-изготовителе.

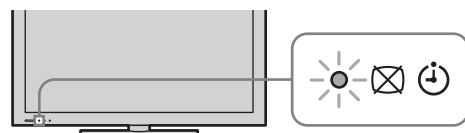

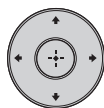

Следуйте указаниям, появляющимся на экране.

**Автопоиск цифр. станций:** при выборе параметра “Кабель” рекомендуется использовать параметр “Быстрое сканирование” для быстрой настройки. Задайте для параметров “Частота” и “Идентификатор сети” значения в соответствии с информацией, полученной от провайдера кабельного телевидения. Если при использовании функции “Быстрое сканирование” не удалось найти ни одного канала, попробуйте использовать функцию “Полное сканирование” (это может занять больше времени).



- Функция “Полное сканирование” может быть недоступна в некоторых странах/регионах.

Дополнительную информацию о поддержке провайдеров см. на нашем сайте поддержки услуг кабельного ТВ:

<http://support.sony-europe.com/TV/DVBC/>

**Сортировка прогр.:** эта функция позволяет изменить порядок аналоговых каналов, сохраненных в памяти телевизора.

**1** С помощью кнопок  $\updownarrow$  выберите канал, который требуется переместить в другое положение, затем нажмите кнопку  $\oplus$ .

**2** С помощью кнопок  $\updownarrow$  выберите другое положение для канала, затем нажмите  $\oplus$ .



- Каналы можно также настроить вручную.



# Использование телевизора BRAVIA

## Просмотр телевизора

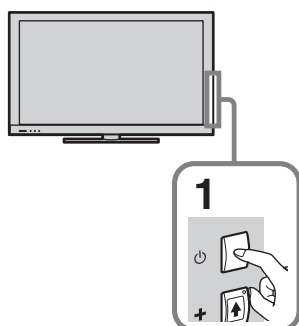

### 1 Включите телевизор.

Для включения телевизора нажмите на нем кнопку .

### 2 Выберите режим.

DIGITAL/  
ANALOG  

### 3 Выберите телевизионный канал.

PROG  
  
CH

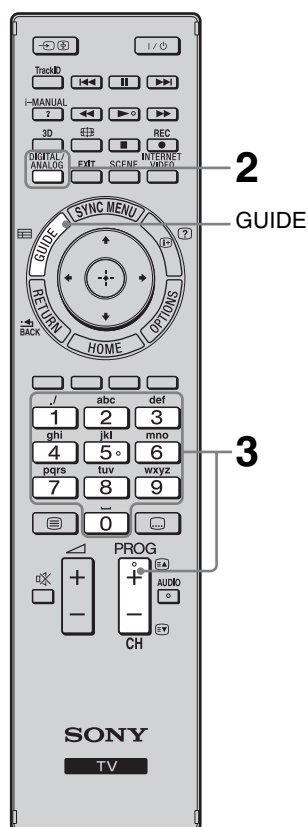

### Использование цифрового электронного телегида

Нажмите кнопку **GUIDE** в цифровом режиме для отображения цифрового телегида.



Для выбора цифровых каналов используйте кнопки **0-9**. Для выбора каналов с номерами 10 и выше вторую и третью цифру следует вводить достаточно быстро.



- На цифровой кнопке **5**, а также на кнопках , **PROG +** и **AUDIO** пульта дистанционного управления имеются тактильные точки. По ним удобно ориентироваться при управлении телевизором.



## Компоненты и элементы управления пульта ДУ

Используйте прилагаемый пульт ДУ для управления телевизором. Основные операции пульта ДУ описаны ниже. Для получения дополнительной информации обо всех функциях пульта ДУ нажмите **i-MANUAL** и прочтите встроенное руководство (i-Manual) (стр. 20).

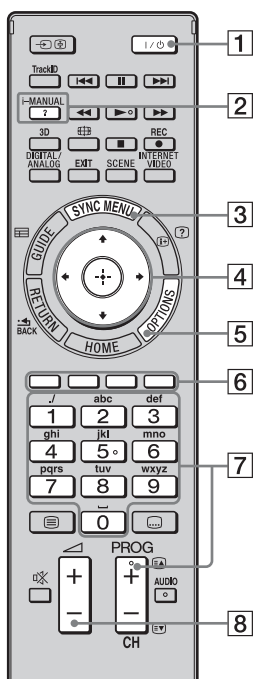

Для KDL-55/46/40/37/32EX72x

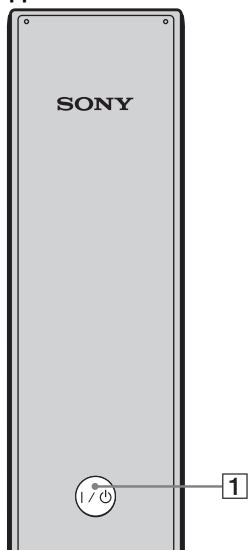

Задняя панель пульта ДУ

### 1 I/O

Используется для перевода телевизора в режим ожидания и вывода из него.

### 2 i-MANUAL

Отображение встроенного руководства (i-Manual).

### 3 SYNC MENU

Отображение меню BRAVIA Sync для управления BRAVIA Sync-совместимым оборудованием, подключенным к телевизору.

### 4 $\uparrow/\downarrow/\leftarrow/\rightarrow/\oplus$

Перемещение экранного указателя и подтверждение выбора элемента.

### 5 OPTIONS

Отображение списка удобных функций и ярлычков меню. Элементы меню могут различаться в зависимости от текущего входа и/или содержания.

### 6 Цветные кнопки

Если цветные кнопки доступны, на экран выводятся инструкции по их использованию.

### 7 PROG/CH +/-/номерные кнопки

Выбор каналов в режиме телевизора.

### 8 $\triangle$ +/-

Регулировка громкости.

## Выбор различных функций и настроек (Дом (Меню))

Можно выбрать все функции в меню Дом (Меню).

Карту меню Дом (Меню) см. на стр. 19.

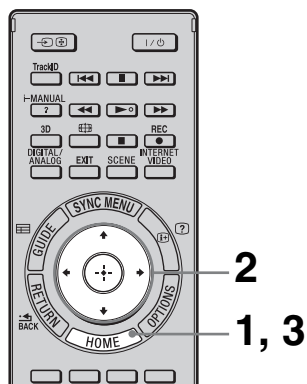

### 1 Нажмите кнопку HOME.



### 2 С помощью кнопок $\uparrow/\downarrow/\leftarrow/\rightarrow/\oplus$ выберите требуемые элементы.

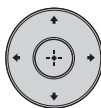

#### Выбор элементов в меню Дом (Меню) (например, выбор “Установки”)

- 1 С помощью кнопок  $\leftarrow/\rightarrow$  выберите “Установки”.  
Содержимое “Установки” отображается справа.
- 2 С помощью кнопок  $\uparrow/\downarrow$  выберите “Дисплей”.
- 3 Нажмите  $\oplus$  для открытия меню.  
В соответствии с инструкцией на экране нажмите  $\uparrow/\downarrow/\leftarrow/\rightarrow$ , чтобы выбрать элементы, и нажмите  $\oplus$  для подтверждения.

### 3 Для выхода из меню нажмите кнопку HOME.



## Карта Дом (Меню)

После нажатия **HOME** на пульте ДУ отображаются следующие значки по категориям. Наличие категорий зависит от модели телевизора, региона, страны и условий приема.

	<b>ТВ</b>	Можно выбрать список ТВ-каналов или телегид.
	<b>Мультимедиа</b>	Можно воспроизвести фотографии/музыку/видео с помощью USB-устройств или домашней сети.
	<b>Входы</b>	Вы можете выбрать устройство, подключенное к телевизору.
	<b>Избранные/история</b>	Быстрый доступ к часто используемым и недавно просмотренным элементам, например телевизионным каналам, внешним входам или файлам мультимедиа.
	<b>Установки</b>	Доступ ко всем необходимым настройкам, с помощью которых производится изменение параметров телевизора.
	<b>Виджеты</b>	Обеспечивает доступ к пункту меню Виджеты.
	<b>Приложения</b>	Можно использовать различные приложения, например “Поиск музыки”, “Интернет-браузер” и т.д.
	<b>Qriocity</b>	Обеспечивает доступ к сетевой службе “Qriocity”.
	<b>Материалы Интернета</b>	Можно использовать Интернет-услуги.
	<b>Рекомендации</b>	Представление рекомендаций по программам, которые могут понравиться зрителю на основе истории просмотренных материалов.
	<b>Записи</b>	Можно выполнять записи по таймеру на подключенный жесткий диск USB, а также выбирать записанный материал для воспроизведения.

# Отображение инструкций по эксплуатации (i-Manual)

Данный телевизор BRAVIA имеет встроенное руководство по эксплуатации, которое можно отобразить на экране.

Для получения информации о функциях телевизора нажмите кнопку для отображения руководства i-Manual.

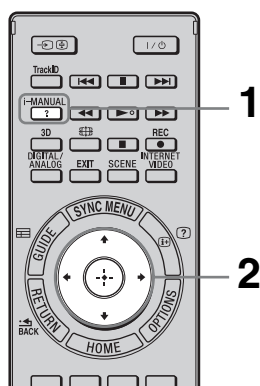

## 1 Нажмите кнопку i-MANUAL.

i-MANUAL



## 2 С ПОМОЩЬЮ КНОПОК $\uparrow/\downarrow/\leftarrow/\rightarrow/\oplus$ ВЫБЕРИТЕ ТРЕБУЕМЫЕ ЭЛЕМЕНТЫ.

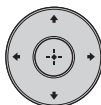

### Выбор элементов в i-Manual

- ① С помощью кнопок  $\uparrow/\downarrow$  выберите элемент.

Содержимое элемента отображается справа вторым слоем.

- ② С помощью кнопки  $\rightarrow$  перейти ко второму слою.

- ③ С помощью кнопок  $\uparrow/\downarrow$  выберите элемент на втором слое.

Краткое содержание элемента отображается справа.

Если доступен третий слой, повторите этот шаг для отображения краткого содержания элемента.

- ④ С помощью кнопки  $\rightarrow$  выберите элемент.

Отобразится содержание.

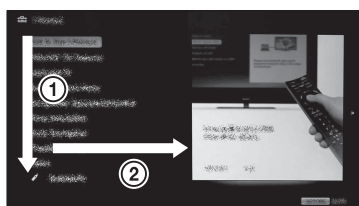

## Описание экрана руководства i-Manual



## Использование закладок

i-Manual имеет функцию закладок. На странице можно установить закладку цветными кнопками в соответствии с инструкциями в нижней части экрана. Чтобы получить доступ к ранее сохраненным закладкам, перейдите в начало страницы i-Manual и выберите “Закладки”.

## Сохранение последней просмотренной страницы

В i-Manual сохраняется последняя просмотренная страница. На экране i-Manual нажмите **i-MANUAL**, чтобы вернуться к экрану телевизора. При повторном нажатии кнопки **i-MANUAL** отобразится информация, которую просматривали последний раз. Для просмотра с верхней страницы i-Manual вернитесь на верхнюю страницу в соответствии с инструкциями на экране или нажмите **HOME** и выберите “i-Manual” в разделе “Установки” меню Дом (Меню).

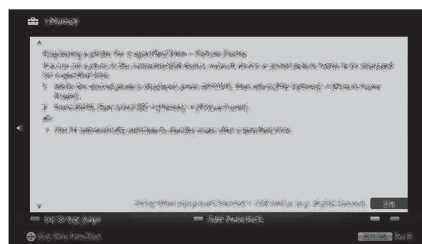

- Последняя страница автоматически сбрасывается при переключении телевизора в режим ожидания.

# Настройка сети

При подключении телевизора к Интернету можно использовать различные функции: отображение фотографии одновременно с картой места съемки, просмотр видеоматериалов в Интернете и т.д. Для получения дополнительной информации о функциях см. i-Manual.



- Для получения доступа к Интернету необходимо заключить соглашение с Интернет-провайдером.

## Подготовка проводной сети

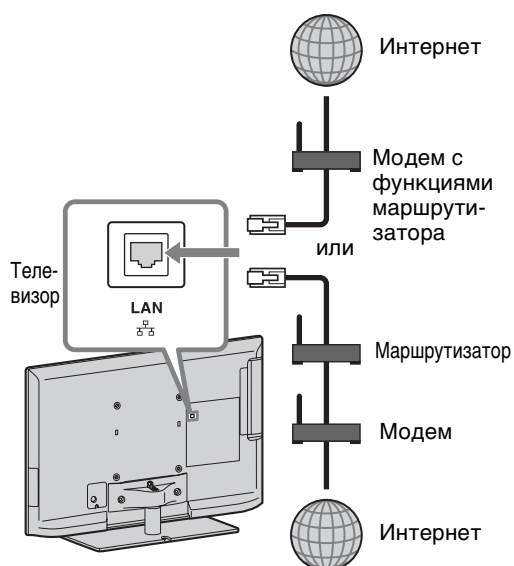

- Для установки локальной сети используйте кабель категории 7 (не прилагается).

## Подготовка беспроводной локальной сети

Поддержка беспроводной сети позволяет получить простой доступ к Интернету и домашней сети с помощью адаптера беспроводной сети USB UWA-BR100 (по состоянию на январь 2010 г.). Вставив адаптер беспроводной локальной сети USB в USB-порт телевизора, можно просто создать беспроводную сеть. Перед настройкой функций беспроводной сети в телевизоре убедитесь, что настроен маршрутизатор беспроводной сети.

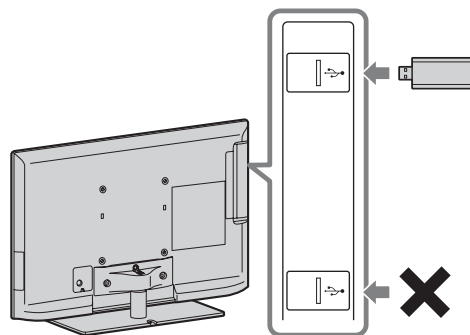

- В зависимости от модели телевизора адаптер беспроводной локальной сети USB доступен в качестве дополнительной принадлежности.

## Настройка подключения к Интернету

С помощью сетевых функций можно подключить телевизор к Интернету. Процедура настройки отличается в зависимости от типа сети и маршрутизатора локальной сети. Перед настройкой подключения к Интернету убедитесь, что настроен маршрутизатор беспроводной сети. Проверьте среду беспроводной локальной сети с помощью следующей схемы.

### Беспроводная локальная сеть

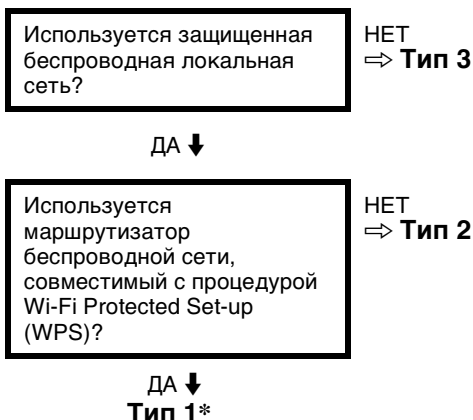

### Проводная локальная сеть → Тип 4

\* При использовании Типа 1 проще установить подключение, если маршрутизатор оснащен кнопкой автоматической настройки, например Air Station One-Touch Secure System (AOSS). Большинство выпускаемых в последнее время маршрутизаторов оснащено такой функцией. Проверьте маршрутизатор.

**Тип 1:** Выполните настройку в соответствии с пунктом “Защищенная сеть с поддержкой процедуры Wi-Fi Protected Set-up (WPS)”.

**Тип 2:** Выполните настройку в соответствии с пунктом “Защищенная сеть без поддержки процедуры Wi-Fi Protected Set-up (WPS)”.



**Тип 3:** Выполните настройку в соответствии с пунктом “Незащищенная сеть с любым типом маршрутизатора беспроводной локальной сети”.

**Тип 4:** Выполните настройку в соответствии с пунктом “Настройка проводной сети”.

## Тип 1: Защищенная сеть с поддержкой процедуры Wi-Fi Protected Set-up (WPS)

Стандарт WPS позволяет свести защиту беспроводной домашней сети к нажатию кнопки WPS на маршрутизаторе беспроводной сети. Перед настройкой беспроводной локальной сети проверьте положение кнопки WPS на маршрутизаторе и ознакомьтесь с ее использованием.

В целях безопасности “WPS (PIN)” предоставляет PIN-код для маршрутизатора. PIN-код обновляется при каждом выборе “WPS (PIN)”.

- 1** Нажмите **HOME**, а затем выберите  > “Сеть” > “Настройка сети”.
- 2** Выберите пункт “Беспроводная настройка”.
- 3** Способ нажатия кнопки выбирается с помощью “WPS (кнопка)”, а способ ввода PIN-кода - с помощью “WPS (PIN)”.
  -  • Имя кнопки WPS может отличаться в зависимости от маршрутизатора (например, кнопка AOSS).
- 4** Следуйте указаниям на экране настройки.

---

## Тип 2: Защищенная сеть без поддержки процедуры Wi-Fi Protected Set-up (WPS)

Для настройки беспроводной локальной сети потребуется SSID (имя беспроводной сети) и ключ безопасности (WEP или WPA). Если они неизвестны, обратитесь к руководству по эксплуатации маршрутизатора.

- 1 Нажмите **HOME**, а затем выберите  > “Сеть” > “Настройка сети”.
- 2 Выберите пункт “Беспроводная настройка”.
- 3 Выберите “Сканировать”, а затем выберите сеть из списка найденных беспроводных сетей.
- 4 Следуйте указаниям на экране настройки.



- При использовании WPS для настройки сети включаются настройки защиты маршрутизатора беспроводной сети, и любое оборудование, подключенное к беспроводной локальной сети ранее в незащищенном режиме, будет отключено от сети. В этом случае включите настройки защиты отключенного оборудования и снова подключитесь к сети. Кроме того, можно отключить настройки защиты маршрутизатора беспроводной сети, а затем подключить оборудование к телевизору в незащищенном режиме.

---

## Тип 3: Незащищенная сеть с любым типом маршрутизатора беспроводной сети

Для настройки беспроводной локальной сети потребуется SSID (имя беспроводной сети).

- 1 Нажмите **HOME**, а затем выберите  > “Сеть” > “Настройка сети”.
- 2 Выберите пункт “Беспроводная настройка”.

- 3 Выберите “Сканировать”, а затем выберите сеть из списка найденных беспроводных сетей.

- 4 Следуйте указаниям на экране настройки.



- Ключ безопасности (WEP или WPA) не потребуется, поскольку в данной процедуре не нужно выбирать метод обеспечения безопасности.

---

## Тип 4: Настройка проводной сети

При необходимости введите соответствующие буквенно-цифровые значения для маршрутизатора. Нуждающиеся в настройке параметры (например, IP-адрес, Маска подсети, DHCP) могут отличаться в зависимости от Интернет-провайдера или маршрутизатора. Более подробную информацию см. в инструкции, предоставленной Интернет-провайдером или прилагаемой к маршрутизатору.

- 1 Нажмите **HOME**, а затем выберите  > “Сеть” > “Настройка сети”.
- 2 Выберите пункт “Проводная настройка”.
- 3 Выберите значение “Авто”, чтобы автоматически настроить IP-адрес и прокси-сервер, или значение “Вручную”, чтобы произвести настройку данных параметров вручную.
- 4 Следуйте указаниям на экране настройки.



---

## Просмотр состояния сети

Можно подтвердить состояние соединения.

- 1 Нажмите **HOME**, а затем выберите  > “Сеть” > “Настройка сети”.
- 2 Выберите “Просмотр состояния сети”.

---

## Если не удается подключиться к Интернету

Используйте диагностику для проверки возможных причин сбоя соединения с сетью и установок.

- 1 Нажмите **HOME**, а затем выберите  > “Сеть” > “Настройка сети”.
- 2 Выберите “Просмотр состояния сети”.
- 3 Выберите “Проверьте соединение”.  
Это может занять несколько минут. После выбора “Проверьте соединение” не удастся отменить диагностику.

---

## Изменение настроек отображения серверов

Можно выбрать серверы домашней сети, которые будут выводиться на экран в меню “Дом”. В меню “Дом” может автоматически отображаться до 10 серверов.

- 1 Нажмите **HOME**, а затем выберите  > “Сеть” > “Настройка домашней сети”.
- 2 Выберите “Настройки отображ. серверов”.

- 3 Выберите сервер, который требуется отобразить в меню “Дом”, а затем измените настройки.

## Если не удается подключиться к сети

Телевизор анализирует, правильно ли распознан сервер, если его не удается подключить к домашней сети. Если результаты диагностики указывают на неисправность, выясните возможные причины этого, а также проверьте сетевые подключения и настройки.

- 1 Нажмите **HOME**, а затем выберите  > “Сеть” > “Настройка домашней сети”.
- 2 Выберите “Диагностика сервера”.  
Начнется диагностика сервера. По окончании диагностики сервера на экран будет выведен список результатов диагностики.





## Поиск и устранение неисправностей

Если мигает индикатор  (режим ожидания), подсчитайте, сколько раз он мигает (интервал - три секунды).















Нажмите кнопку  на телевизоре, чтобы выключить его, отключите кабель питания переменного тока и сообщите своему дилеру или специалистам сервисного центра Sony, как мигает индикатор (укажите число миганий).

Если индикатор  (режим ожидания) не мигает, проверьте элементы в следующих таблицах.

См. также раздел “Поиск и устранение неисправностей” в руководстве i-Manual. Если проблема не устраняется, обратитесь к квалифицированным специалистам по обслуживанию телевизоров.

Состояние	Пояснение и решение
Нет ни изображения (темный экран), ни звука.	<ul style="list-style-type: none"> <li>• Проверьте подключение антенны или кабеля.</li> <li>• Подключите телевизор к электросети и нажмите кнопку  на телевизоре.</li> <li>• Если индикатор  (режима ожидания) горит красным, нажмите кнопку /.</li> </ul>
Наличие на экране очень маленьких черных и/или ярких точек.	<ul style="list-style-type: none"> <li>• Изображение на экране складывается из пикселей. Маленькие черные точки и/или яркие точки (пиксели) на экране не являются дефектом.</li> </ul>
Не удается настроиться на некоторые программы.	<ul style="list-style-type: none"> <li>• Проверьте подключение антенны или спутниковой тарелки.</li> </ul>
Телевизор автоматически выключается (телевизор входит в режим ожидания).	<ul style="list-style-type: none"> <li>• Убедитесь, не включен ли параметр “Таймер сна”, или проверьте значение “Продолжительность” параметра “Таймер включения”.</li> <li>• Убедитесь, не активизирован ли параметр “Отключение неиспользуемого ТВ”.</li> <li>• Убедитесь, не активизирован ли параметр “Датчик присутствия”. Если в течение заданного времени перед телевизором не будет обнаружен зритель, изображение будет автоматически выключено, и будет воспроизводиться только звук. Кроме того, через 30 минут после переключения в режим выключения изображения телевизор перейдет в режим ожидания.</li> </ul>
Не работает пульт ДУ.	<ul style="list-style-type: none"> <li>• Замените батарейки.</li> <li>• Возможно, телевизор находится в режиме SYNC. Нажмите <b>SYNC MENU</b>, выберите “Управление ТВ”, затем выберите “Дом (Меню)” или “Опции” для управления телевизором.</li> </ul>
Забыв пароль для функции “Замок от детей”.	<ul style="list-style-type: none"> <li>• Введите 9999 в качестве PIN-кода. (PIN-код 9999 всегда принимается.)</li> </ul>
Поверхности телевизора нагреваются.	<ul style="list-style-type: none"> <li>• При длительном использовании телевизора его поверхности нагреваются. Это можно почувствовать в случае прикосновения к ним.</li> </ul>

# Технические характеристики

<b>Система</b>	
Система панели	ЖКД (жидкокристаллический дисплей)
Система телевидения	Аналоговая: в зависимости от выбранной страны/региона: В/Г/Н, D/К, L, I, M Цифровая: DVB-T2 (только для моделей KDL-55EX723/46EX724/46EX723/46EX524/40EX724/40EX723/40EX524/40EX523/40CX523/32EX724/32EX723/32EX524/32EX523/32EX424/32CX523) DVB-T/DVB-C
Система цветности/видео	Аналоговая: PAL, PAL60 (только вход Video In), SECAM, NTSC3.58, NTSC4.43 (только вход Video In) Цифровая: MPEG-2 MP@ML/HL, H.264/MPEG-4 AVC MP/HP@L4
Диапазон принимаемых каналов	Аналоговые: VHF: E2–E12/UHF: E21–E69/CATV: S1–S20/HYPER: S21–S41 D/K: R1–R12, R21–R69/L: F2–F10, B–Q, F21–F69/I: UHF B21–B69/M: A2–A13, A14–A79 Цифровые: VHF/UHF
Выход звука	10 Вт + 10 Вт (KDL-55/46/40/37/32EX72x, KDL-46/40/32EX52x, KDL-32EX42x) 8 Вт + 8 Вт (KDL-26/24/22EX32x)
<b>Входные/выходные разъемы</b>	
Кабель антенны	Разъем 75 Ом для VHF/UHF
 AV1	21-штырьковый Scart-разъем (стандарт CENELEC), включая аудио-/видеовход, вход RGB и телевизионный аудио-/видеовыход.
 AV2	Видеовход (гнездо типа “тюльпан”)
 COMPONENT IN	Поддерживаемые форматы: 1080p, 1080i, 720p, 576p, 576i, 480p, 480i Аудиовход (гнезда типа “тюльпан”)
HDMI IN1, 2, 3, 4 (за исключением моделей KDL-26/24/22EX32x)	Видео: 1080/24p/30p, 1080p, 1080i, 720/24p/30p, 720p, 576p, 576i, 480p, 480i Аудио: двухканальный линейный PCM: 32, 44,1 и 48 кГц, 16, 20 и 24 бит, Dolby Digital Аналоговый аудиовход (мини-гнездо) (только HDMI IN4) Вход ПК Технология ARC (Audio Return Channel) (только HDMI IN1)
HDMI IN1, 2 (только для моделей KDL-26/24/22EX32x)	Видео: 1080/24p/30p, 1080p, 1080i, 720/24p/30p, 720p, 576p, 576i, 480p, 480i Аудио: двухканальный линейный PCM: 32, 44,1 и 48 кГц, 16, 20 и 24 бит, Dolby Digital Аналоговый аудиовход (мини-гнездо) (только HDMI IN2) Вход ПК Технология ARC (Audio Return Channel) (только HDMI IN1)
 DIGITAL AUDIO OUT (OPTICAL)	Цифровой оптический разъем (двухканальный линейный PCM, Dolby Digital)
 AUDIO OUT / 	Аудиовыход (гнезда типа “тюльпан”) Гнездо для подключения наушников
 PC IN	Вход ПК (15-контактный мини-разъем D-sub)  аудиовход для подключения ПК (мини-гнездо)
 (только для моделей KDL-26/24/22EX32x)	USB-порт (поддержка записи на жесткий диск)
 (только для моделей KDL-46/40/32EX520, KDL-40/32EX523)	USB-порт
 (за исключением моделей KDL-46/40/32EX520, KDL-40/32EX523, KDL-22/24/26EX32x)	USB-порт, Гнездо для жесткого диска USB (только  2)
	Разъем под CAM (Модуль ограниченного доступа)
 LAN	Разъем 10BASE-T/100BASE-TX (Скорость соединения зависит от операционной среды сети. Скорость и качество передачи данных интерфейса 10BASE-T/100BASE-TX для данного телевизора не гарантируются.)

Название модели KDL-	55EX72x	46EX72x	46EX52x	46CX52x
<b>Электропитание и прочее</b>				
Электропитание	220 В – 240 В пер. тока, 50 Гц			
Класс энергопотребления	A	A	A	C

Название модели KDL-		55EX72x	46EX72x	46EX52x	46CX52x
Размер экрана (по диагонали)		Прибл. 138,8 см/ 55 дюймов	Прибл. 116,8 см/ 46 дюймов	Прибл. 116,8 см/ 46 дюймов	Прибл. 116,8 см/ 46 дюймов
Потребляемая мощность	в режиме “Дом”/ “Стандартный”	113 Вт	81,0 Вт	68,0 Вт	128 Вт
	в режиме “Магазин”/ “Яркий”	177 Вт	133 Вт	114 Вт	204 Вт
Среднее ежегодное энергопотребление*1		165 кВт·ч	118 кВт·ч	99 кВт·ч	187 кВт·ч
Мощность, потребляемая в дежурном режиме*2		0,25 Вт (15 Вт в режиме обновления программного обеспечения и данных EPG)	0,25 Вт (15 Вт в режиме обновления программного обеспечения и данных EPG)	0,3 Вт (13 Вт в режиме обновления программного обеспечения и данных EPG)	0,25 Вт (16 Вт в режиме обновления программного обеспечения и данных EPG)
Разрешение экрана		1920 точек (по горизонтали) × 1080 строк (по вертикали)			
Размеры (прибл.) (ширина × высота × глубина)					
с настольной подставкой		126,9 × 79,9 × 31,5 см	107,8 × 69,0 × 26,0 см	107,8 × 69,0 × 26,0 см	112,2 × 71,2 × 27,5 см
без настольной подставки		126,9 × 76,9 × 4,1 см	107,8 × 66,0 × 4,2 см	107,8 × 66,0 × 4,2 см	112,2 × 68,2 × 7,4 см
Масса (прибл.)					
с настольной подставкой		25,4 кг	17,9 кг	17,8 кг	20,7 кг
без настольной подставки		20,2 кг	14,3 кг	14,2 кг	17,1 кг
Комплект поставки		См. “Проверка принадлежностей” (стр. 8).			
Дополнительные принадлежности		Кронштейн для настенной установки: SU-WL500 3D-очки: TDG-BR250/TDG-BR200/TDG-BR100/TDG-BR50 (KDL-55/46EX72x) Адаптер беспроводной локальной сети USB			
Рабочая температура		0 °С – 40 °С			
Рабочая влажность		10% – 80% (без образования конденсата)			

Название модели KDL-		40EX72x	40EX52x	40CX52x	37EX72x
<b>Электропитание и прочее</b>					
Электропитание		220 В – 240 В пер. тока, 50 Гц			
Класс энергопотребления		A	A	C	A
Размер экрана (по диагонали)		Прибл. 101,6 см/ 40 дюймов	Прибл. 101,6 см/ 40 дюймов	Прибл. 101,6 см/ 40 дюймов	Прибл. 94,0 см/ 37 дюймов
Потребляемая мощность	в режиме “Дом”/ “Стандартный”	64,0 Вт	65,0 Вт	120 Вт	56,0 Вт
	в режиме “Магазин”/ “Яркий”	121 Вт	113 Вт	181 Вт	105 Вт
Среднее ежегодное энергопотребление*1		93 кВт·ч	95 кВт·ч	175 кВт·ч	82 кВт·ч
Мощность, потребляемая в дежурном режиме*2		0,25 Вт (15 Вт в режиме обновления программного обеспечения и данных EPG)	0,3 Вт (13 Вт в режиме обновления программного обеспечения и данных EPG)	0,25 Вт (15 Вт в режиме обновления программного обеспечения и данных EPG)	0,25 Вт (17 Вт в режиме обновления программного обеспечения и данных EPG)
Разрешение экрана		1920 точек (по горизонтали) × 1080 строк (по вертикали)			
Размеры (прибл.) (ширина × высота × глубина)					
с настольной подставкой		94,3 × 61,6 × 25,0 см	94,3 × 61,6 × 25,0 см	99,1 × 63,6 × 25,0 см	87,8 × 57,9 × 25,0 см
без настольной подставки		94,3 × 58,6 × 4,2 см	94,3 × 58,6 × 4,2 см	99,1 × 60,6 × 7,1 см	87,8 × 54,9 × 4,2 см
Масса (прибл.)					
с настольной подставкой		14,4 кг	14,4 кг	16,3 кг	13,3 кг

Название модели KDL-	40EX72x	40EX52x	40CX52x	37EX72x
без настольной подставки	11,2 кг	11,2 кг	12,9 кг	10,1 кг
Комплект поставки	См. "Проверка принадлежностей" (стр. 8).			
Дополнительные аксессуары	Кронштейн для настенной установки: SU-WL500 3D-очки: TDG-BR250/TDG-BR200/TDG-BR100/TDG-BR50 (KDL-40/37EX72x) Адаптер беспроводной локальной сети USB			
Рабочая температура	0 °C – 40 °C			
Рабочая влажность	10% – 80% (без образования конденсата)			

Название модели KDL-	32EX72x	32EX52x	32EX42x	32CX52x	
<b>Электропитание и прочее</b>					
Электропитание	220 В – 240 В пер. тока, 50 Гц				
Класс энергопотребления	B	B	B	C	
Размер экрана (по диагонали)	Прибл. 80,1 см/ 32 дюйма	Прибл. 80,1 см/ 32 дюйма	Прибл. 80,0 см/ 32 дюйма	Прибл. 80,1 см/ 32 дюйма	
Потребляемая мощность	в режиме "Дом"/ "Стандартный"	59,0 Вт	56,0 Вт	56,0 Вт	73,0 Вт
	в режиме "Магазин"/ "Яркий"	101 Вт	88 Вт	88 Вт	112 Вт
Среднее ежегодное энергопотребление* <sup>1</sup>	86 кВт·ч	82 кВт·ч	82 кВт·ч	107 кВт·ч	
Мощность, потребляемая в дежурном режиме* <sup>2</sup>	0,25 Вт (16 Вт в режиме обновления программного обеспечения и данных EPG)	0,3 Вт (17 Вт в режиме обновления программного обеспечения и данных EPG)	0,3 Вт (17 Вт в режиме обновления программного обеспечения и данных EPG)	0,25 Вт (15 Вт в режиме обновления программного обеспечения и данных EPG)	
Разрешение экрана	1920 точек (по горизонтали) × 1080 строк (по вертикали)	1366 точек (по горизонтали) × 768 строк (по вертикали)	1366 точек (по горизонтали) × 768 строк (по вертикали)	1920 точек (по горизонтали) × 1080 строк (по вертикали)	
<b>Размеры (прибл.) (ширина × высота × глубина)</b>					
с настольной подставкой	75,5 × 51,0 × 21,6 см	75,5 × 51,0 × 21,6 см	75,5 × 51,0 × 21,6 см	79,9 × 53,2 × 23,0 см	
без настольной подставки	75,5 × 48,0 × 4,2 см	75,5 × 48,0 × 4,2 см	75,5 × 48,0 × 4,2 см	79,9 × 50,2 × 7,0 см	
<b>Масса (прибл.)</b>					
с настольной подставкой	10,4 кг	10,2 кг	10,2 кг	11,4 кг	
без настольной подставки	7,9 кг	7,7 кг	7,7 кг	8,7 кг	
Комплект поставки	См. "Проверка принадлежностей" (стр. 8).				
Дополнительные аксессуары	Кронштейн для настенной установки: SU-WL500 3D-очки: TDG-BR250/TDG-BR200/TDG-BR100/TDG-BR50 (KDL-32EX72x) Адаптер беспроводной локальной сети USB				
Рабочая температура	0 °C – 40 °C				
Рабочая влажность	10% – 80% (без образования конденсата)				

Название модели KDL-	26EX321	26EX320	24EX32x	22EX32x
<b>Электропитание и прочее</b>				
Электропитание	220 В – 240 В пер. тока, 50 Гц			
Класс энергопотребления	B	B	B	B
Размер экрана (по диагонали)	Прибл. 66,1 см/ 26 дюймов	Прибл. 66,1 см/ 26 дюймов	Прибл. 61,0 см/ 24 дюймов	Прибл. 54,8 см/ 22 дюймов

Название модели KDL-		26EX321	26EX320	24EX32x	22EX32x
Потребляемая мощность	в режиме “Дом”/ “Стандартный”	38,0 Вт	38,0 Вт	35,0 Вт	32,0 Вт
	в режиме “Магазин”/ “Яркий”	63 Вт	63 Вт	62 Вт	52 Вт
Среднее ежегодное энергопотребление* <sup>1</sup>		55 кВт-ч	55 кВт-ч	51 кВт-ч	47 кВт-ч
Мощность, потребляемая в дежурном режиме* <sup>2</sup>		0,35 Вт (13 Вт в режиме обновления программного обеспечения и данных EPG)	0,35 Вт (13 Вт в режиме обновления программного обеспечения и данных EPG)	0,35 Вт (13 Вт в режиме обновления программного обеспечения и данных EPG)	0,35 Вт (13 Вт в режиме обновления программного обеспечения и данных EPG)
Разрешение экрана		1366 точек (по горизонтали) × 768 строк (по вертикали)	1366 точек (по горизонтали) × 768 строк (по вертикали)	1920 точек (по горизонтали) × 1080 строк (по вертикали)	1366 точек (по горизонтали) × 768 строк (по вертикали)
Размеры (прибл.) (ширина × высота × глубина)					
с настольной подставкой		63,1 × 43,3 × 21,5 см	63,1 × 42,1 × 18,2 см	58,3 × 39,1 × 18,2 см	52,9 × 36,2 × 17,2 см
без настольной подставки		63,1 × 40,6 × 4,2 см	63,1 × 40,6 × 4,2 см	58,3 × 37,6 × 4,2 см	52,9 × 34,7 × 4,2 см
Масса (прибл.)					
с настольной подставкой		8,4 кг	7,2 кг	6,2 кг	5,1 кг
без настольной подставки		6,1 кг	6,1 кг	5,2 кг	4,1 кг
Комплект поставки		См. “Проверка принадлежности” (стр. 8).			
Дополнительные аксессуары		Кронштейн для настенной установки: SU-WL100 Адаптер беспроводной локальной сети USB			
Рабочая температура		0 °С – 40 °С			
Рабочая влажность		10% – 80% (без образования конденсата)			

\*<sup>1</sup> Потребление электроэнергии в год составляет с учетом потребления энергии телевизором, работающим 4 часа в день в течение 365 дней. Фактическое потребление электроэнергии будет напрямую зависеть от способа использования телевизора.

\*<sup>2</sup> Номинальная величина мощности потребления в дежурном режиме достигается после того, как телевизор выполнит необходимые внутренние процессы.

Конструкция и технические характеристики могут быть изменены без уведомления.

## Установка принадлежностей (кронштейн для настенной установки)

### К сведению покупателей:

При использовании кронштейна для настенной установки SU-WL500 и SU-WL100 расстояние между телевизором и стеной составит 6 см. Используйте это пространство для прокладки кабелей.

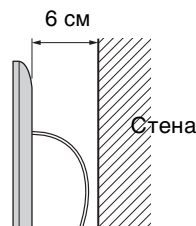

Для обеспечения сохранности изделия и из соображений безопасности компания Sony настоятельно рекомендует привлекать для установки телевизора только дилеров или лицензированных подрядчиков Sony. Не пытайтесь выполнить установку самостоятельно.

### К сведению дилеров и подрядчиков Sony:

Уделяйте повышенное внимание безопасности во время установки, периодического обслуживания и осмотра данного изделия.

Телевизор можно установить с помощью кронштейна для настенной установки SU-WL500 (стр. 32) или SU-WL100 (стр. 32) (продается отдельно).

- Для надлежащей установки см. инструкции, прилагаемые к настенному монтажному кронштейну.
- См. раздел “Отсоединение настольной подставки от телевизора” (стр. 9).

Для правильной установки данного изделия необходим достаточный опыт, в особенности при определении того, в состоянии ли стена выдержать вес телевизора. Обязательно привлечите для установки этого изделия на стену дилеров или лицензированных подрядчиков Sony и строго соблюдайте технику безопасности при выполнении работ по установке. Компания Sony не несет ответственности за любые поломки или травмы, вызванные неправильным обращением с изделием или его неправильной установкой.

При настенной установке телевизора выкрутите винты, расположенные на задней панели телевизора. Наличие винтов и их количество зависит от модели телевизора. (Они вкручены в отверстия для винтов для настенной установки.) Обязательно сохраните выкрученные винты в надежном месте вне досягаемости детей.

► Для KDL-55EX72x

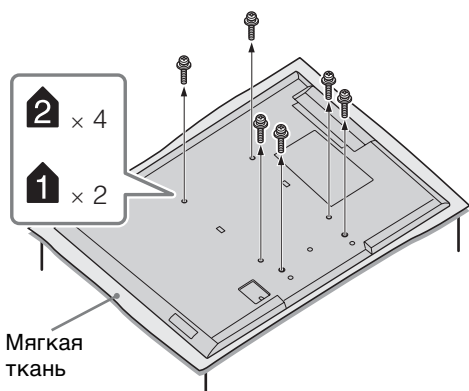

► Для KDL-46/40/37/32EX72x,  
KDL-46/40/32EX52x,  
KDL-32EX42x

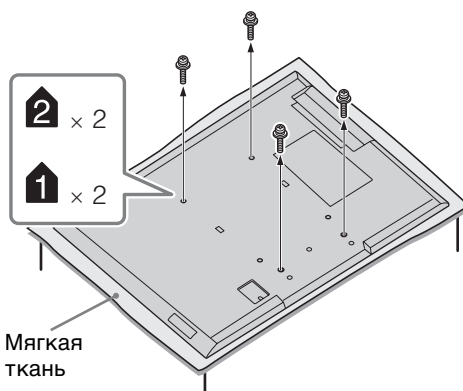

- При отсоединении от телевизора настольной подставки положите телевизор экраном вниз на устойчивую поверхность, на которой телевизор может уместиться целиком.
- Во избежание повреждения поверхности экрана ЖКД телевизора подложите под него мягкую ткань.

## SU-WL500, SU-WL100

Для KDL-55/46/40/37/32EX72x,  
KDL-46/40/32EX52x,  
KDL-46/40/32CX52x,  
KDL-32EX42x

SU-WL500

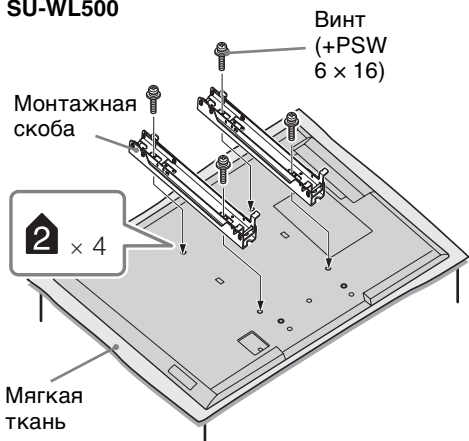

Для KDL-26/24/22EX32x

SU-WL100

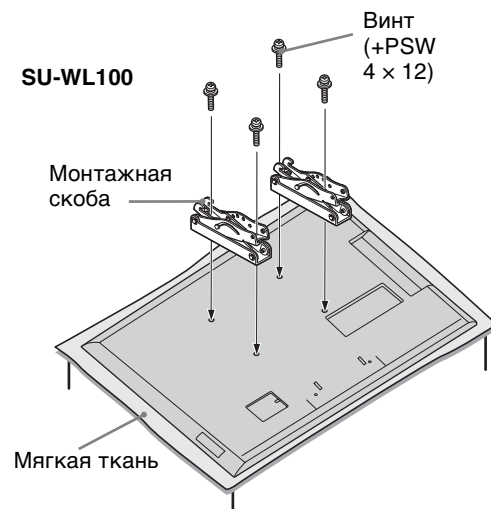

- Прикрепите монтажную скобу с помощью четырех винтов, прилагаемых к кронштейну для настенной установки.
- При повторном креплении настольной подставки обязательно вкрутите винты (выкрученные ранее) в исходные отверстия на задней части телевизора.



## Схема/таблица положения винтов и скоб

Название модели KDL-	Расположение винтов	Положение скоб
	SU-WL500	SU-WL500
55EX72x	e, j	b
46EX72x/46EX52x	e, j	b
46CX52x	d, g	b
40EX72x/40EX52x	e, j	b
40CX52x	d, g	b
37EX72x	e, j	b
32EX72x/32EX52x/32EX42x/32CX52x	e, g	c
		<b>SU-WL100</b>
26EX32x	-	a
24EX32x	-	a
22EX32x	-	b

### SU-WL500

#### Положение винтов

При установке монтажной скобы на телевизор.

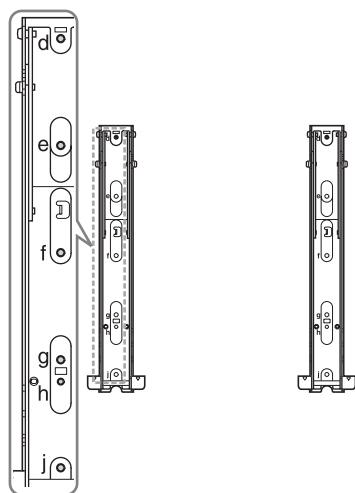

#### Положение скоб

При установке телевизора на опорный кронштейн.

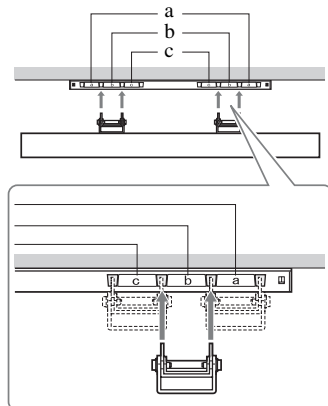

## SU-WL100

### Положение скоб

При установке телевизора на опорный кронштейн.

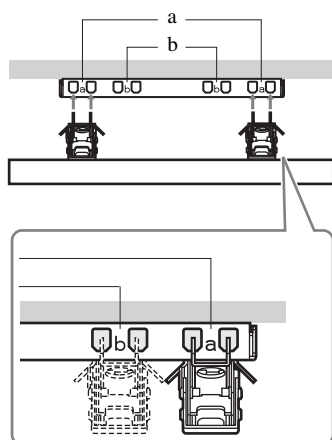

## Таблица размеров для установки телевизора

### ① SU-WL500

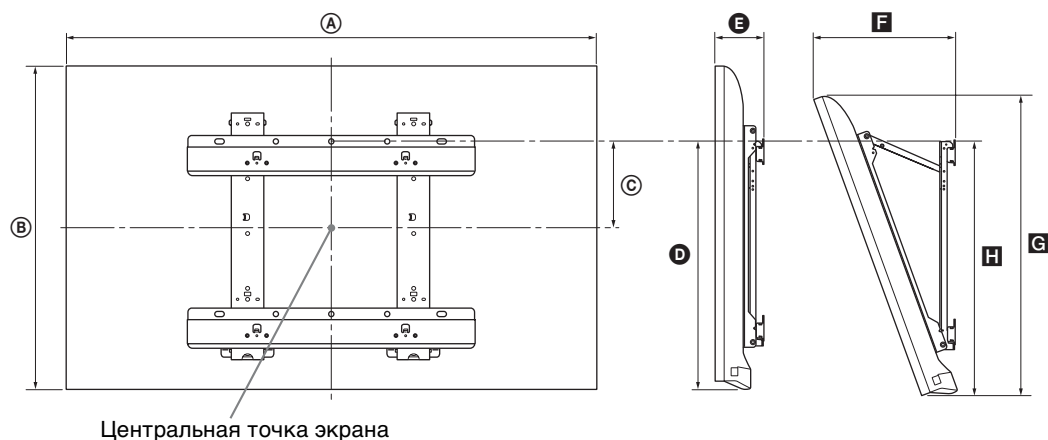

### ② SU-WL100

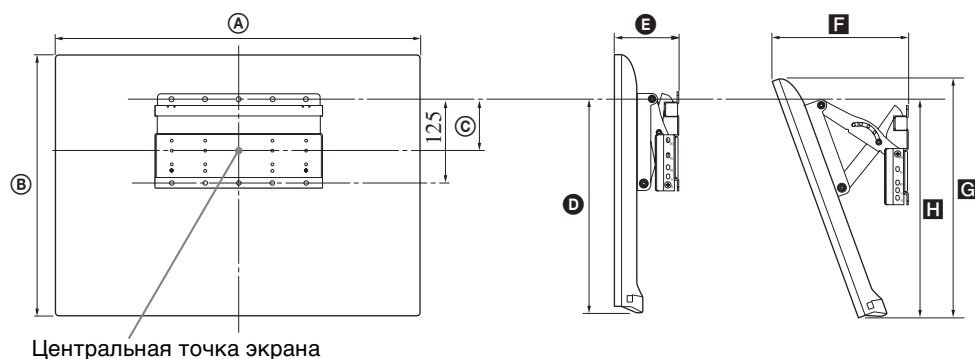

Единица измерения: см

Название модели KDL-	Размеры экрана		Координата положения центра экрана	Длина для каждого угла установки					
				Угол (0°)		Угол (20°)			
				A	B	C	D	E	F
<b>① SU-WL500</b>									
55EX72x	126,9	76,9	6,5	46,5	9,0	32,2	71,8	47,2	
46EX72x	107,8	66,0	12,0	46,5	9,1	28,6	61,6	47,2	
46EX52x	107,8	66,0	12,0	46,5	9,1	28,6	61,5	47,2	
46CX52x	112,2	68,2	8,4	43,2	13,4	34,5	64,2	45,5	
40EX72x	94,3	58,6	15,7	46,5	9,1	26,1	54,6	47,2	
40EX52x	94,3	58,6	15,7	46,5	9,1	26,0	54,5	47,2	
40CX52x	99,1	60,6	12,2	43,2	13,1	31,9	57,0	45,5	
37EX72x	87,8	54,9	17,5	46,5	9,1	24,8	51,1	47,2	
32EX72x	75,5	48,0	16,1	41,6	9,1	24,1	44,6	42,7	
32EX52x/ 32EX42x	75,5	48,0	16,1	41,6	9,1	24,1	44,6	42,6	
32CX52x	79,9	50,2	17,2	43,2	13,0	27,9	47,3	45,4	
<b>② SU-WL100</b>									
26EX32x	63,1	40,6	7,8	29,5	9,5	20,4	37,4	26,3	
24EX32x	58,3	37,6	9,5	29,6	9,4	19,3	34,6	27,6	
22EX32x	52,9	34,7	10,8	29,5	9,3	18,2	31,9	27,6	

Цифры в таблице могут немного отличаться в зависимости от установки.

#### ПРЕДУПРЕЖДЕНИЕ

Стена, на которую будет устанавливаться телевизор, должна быть достаточно прочной, чтобы выдержать вес, по крайней мере в четыре раза превышающий вес устанавливаемого телевизора. Для определения веса см. раздел “Технические характеристики” (стр. 27-30).

# Сведения по безопасности

## Установка и подключение

Во избежание возгорания, поражения электрическим током, повреждения телевизора и/или травм выполняйте установку и эксплуатацию телевизора в соответствии с нижеследующими инструкциями.

### Установка

- Телевизор следует устанавливать вблизи легкодоступной сетевой розетки.
- Установите телевизор на ровную устойчивую поверхность.
- Настенная установка телевизора должна выполняться только квалифицированными специалистами сервисной службы.
- По соображениям безопасности настоятельно рекомендуется использовать аксессуары Sony, в том числе:
  - Кронштейн для настенной установки: SU-WL500 (за исключением моделей KDL-26/24/22EX32x) SU-WL100 (KDL-26/24/22EX32x)
- При присоединении крепежного крюка к телевизору используйте только винты, входящие в комплект поставки кронштейна для настенной установки. В этих винтах длина резьбовой части, выступающей за прилегающую к телевизору поверхность крепежного крюка, составляет от 8 мм до 12 мм. Диаметр и длина винтов различны в зависимости от модели кронштейна для настенной установки. Использование винтов, отличных от входящих в комплект поставки, может привести к повреждению телевизора или вызвать его падение и т.д.

8 мм - 12 мм



### Перемещение

- Перед перемещением телевизора отсоедините от него все кабели.
- Для переноски телевизора больших размеров требуются два или три человека.
- При переноске телевизора вручную держите его, как показано на рисунке. Не прикладывайте усилия к ЖК-панели и рамке экрана.



KDL-26/24/22EX32x

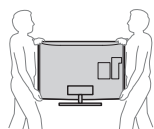

KDL-55/46/40/37/32EX72x,  
KDL-46/40/32EX52x,  
KDL-46/40/32CX52x,  
KDL-32EX42x

- При перевозке берегите телевизор от ударов и сильной вибрации.
  - Если необходимо доставить телевизор в ремонтную мастерскую или перевезти в другое место, упакуйте его в картонную коробку и упаковочный материал, в которых он поставлялся изначально.
- ### Вентиляция
- Никогда не перекрывайте вентиляционные отверстия и не вставляйте в них никакие предметы.
  - Оставляйте свободное пространство вокруг телевизора, как показано на рисунке ниже.
  - Для обеспечения надлежащей циркуляции воздуха настоятельно рекомендуется использовать специальный кронштейн для настенной установки производства компании Sony.

### Настенная установка

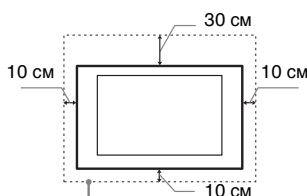

Обеспечьте вокруг телевизора расстояние не меньше указанного.

### Установка на подставке

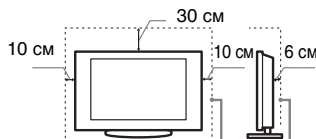

Обеспечьте вокруг телевизора расстояние не меньше указанного.

- Для обеспечения надлежащей вентиляции и предотвращения скопления грязи и пыли:
  - Не кладите телевизор экраном вниз; не устанавливайте телевизор перевернутым нижней стороной вверх, задом наперед или набок.
  - Не устанавливайте телевизор на полке, ковре, кровати или в шкафу;
  - Не накрывайте телевизор тканью, например, занавесками, а также газетами и т.п.

- Не устанавливайте телевизор так, как показано на рисунке ниже.

Циркуляция воздуха нарушена.

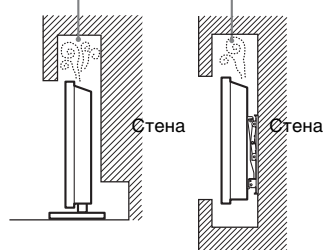

### Кабель питания

Во избежание возгорания, поражения электрическим током, повреждения телевизора и/или травм обращайтесь с кабелем питания и сетевой розеткой в соответствии с нижеследующими указаниями:

- Используйте только кабели питания поставки Sony, не пользуйтесь кабелями других поставщиков.
- Вставляйте вилку в розетку до конца.
- Используйте для питания телевизора только сеть переменного тока напряжением 220-240 В.
- Выполняя кабельные соединения между устройствами, в целях безопасности извлеките кабель питания из сетевой розетки и будьте осторожны, чтобы не запнуться о кабели.
- Перед выполнением каких-либо работ с телевизором или его переноской выньте вилку кабеля питания от сети.
- Кабель питания не должен находиться рядом с источниками тепла.
- Регулярно чистите вилку кабеля питания, предварительно вынимая ее из розетки. Если на вилке имеется пыль, в которой скапливается влага, это может привести к повреждению изоляции и, как следствие, к возгоранию.

### Примечания

- Не используйте входящий в комплект поставки кабель питания с другим оборудованием.
- Не пережимайте, не перегибайте и не перекручивайте кабель питания, прилагая излишние усилия. В противном случае могут оголиться или переломиться внутренние жилы кабеля.
- Не изменяйте конструкцию кабеля питания.
- Не ставьте и не кладите никакие тяжелые предметы на кабель питания.
- Вынимая кабель питания из розетки, не тяните за сам кабель.
- Не подключайте слишком много приборов к одной электророзетке.
- Не пользуйтесь электророзеткой с плохими контактами.

## Запрещенные типы установки

Во избежание возгорания, поражения электрическим током, повреждения телевизора и/или травм не устанавливайте/не эксплуатируйте телевизор в таких местах, помещениях и ситуациях, которые перечислены ниже.

### Места расположения:

- На открытом воздухе (под прямыми солнечными лучами), на берегу моря, на корабле или другом судне, в автомобиле, в медицинских учреждениях, в неустойчивом положении; вблизи воды, или там, где возможно воздействие на него дождя, влаги или дыма.
- При установке телевизора в раздевалках бань или термальных источников, возможно его повреждение парами серы и т.д.



- Для обеспечения наилучшего качества изображения не подвергайте экран воздействию прямого освещения или солнечного света.
- Не перемещайте телевизор из холодного помещения в теплое. Резкие изменения температуры могут привести к образованию конденсата, что в свою очередь может стать причиной ухудшения качества изображения и/или цветоподачи. В таком случае необходимо дождаться полного испарения влаги прежде чем включать телевизор.

### Помещения:

- В жарких, влажных или слишком пыльных помещениях; в местах, где могут быть насекомые; в таких местах, в которых телевизор может быть подвержен механической вибрации; вблизи огнеопасных объектов (свечей и др.). На телевизор не должны попадать какие-либо капли или брызги; нельзя ставить на него предметы, содержащие жидкости, например вазу с цветами.
- Не устанавливайте телевизор в местах с повышенной влажностью и местах скопления пыли, а также в помещениях с высокой концентрацией дыма или пара (вблизи кухонных столов или увлажнителей воздуха). Это может привести к пожару, поражению электрическим током или деформации устройства.



- Не устанавливайте телевизор в местах с повышенной температурой, например под воздействием прямых солнечных лучей, рядом с радиаторами или отопительными воздуховодами. В этих случаях телевизор может перегреться, что может привести к деформации корпуса и/или неисправности телевизора.



### Ситуации:

- Не касайтесь телевизора мокрыми руками; не эксплуатируйте его со снятым корпусом или с дополнительными аксессуарами, не рекомендованными изготовителем. Во время грозы отключайте телевизор от розетки электропитания и антенны.
- Не устанавливайте телевизор так, чтобы он выходил за пределы установочной поверхности. Это может стать причиной получения серьезных травм или повреждения телевизора.



### Осколки:

- Не бросайте никакие предметы в телевизор. От удара экранное стекло может разбиться и нанести серьезную травму.
- Если на поверхности телевизора образовались трещины, перед тем, как прикоснуться к нему, выньте кабель питания из розетки. В противном случае Вы можете получить удар электрическим током.

### Если телевизор не используется

- Если Вы не собираетесь пользоваться телевизором в течение нескольких дней, по соображениям безопасности и энергосбережения его следует отключить от сети электропитания.
- Так как телевизор не отключается от сети при выключении кнопкой, для его полного отключения от электропитания выньте вилку кабеля питания из розетки.
- Следует иметь в виду, что некоторые телевизоры обладают функциями, для корректной работы которых требуется оставлять телевизор в дежурном режиме.

## Меры предосторожности в отношении детей

- Не позволяйте детям взбираться на телевизор.
- Храните мелкие детали вне досягаемости детей, чтобы они не могли случайно проглотить их.

## Если имеют место следующие неисправности...

Немедленно выключите телевизор и выньте вилку кабеля питания из розетки в следующих случаях.

Обратитесь к своему дилеру или в сервисный центр Sony для того, чтобы квалифицированные специалисты сервисной службы выполнили проверку телевизора.

### В случае, если:

- Поврежден кабель питания.
- Электророзетка имеет плохие контакты.
- Телевизор получил повреждения в результате падения, удара или попадания брошенным в него предметом.
- Внутрь корпуса телевизора через отверстия попала жидкость или какой-либо предмет.

### Предупреждение

Во избежание возгорания держите свечи или источники открытого огня вдали от изделия на всем протяжении его работы.









Для получения полезной информации о продукции Сони

<http://www.sony-europe.com/myproduct/>



4269995421

4-269-995-42(1)

<http://www.sony.net/>

© 2011 Sony Corporation