



Связывайтесь с SAMSUNG по всему миру

Если у вас есть предложения или вопросы по продуктам Samsung, связывайтесь с информационным центром Samsung.

Страна	Центр поддержки покупателей ☎	Веб-узел
RUSSIA	8-800-555-55-55	www.samsung.com
GEORGIA	8-800-555-555	-
ARMENIA	0-800-05-555	-
AZERBAIJAN	088-55-55-555	-
KAZAKHSTAN	8-10-800-500-55-500(GSM: 7799)	www.samsung.com
UZBEKISTAN	8-10-800-500-55-500	www.samsung.com
KYRGYZSTAN	00-800-500-55-500	www.samsung.com
TADJIKISTAN	8-10-800-500-55-500	www.samsung.com
MONGOLIA		www.samsung.com
UKRAINE	0-800-502-000	www.samsung.ua www.samsung.com/ua_ru
BELARUS	810-800-500-55-500	-
MOLDOVA	00-800-500-55-500	-

**Производитель:**

ООО «Самсунг Электроникс Рус Калуга»,

249002, Калужская обл., Боровский р-н, д. Коряково, Первый Северный проезд, владение 1

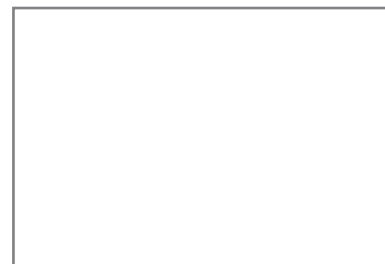

PS51E8000G PS64E8000G

# Плазменный телевизор

## руководство пользователя



Благодарим за приобретение продукта компании.  
Для получения более полного обслуживания  
зарегистрируйте свое устройство по адресу  
[www.samsung.com/register](http://www.samsung.com/register)

Модель\_\_\_\_ Серийный номер. \_\_\_\_\_

Подробное руководство пользователя встроено в телевизор.

Для получения дополнительной информации о способе просмотра данного руководства e-Manual см. стр. 19.

Рисунки и иллюстрации в данном руководстве пользователя представлены только для справки. Они могут отличаться от реального внешнего вида устройства. Конструкция и характеристики устройства могут быть изменены без предварительного уведомления.

## Примечание относительно цифрового телевидения

1. Функции цифрового телевидения (DVB) доступны только в тех странах и регионах, где передаются цифровые наземные сигналы DVB-T (MPEG2 и MPEG4 AVC) или где имеется доступ к совместимой услуге кабельного телевидения DVB-C (MPEG2 и MPEG4 AAC). Узнайте у местного дилера о возможности приема сигнала DVB-T или DVB-C.
2. DVB-T – это стандарт цифрового наземного телевидения, принятый консорциумом европейских организаций DVB, а DVB-C – это стандарт цифрового кабельного телевидения. Однако некоторые дифференцированные функции, такие как EPG (Electric Programme Guide), VOD (Video on Demand) и другие, не входят в эту спецификацию. Поэтому в настоящее время они не работают.
3. Несмотря на то, что данный телевизор поддерживает последние стандарты DVB-T и DVB-C [с августа 2008 года], компания не гарантирует совместимость с последующими стандартами цифрового наземного телевидения DVB-T и цифрового кабельного вещания DVB-C.
4. В зависимости от того, в какой стране или регионе используется телевизор, некоторые поставщики услуг кабельного телевидения могут взимать отдельную плату за данную услугу. При этом пользователю необходимо будет принять условия предоставления услуги.
5. Некоторые функции цифрового ТВ могут быть недоступны в отдельных странах или регионах, кроме того, не все поставщики услуг кабельного телевидения могут обеспечить правильную работу DVB-C.
6. Для получения более подробной информации обратитесь в местный центр по обслуживанию клиентов Samsung.  
 Качество приема телепрограмм может варьироваться в разных странах в зависимости от способа телевидения. Чтобы узнать, можно ли повысить качество приема с помощью настроек телевизора, обратитесь к местному официальному дилеру SAMSUNG или в Центр обслуживания клиентов Samsung.

## Инструкции для пользователя

### • Эффект остаточного изображения

Не следует оставлять неподвижное изображение на плазменной панели более чем на несколько минут (например, при использовании игровой приставки), поскольку это может привести к возникновению эффекта остаточного изображения. Эффект остаточного изображения также известен как "выгорание экрана". Чтобы избежать подобной проблемы, уменьшите уровень яркости и контрастности экрана при воспроизведении неподвижных изображений.

### • Нагрев верхней части плазменного телевизора

Вследствие продолжительного использования верхняя часть устройства может нагреваться, так как тепло выделяется через вентиляционные отверстия в верхней панели изделия.

Это нормальное явление, не указывающее на неисправность или дефект устройства.

Не следует разрешать детям дотрагиваться до верхней части устройства.

### • Устройство издает легкое потрескивание.

Легкое потрескивание может возникнуть, когда экран устройства расширяется или сжимается из-за изменения условий окружающей среды, например температуры или влажности. Это нормальное явление, не указывающее на дефект устройства.

### • Дефекты ячеек

Плазменная панель состоит из множества пикселей (от 2 360 000 для уровня HD до 6 221 000 для уровня FHD), и ее изготовление требует применения наиболее совершенных технологий. Однако на экране может быть несколько темных или светлых пикселей. Эти отдельные пиксели не влияют на качество работы устройства.

### • Не включайте телевизор при температуре ниже 5°C.

### • Длительное отображение неподвижного изображения может стать причиной непоправимого повреждения плазменной панели.



При длительном просмотре плазменного телевизора в формате 4:3 в его правой, левой и центральной частях могут появиться следы границ изображения. Причиной этого является неравномерное световое излучение в разных областях экрана. Воспроизведение дисков DVD или использование игровой приставки может привести к появлению на экране аналогичного эффекта.

Повреждения, вызванные вышеуказанным эффектом, не подлежат гарантийному ремонту.

### • Остаточное изображение на экране.

Длительное отображение неподвижных изображений, например, при подключении экрана к видеоигре и компьютеру, может вызвать появление остаточных изображений.

Чтобы избежать подобной проблемы, при длительном воспроизведении неподвижных изображений уменьшите уровень яркости и контрастности экрана.

### • Гарантия

Гарантия не распространяется на повреждения, вызванные длительным отображением неподвижного изображения.

Гарантия не распространяется на повреждения, связанные с выгоранием экрана.

### • Внимание!



Если плазменный телевизор случайно уронить, его стеклянный экран может разбиться. Обращайтесь с телевизором с осторожностью.

При перемещении телевизора необходимо принять меры предосторожности и перемещать его силами двух или более человек. Не перемещайте телевизор волоком на его передней или задней панели.

Плазменный телевизор Samsung – это высококачественный телевизор с тщательно продуманной и выполненной упаковкой, которая защищает целостность стеклянной панели и компоненты от повреждений во время перевозки. Тем не менее, он является хрупким электронным устройством, требующим осторожного обращения. Не применяйте чрезмерных усилий во время упаковки для перевозки или распаковки телевизора. Соблюдайте осторожность при установке телевизора. Избегайте установки телевизора в местах, где он может подвергаться ударам, контактам с острыми предметами или упасть. Гарантия производителя не распространяется на повреждение панели по причине падения или удара.

## Обеспечение соответствующей вентиляции для телевизора

При установке телевизора соблюдайте требуемое расстояние между телевизором и другими объектами (например, стенами, стенками шкафов и т. д.) для обеспечения достаточной вентиляции. Оно должно составлять не менее 10 см. Несоблюдение правила обеспечения надлежащей вентиляции может привести к возгоранию или поломке устройства из-за перегрева.

- При установке телевизора на подставку или настенное крепление используйте только те детали, которые поставляются Samsung Electronics.
- При использовании деталей других производителей устройство может упасть и сломаться или нанести травму.

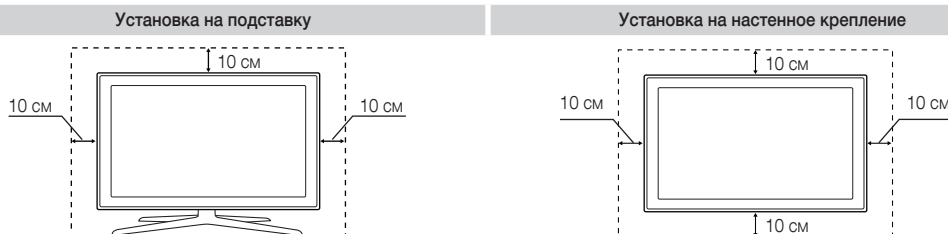

### ⚠ Другие предупреждения

- Реальный внешний вид телевизора может отличаться от его изображений в руководстве, поскольку зависит от модели.
- Соблюдайте осторожность, когда прикасаетесь к телевизору. Некоторые части могут нагреваться.



#### Правильная утилизация данного изделия (утилизация электрического и электронного оборудования)

**(действует во всех странах Европейского союза и других странах Европы, принявших систему разделения отходов)**

Подобная маркировка на устройстве, принадлежностях или в руководстве предупреждает, что по истечении срока службы устройство или электронные принадлежности (например, зарядное устройство, наушники, кабель USB) не следует выбрасывать вместе с другим бытовым мусором. Чтобы избежать вредного воздействия на окружающую среду или на здоровье человека от неконтролируемой утилизации отходов, следует отделять маркированные подобным образом устройства от другого мусора для соответствующей переработки и повторного использования в качестве сырья. За подробной информацией о месте и способе экологически безопасной утилизации бытовым потребителям следует обращаться к продавцу данного устройства или в органы местного самоуправления. Промышленным потребителям необходимо обратиться к поставщику, чтобы проверить сроки и условия договора купли-продажи. Подобные устройства и электронные принадлежности не следует утилизировать вместе с другими производственными отходами.



#### Правильная утилизация батарей данного устройства

**(действует во всех странах Европейского союза и других странах Европы, принявших систему отдельного возврата батарей)**

Подобная маркировка на батарее, руководстве или упаковке свидетельствует о том, что батареи данного устройства в конце срока его использования нельзя утилизировать с другими бытовыми отходами. Символы химических элементов Hg, Cd или Pb в маркировке указывают на то, что в батарее содержится ртуть, кадмий или свинец в концентрации, превышающей уровни, установленные директивой ЕС 2006/66. В случае нарушения требований по утилизации эти вещества могут нанести вред здоровью людей или окружающей среде. Для защиты природных ресурсов и в целях повторного использования материалов не выбрасывайте батареи с другими бытовыми отходами, а утилизируйте их в соответствии с правилами местной системы возврата батарей.

- Плата за обслуживание может взиматься в следующих случаях.
  - а. Если вы вызовете специалиста, и он не обнаружит неисправности устройства (это возможно, если вы не знакомы с настоящим руководством).
  - б. Если вы передадите устройство в ремонтный центр, и его специалисты не обнаружат неисправности устройства (это возможно, если вы не знакомы с настоящим руководством).
- Размер этой платы будет сообщен вам перед тем, как сотрудник компании выедет на место.

## Список функций

- **3D:** Благодаря этой удивительной функции можно просматривать трехмерное содержимое с помощью 3D-проигрывателей BD, 3D контента или телепередачи в формате 3D.
- **SMART HUB:** Обеспечивает доступ ко всему содержимому, которое хранится в одном месте
  - Эта функция помогает при выборе различного содержимого развлекательного характера
  - Обеспечивает управление средой развлекательных программ с помощью простого и понятного интерфейса пользователя
  - Предоставляет доступ к различным приложениям, состав которых каждый день расширяется
  - Позволяет настроить систему ТВ путем группировки и сортировки приложений по своему усмотрению
- **AllShare Play:** С помощью функции AllShare Play можно получить доступ, просмотреть или воспроизвести фотографии, видео или музыку с устройств USB, цифровых камер, сотовых телефонов и компьютеров. Беспроводной доступ к компьютерам, сотовым телефонам и другим совместимым устройствам можно получить с помощью беспроводной сети.
- **Anynet+ (HDMI-CEC):** позволяет с помощью пульта дистанционного управления для телевизора управлять всеми подключенными устройствами Samsung, поддерживающими функцию Anynet+.
- **e-Manual:** возможность чтения полного руководства на экране. (стр. 19)

## Принадлежности

- ✎ Убедитесь, что следующие принадлежности входят в комплект поставки телевизора. Если какой-либо элемент комплекта отсутствует, обратитесь к своему дилеру.
- ✎ Цвет и форма устройств могут различаться в зависимости от модели.
- ✎ Кабели, не входящие в комплект поставки, можно приобрести дополнительно.
- ✎ Открывая коробку, убедитесь, что все принадлежности на месте (некоторые из них могут быть скрыты под упаковочным материалом).

### ⚠ ВНИМАНИЕ! ВСТАВЬТЕ НАДЕЖНО, ЧТОБЫ ИСКЛЮЧИТЬ ВЕРОЯТНОСТЬ ОТСОЕДИНЕНИЯ

- Smart Touch Control и батареи (AA x 2)
- ИК-бластер и батареи (AA x 4)
- Пульт дистанционного управления и батареи (AAA x 2)
- Гарантийный талон (прилагается не во всех странах)/Инструкция по технике безопасности
- Кабель питания
- Чистящая салфетка
- Трехмерные очки Samsung 3D Active Glasses
- Руководство пользователя



Адаптер Scart



Адаптер карты CI Card



Ферритовый сердечник (2 шт.)

- ✎ Ферритовый сердечник для кабеля питания: ферритовые сердечники используются для защиты кабелей от помех. При подключении кабеля раскройте ферритовый сердечник и закрепите его вокруг кабеля вблизи разъема, как показано на рисунке.
  - **A** Максимальное расстояние между ферритовым сердечником и концом кабеля, подключенным к телевизору: 3/4 дюйма

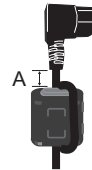

Кабель питания

- ✎ Ферритовый сердечник: ферритовые сердечники используются для защиты кабелей от помех. При подключении кабеля раскройте ферритовый сердечник и закрепите его вокруг кабеля вблизи разъема, как показано на рисунке.



Кабель локальной сети  
(приобретается отдельно)

### Беспроводная клавиатура (приобретается отдельно)

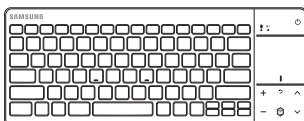

Беспроводная клавиатура

## Использование контроллера телевизора (клавиши панели)

Многофункциональная кнопка контроллера телевизора упрощает навигацию без пульта дистанционного управления.

- Некоторые функции, требующие ввода PIN-кода, могут быть недоступны.
- Цвет и форма устройства могут различаться в зависимости от модели.
- Для выхода из меню нажмите и удерживайте кнопку контроллера более 1 секунды.
- При выборе функции с помощью перемещения контроллера вверх/вниз/влево/вправо, не нажимайте на контроллер. Если сначала нажать на контроллер, перемещения вверх/вниз/влево/вправо работать не будут.

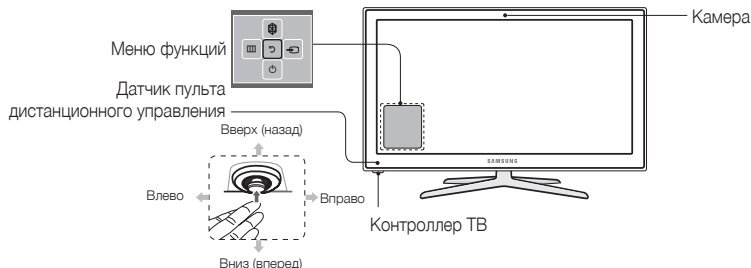

- Выполните эти инструкции, расположившись напротив экрана телевизора.
- Перед использованием камеры телевизора проверьте прикреплена ли пленка к ее задней стороне. После настройки угла камеры телевизора ее можно использовать. Если в использовании камеры телевизора нет необходимости, рекомендуется повернуть объектив камеры вверх. В этом случае функции, **Распознавание лиц** и **Управл. движениями** недоступны.

<b>Включить питание</b>	Включение телевизора нажатием кнопки контроллера, если телевизор находится в режиме ожидания.
<b>Настройка громкости</b>	Настройка громкости путем перемещения контроллера из стороны в сторону при включенном питании.
<b>Выбор канала</b>	Выбор канала путем перемещения контроллера вверх-вниз при включенном питании.
<b>Использование меню функций</b>	Для просмотра и использования меню функций нажмите и отпустите контроллер при включенном питании. Чтобы закрыть меню функций, еще раз нажмите и отпустите контроллер.
<b>Выбор МЕНЮ (III)</b>	При отображении на экране меню функций выберите <b>МЕНЮ (III)</b> , переместив контроллер влево. Появится экранное меню телевизора. Выберите параметр, переместив контроллер вправо. Чтобы выбрать дополнительные параметры, перемещайте контроллер вправо-влево или вверх-вниз. Чтобы изменить настройку параметра, выберите его и нажмите контроллер.
<b>Выбор SMART HUB (☺)</b>	При отображении на экране меню функций выберите <b>SMART HUB (☺)</b> , переместив контроллер вправо. Отобразится основной экран <b>SMART HUB</b> . Перемещая контроллер, выберите приложение и нажмите контроллер.
<b>Выбор Источник (⊕)</b>	При отображении на экране меню функций откройте список <b>Источник (⊕)</b> , сместив контроллер вправо. Появится экран "Источник". Чтобы выбрать <b>Источник</b> , перемещайте контроллер вверх-вниз. Выделив нужный источник, нажмите контроллер.
<b>Выключить питание (⏻)</b>	При отображении на экране меню функций выберите <b>Выключить питание (⏻)</b> , переместив контроллер вниз, затем нажмите его.

- Чтобы закрыть экран **Меню**, **Smart Hub** или **Источник**, нажмите и удерживайте контроллер более 1 секунды.

### Режим ожидания

Телевизор переходит в режим ожидания при выключении и продолжает потреблять небольшое количество электроэнергии. Для безопасности и снижения потребления электроэнергии не оставляйте телевизор в режиме ожидания надолго (например, уезжая в отпуск). Рекомендуется отключать кабель питания от сети.

## Подключение к антенне

- Подключать кабель питания к сетевой розетке следует только тогда, когда будут выполнены все остальные подключения.
- При подключении телевизора к приставке кабельного или спутникового ТВ через HDMI, компонентный или композитный выходы, не нужно подключать разъем ANT IN к антенне или кабельному соединению.
- Работа мобильных и портативных радиоустройств или любительских радиостанций и радиоприемников, работающих в диапазоне АМ в непосредственной близости от телевизора, может привести к неисправности телевизора.
- Соблюдайте осторожность, переставляя или поворачивая телевизор с подсоединенным к нему антенным кабелем. В противном случае можно отломить антенный разъем.

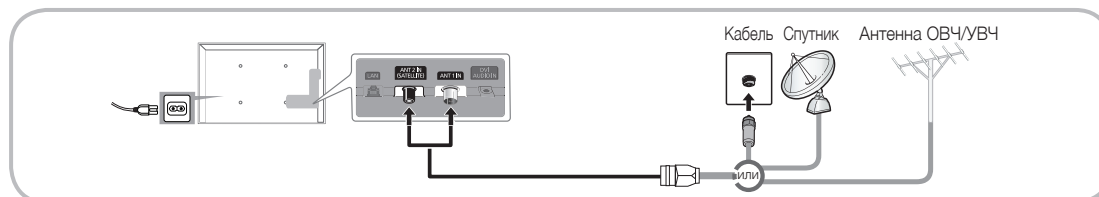

Для получения дополнительной информации об интеллектуальном пульте дистанционного управления см. раздел “Использование интеллектуального пульта дистанционного управления” руководства e-Manual.

### Smart Touch Control



### Установка батарей

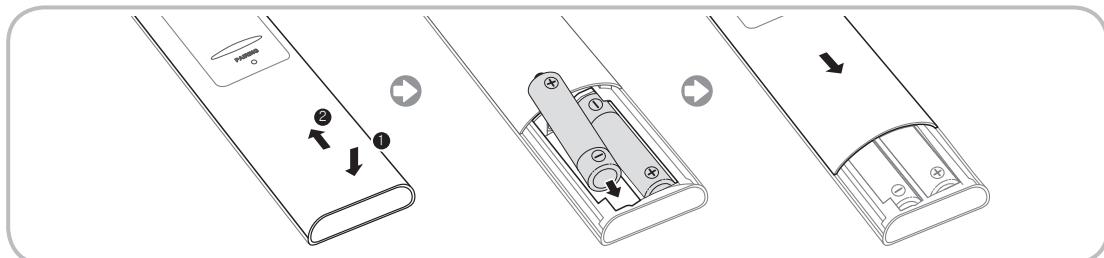

1. Двумя большими пальцами нажмите на нижнюю часть задней стенки пульта дистанционного управления и потяните крышку батарейного отсека в направлении, указанном стрелкой.
2. Вставьте 2 батареи размера AA в отсек для батарей.
3. Чтобы закрыть крышку батарейного отсека, задвиньте ее в направлении стрелки.

## ИК-бластер

Для управления внешними устройствами, подключенными к телевизору, настройте параметры универсального пульта дистанционного управления. При регулировке внешнего устройства с помощью пульта Smart Touch Control ИК-бластер посылает инфракрасный сигнал на внешнее устройство.



### Установка батарей

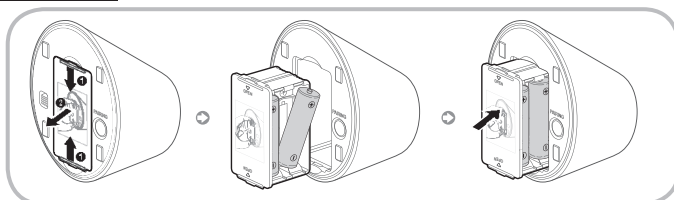

1. Удерживая держатель батареи с двух сторон, потяните его.
2. Вставьте 4 батареи размера AA в отсек для батарей.
3. Установите его на место.

## Первоначальное сопряжение

При подключении ИК-бластера к телевизору можно управлять подключенными к телевизору внешними устройствами с помощью интеллектуального пульта дистанционного управления.

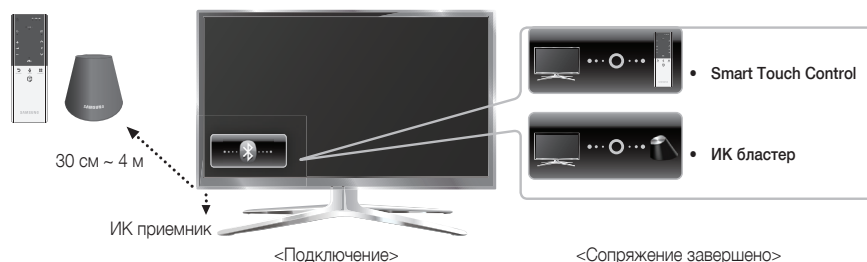

### Smart Touch Control

После загрузки функции исходной настройки на телевизоре следует подключить интеллектуальный пульт дистанционного управления к телевизору.

1. Включите телевизор, нажав кнопку на пульте дистанционного управления.
  2. В левой нижней части экрана телевизора появятся значки подключения, и телевизор автоматически подключится к пульту Smart Touch Control.
- Для повторного процесса сопряжения нажмите кнопку сброса в центре крышки задней панели, используя для этого шпильку или кончик канцелярской скрепки. Smart Touch Control активируется.

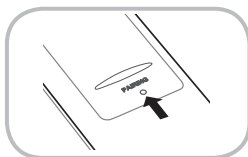

- Кнопка сброса сопряжения PAIRING на пульте Smart Touch Control

### ИК-бластер

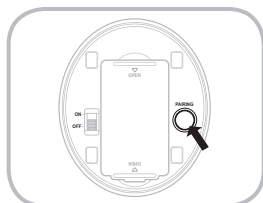



1. Включите питание ИК-бластера. Когда индикатор замигает, необходимо подключить ИК-бластер к телевизору.
  2. Направьте ИК-бластер на ИК-приемник телевизора и кратковременно нажмите один раз кнопку PAIRING в нижней части ИК-бластера.
  3. В левой верхней части экрана телевизора появятся значки подключения, и телевизор автоматически подключится к ИК-бластеру.
- В случае сбоя соединения выключите и снова включите ИК-бластер, повторите процедуру, начиная с шага 2.





## Калибровка сенсорной панели

Для калибровки сенсорной панели на интеллектуальном пульте дистанционного управления выполните следующие действия.

1. Нажмите и удерживайте кнопку **NUMBER** в течение 3 секунд. Начнется калибровка.
  2. По окончании калибровки все индикаторы в верхней части интеллектуального пульта дистанционного управления дважды одновременно мигнут.
-  Во время калибровки не касайтесь сенсорной панели.
-  При снижении точности сенсорной панели выполните повторную калибровку, повторив шаги 1 и 2.

## Использование сенсорной панели

Для отображения экрана быстрого доступа к функциям в нижней части экрана телевизора, нажмите кнопку  в нижней части сенсорной панели. Список содержит параметры **Меню**, **Источник**, **Спис. кан.**, **3D**, **AllShare Play**, **Поддержка** и другие функции.

Чтобы отобразить в верхней части экрана меню с функциями управления цветом и воспроизведением, нажмите кнопку    в верхней части сенсорной панели.

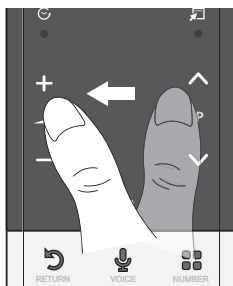

**Перемещение выделения:** поместите палец на сенсорную панель и проведите им от одного края панели к противоположному краю сверху вниз или снизу вверх.

 Для непрерывного перемещения выделения проводите пальцем по сенсорной панели справа налево, слева направо, сверху вниз или снизу вверх.

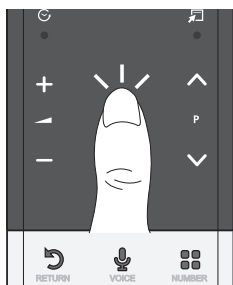

**Выбор элемента:** нажмите на сенсорную панель.

## Использование режима прокрутки

Если во время использования функций **Smart Hub**, **Веб-браузер** и **AllShare Play** нажать сенсорную панель, она переключится в режим прокрутки.

В режиме прокрутки проведите пальцем по сенсорной панели от одного ее края к другому, при этом элементы на странице окажутся выделенными.

 Для возврата в обычный режим снова нажмите сенсорную панель или нажмите кнопку **RETURN** на пульте Smart Touch Control.

## Ввод номера канала с помощью интеллектуального пульта дистанционного управления

1. Во время просмотра телепередачи нажмите кнопку **NUMBER** на интеллектуальном пульте дистанционного управления. На экране телевизора отобразится экран с номерными кнопками.
2. С помощью сенсорной панели выделите число и нажмите на сенсорной панели. На экране телевизора отобразится список каналов, номера которых начинаются с выбранного числа.
3. С помощью сенсорной панели выделите нужный канал в списке и нажмите на сенсорной панели.

 Изменить канал также можно, коснувшись верхнего или нижнего значка канала на сенсорной панели. Если коснуться сенсорной панели сразу после этого, на экране телевизора отобразится список сохраненных в памяти каналов. Выберите канал, проведя пальцем вверх или вниз и нажав на сенсорную панель.

## Отображение меню "Сервис"

Нажмите кнопку  в правой части сенсорной панели.



## Отображение журнала просматриваемых ранее каналов

Нажмите кнопку  в левой части сенсорной панели.



## Настройка универсального пульта дистанционного управления

Позволяет управлять приставкой, проигрывателем BD или одновременно обоими устройствами, подключенными к телевизору, с помощью пульта Smart Touch Control. После подключения устройства к телевизору на пульте Smart Touch Control можно использовать кнопки навигации, числовые и другие кнопки, необходимые для управления устройством. Для подключения внешнего устройства с помощью интеллектуального пульта дистанционного управления выполните следующие действия.

1. При первом подключении устройства IR Blaster выберите **Да** во всплывающем окне, чтобы выполнить настройку пульта Smart Touch Control и устройства IR Blaster.
2. Если снова потребуется настроить пульт Smart Touch Control и устройство IR Blaster, нажмите  на пульте Smart Touch Control. Выберите **Настройка унив. пульта ДУ** .
3. Выберите **Настройка устр. для управления** и нажмите на сенсорную панель.
4. Выберите нужный тип устройства, который необходимо подключить и нажмите на сенсорную панель.
5. Выберите порт, через который подключено внешнее устройство, и нажмите на сенсорную панель. Убедитесь, что выбранное устройство включено. Если оно выключено, включите питание и нажмите **Обновить**.
6. Выберите **Поиск марок** устройства для использования и нажмите на сенсорную панель. Введите название изготовителя / оператора при помощи клавиатуры пульта ДУ и нажмите на сенсорную панель. Закончив поиск, выберите название изготовителя / оператора.
7. Выберите **Поиск модели** и нажмите на сенсорную панель. Введите название модели при помощи клавиатуры пульта ДУ и нажмите на сенсорную панель. Закончив поиск, выберите название модели и нажмите на сенсорную панель. Если поиск модели не работает должным образом, выполните поиск по части названия модели или используйте **Поиск** рекомендованного набора кодов.
8. Выберите **Загрузка** и нажмите на сенсорную панель. Загрузите данные конфигурации для ресивера Smart аналогичным образом.
9. После завершения всех настроек, выберите кнопку "Завершить" и нажмите на сенсорную панель.

## Поиск рекомендуемого кода модели.

1. При поиске кода названия модели в настройках пульта ДУ выберите **Рекомендация** и нажмите на сенсорную панель.
2. Выберите **Загрузка**, чтобы загрузить рекомендуемый код модели.
3. Направьте сенсорный пульт ДУ Smart в сторону ИК-датчика телевизора и нажмите на сенсорную панель, чтобы проверить работу устройства.
4. Выберите рабочее состояние в зависимости от того, работает устройство или нет, и нажмите на сенсорную панель.
5. Если загруженный рекомендуемый код модели не работает, повторите действия, начиная с шага 3.

## Обзор пульта дистанционного управления

Это специальный пульт дистанционного управления для людей с плохим зрением. На кнопках питания, переключения каналов и настройки громкости имеются точки Брайля.

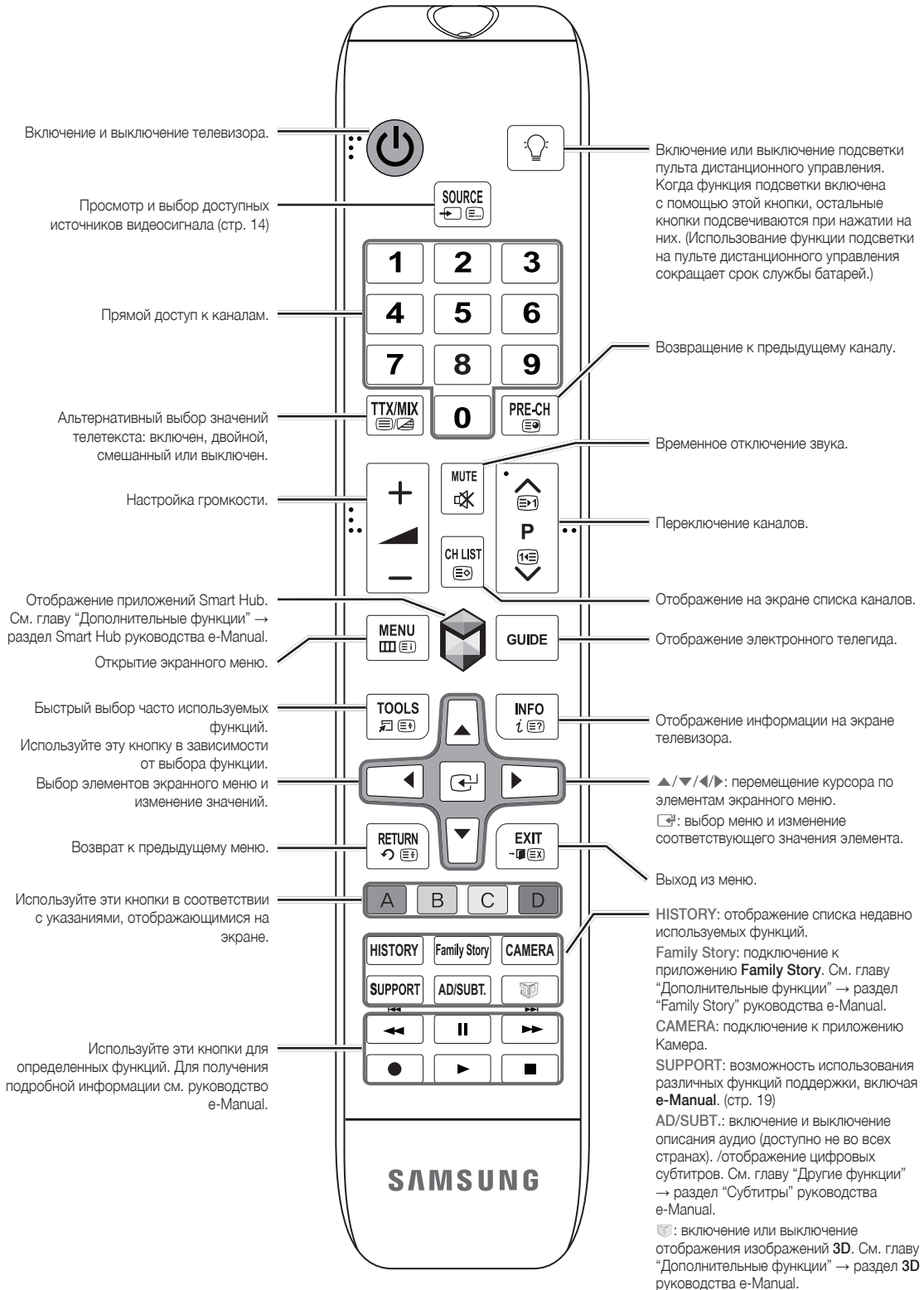

## Установка батарей (размер батарей: AAA)

Убедитесь, что полюса батарей соответствуют полюсам на рисунке внутри отделения.

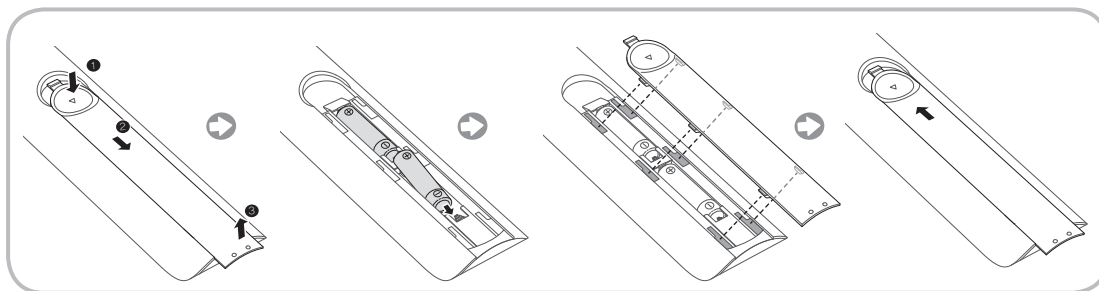

### ПРИМЕЧАНИЕ

- При установке батарей убедитесь, что полюса батарей (+/-) соответствуют полюсам на рисунке внутри отделения.
- Используйте пульт дистанционного управления на расстоянии не более 7 метров от телевизора.
- На работу пульта дистанционного управления может влиять яркий свет. Старайтесь не включать рядом с телевизором люминесцентные или неоновые лампы.
- Цвет и форма могут различаться в зависимости от модели.

## Настройка (начальная настройка)

При первом включении телевизора на экране последовательно отображаются инструкции и экраны с настройками основных параметров. Для запуска функции **Настройка** нажмите кнопку на пульте дистанционного управления.

**Настройка** доступна, если в качестве источника входных сигналов выбран телевизор. См. раздел “Смена источника входных сигналов” (стр. 14).

Чтобы вернуться к предыдущему шагу функции **Настройка**, выберите **Предыдущ.**

Перед началом убедитесь в том, что телевизор подключен к антенне или кабелю, а также в том, что телевизор подключен к сети (стр. 5).

Для запуска функции **Настройка** выберите **Пуск**.

<b>1</b>	<b>Язык меню:</b> Выберите язык.	С помощью пульта дистанционного управления выберите язык меню, затем выберите <b>Далее</b> . Со следующего шага на экране телевизора меню будут отображаться на выбранном языке.
<b>2</b>	<b>Режим использ.:</b> выбор режима “Домашний”.	С помощью пульта дистанционного управления выберите <b>Домашний</b> , затем выберите <b>Далее</b> . <b>Демонстрация</b> предназначен только для точек розничной торговли.
<b>3</b>	<b>Настройки сети:</b> настройка параметров сети. Чтобы выполнить подключение позднее, выберите <b>Пропуск</b> .	Чтобы настроить подключение к сети, выберите <b>Пуск</b> , используя кнопки пульта дистанционного управления. Если данные о настройке сети неизвестны или если вы хотите выполнить настройку позднее, выберите <b>Пропуск</b> . Для получения более подробной информации см. требования и инструкции раздела “Настройка проводной или беспроводной сети” руководства e-Manual, а также раздел “Подключение к сети” данного руководства (стр. 19). Настроить сетевое подключение можно позднее с помощью меню <b>Сеть</b> .
<b>4</b>	<b>Обновление ПО:</b> обновление программного обеспечения до последней версии. Чтобы выполнить обновление позднее, выберите <b>Пропуск</b> .	Чтобы обновить программное обеспечение телевизора, выберите <b>Далее</b> . Если потребуется обновление программного обеспечения телевизора, оно будет выполнено автоматически. Если обновление требуется выполнить позднее, выберите <b>Пропуск</b> . Для получения дополнительной информации см. раздел <b>Обновление ПО</b> (функции “Предпочтение” → меню “Поддержка”) в руководстве e-Manual. Для этого может потребоваться некоторое время, продолжительность которого зависит от состояния сети.

5	<b>Выбор страны.</b> (зависит от страны)	Выберите подходящую страну. ✎ После выбора страны в меню "Страна" на некоторых моделях может отображаться дополнительный параметр для настройки PIN-кода.
6	<b>Автонастройка (1):</b> выбор способа просмотра телевизора.	Давайте найдём и сохраним каналы на Вашем телевизоре. Вы нуждаетесь в поиске каналов? • <b>Да, я нуждаюсь.:</b> Все доступные каналы будут найдены и сохранены в Вашем телевизоре. • <b>Нет, я не нуждаюсь.:</b> Мой внешний приёмник обеспечивает приём всех доступных каналов, поэтому я не нуждаюсь в поиске каналов.
7	<b>Автонастройка (2):</b> выбор параметров поиска и <b>Выбор региона</b> (в зависимости от страны)	Выберите источник канала для сохранения в памяти. Если в качестве источника антенны выбрать <b>Кабель</b> , появится возможность присвоения каналам номеров (частот). Для получения дополнительной информации см. раздел <b>Автонастройка</b> (меню "Канал" → "Сохранение каналов в памяти") в руководстве e-Manual. ✎ Если сначала выбран параметр <b>Антенна</b> или <b>Кабель</b> : после сохранения всех каналов <b>Антенна</b> или <b>Кабель</b> отобразится экран сохранения каналов <b>Спутник</b> . ✎ Если сначала выбран параметр <b>Спутник</b> : после сохранения всех каналов <b>Спутник</b> отобразится экран сохранения каналов <b>Антенна</b> или <b>Кабель</b> . ✎ Чтобы прервать процесс сохранения в памяти, можно в любой момент выбрать <b>Стоп</b> .
8	<b>Часы:</b> настройка параметра "Режим часов".	• <b>Авто:</b> автоматическая установка текущего времени. • <b>Ручной:</b> установка текущей даты и времени вручную.
9	<b>Часовой пояс</b> (зависит от страны): установка часового пояса.	Этот шаг доступен, если для режима часов установлено значение <b>Авто</b> . • <b>Авто:</b> автоматическая установка часового пояса. • <b>Ручной:</b> установка часового пояса вручную. ✎ Если был выбран параметр <b>Ручной</b> , можно установить для параметра "Летнее время" значение <b>Вкл.</b> или <b>Выкл.</b> . (зависит от страны)
10	<b>Голос. упр. и упр. движениями:</b> настройка функции "Управление голосом и жестами".	✎ Функцию <b>Голос. упр. и упр. движениями</b> можно <b>Вкл.</b> или <b>Выкл.</b> . Выберите <b>Вкл.</b> или <b>Выкл.</b> , затем нажмите <b>Далее</b> . Для получения более подробной информации см. раздел "SMART Interaction" (стр.14).
11	<b>Настройка завершена</b>	Выберите <b>Закреть</b> для завершения. ✎ Отобразятся настроенные параметры.

### Сброс настроек данной функции

Меню → Система → Настройка

Выберите **Система – Настройка** (исходная настройка). Введите 4-значный PIN-код. По умолчанию используется PIN-код "0-0-0-0". Если потребуется изменить PIN-код, используйте функцию **Изменение PIN**.

Установку параметра **Настройка (Меню → Система)** придется повторить дома, даже если она уже была выполнена в магазине.

✎ Если вы забыли PIN-код, в режиме ожидания нажмите кнопки пульта дистанционного управления в следующей последовательности, чтобы восстановить значение по умолчанию "0-0-0-0": MUTE → 8 → 2 → 4 → POWER (включение питания).

## Подключение

Дополнительную информацию см. в разделе **Подключение телевизора** руководства e-Manual.

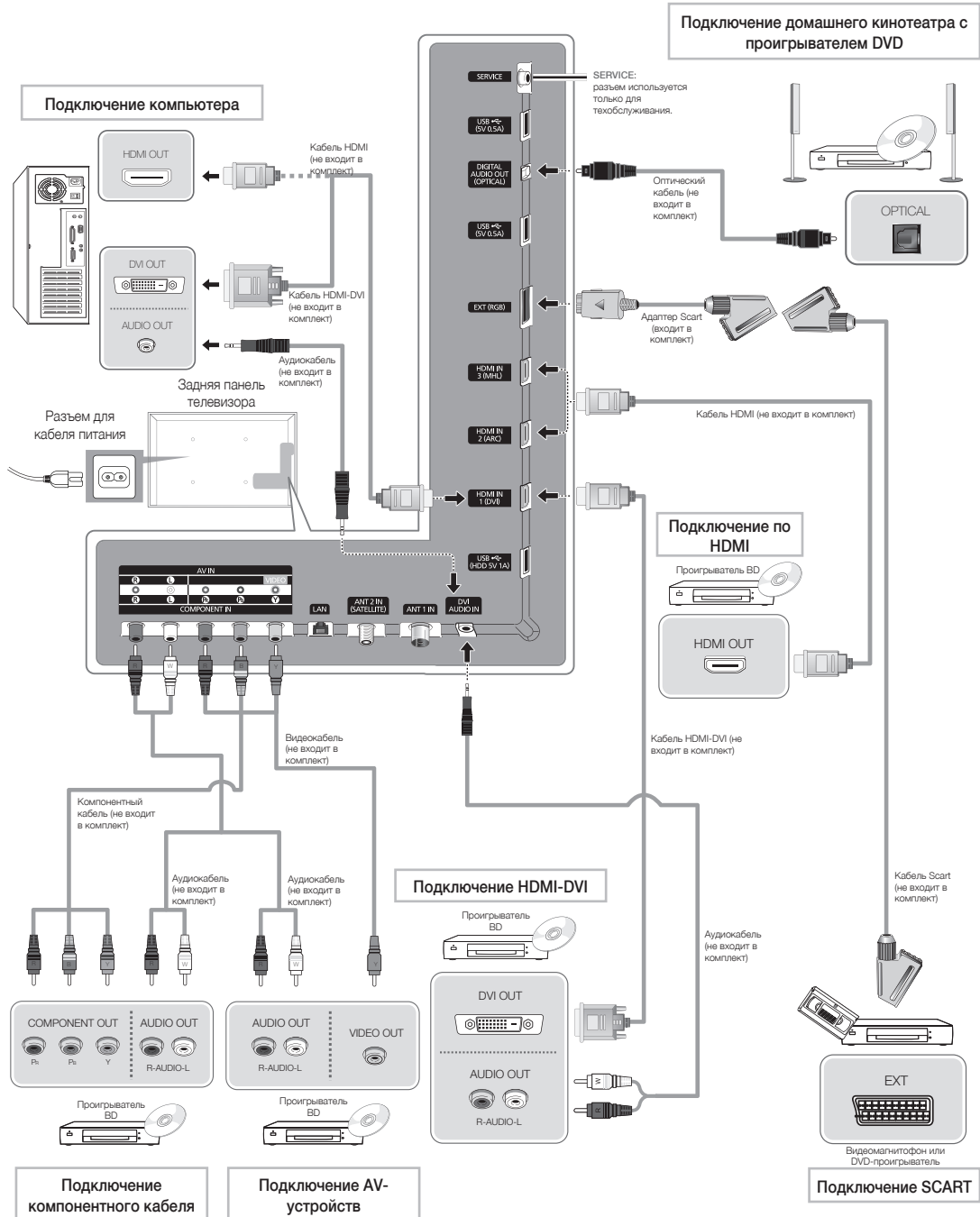

Для обеспечения высококачественного кабельного соединения с данным устройством следует использовать кабели, максимальная толщина которых не превышает указанные ниже значения.

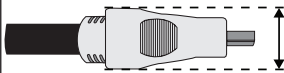

- Максимальная толщина – 14 мм (0,55 дюйма)

## Источник

 → **Источник**



Когда во время просмотра телевизора вы захотите посмотреть фильм с проигрывателя дисков DVD или Blu-ray или захотите переключиться на приемник кабельного или спутникового телевидения, вам потребуется изменить источник сигналов.

■ **ТВ / Внешний / HDMI 1/DVI / HDMI 2 / HDMI 3 / AV / Компонент**

1. Нажмите кнопку  на пульте дистанционного управления. Появится экран **Smart Hub**.

2. Выберите **Источник**. Появится экран **Источник**.

3. Выберите требуемый внешний источник входного сигнала.

 Экран **Источник** можно также открыть, нажав кнопку **Источник**  на стандартном пульте дистанционного управления или выбрав **Источник** с помощью интеллектуального пульта дистанционного управления (см. стр. 6).

 Можно выбрать только внешние устройства, подключенные к телевизору. В отображающемся списке **Источник** подключенные источники входных сигналов будут выделены.

### Правила использования параметра Редактир. назв.

**Редактир. назв.** позволяет соотнести название устройства с источником входных сигналов. Чтобы получить доступ к параметру **Редактир. назв.**, откройте меню **Сервис**, когда отобразится список **Источник**. Следующие варианты выбора отображаются в разделе **Редактир. назв.**:

■ **VCR / DVD / Кабельн. прист. / Спутн. прист. / PVR / AV ресивер / Игра / Камера / ПК / DVI PC / Устройства DVI / TB / IP TB / Blu-ray / HD DVD / DMA:** выберите входное гнездо, затем в отображенном списке выберите имя устройства, подключенного к этому гнезду. Например, если проигрыватель **Blu-ray** подключен к гнезду HDMI IN 2, выберите в качестве входного сигнала Blu-ray.

 Если подключение компьютера к порту HDMI IN 1 (DVI) выполняется с помощью кабеля HDMI, установите для входа HDMI1 /DVI имя ПК в разделе **Редактир. назв.**.

 Если подключение компьютера к порту HDMI IN 1 (DVI) выполняется с помощью кабеля HDMI-DVI, установите для входа HDMI1/DVI имя DVI PC в разделе **Редактир. назв.**.



 Если подключение устройства AV к порту HDMI IN 1 (DVI) выполняется с помощью кабеля HDMI-DVI, установите для входа HDMI1/DVI имя Устройства DVI в разделе **Редактир. назв.**.

### Сведения

Просмотр подробной информации о выбранном внешнем устройстве.

### Обновить

Если внешние устройства не отображаются в списке **Источник**, откройте меню **Сервис**, затем выберите **Обновить**. В списке отобразятся все подключенные устройства.

 Можно также обновить список **Источник**, выбрав  с помощью пульта дистанционного управления.

Благодаря этой функции можно получить доступ к параметрам и функциям меню и управлять ими с помощью голоса, жестов или распознавания лица пользователя.

### ЗАЯВЛЕНИЕ ОБ ОГРАНИЧЕНИИ ОТВЕТСТВЕННОСТИ В ИНФОРМАЦИОННОЙ БРОШЮРЕ

#### • Вход с помощью функции “Распознавание лиц”

Чтобы использовать функцию “Распознавание лиц”, в телевизоре будет сохранен эскиз изображения лица для выполнения входа.

Вход в службу Smart Hub с помощью функции “Распознавание лиц” может оказаться менее безопасным, чем при входе с помощью идентификатора или пароля.

#### • Использование ТВ-камеры

Перед использованием ТВ-камеры необходимо понять, что при некоторых обстоятельствах и определенных условиях неправильное использование ТВ-камеры может привести к юридической ответственности. При использовании ТВ-камеры вы даете согласие не использовать ее (i) в местах, где использование камеры запрещено (например, ванная комната, раздевалка), (ii) если это приведет к нарушению конфиденциальности или (iii) нарушению любого применяемого закона, нормативного требования или соглашения.

## Голосовое управление

Меню → Система → Голос. упр. и упр. движениями → Голосовое управление



Включение или отключение функции распознавания голоса. Благодаря этой функции можно получить доступ к параметрам и функциям меню и управлять ими с помощью голоса.



 Для использования функции **Голосовое управление** необходимо произносить слова и фразы четко и правильно на языке, выбранном в разделе **Язык**.

 Окружающий шум может нарушить работу функции **Голосовое управление**.

Телевизор может воспринимать голосовые команды двумя способами.

- Использование микрофона телевизора. (распознавание на расстоянии)
- Использование кнопки **VOICE**  на пульте дистанционного управления. (распознавание в непосредственной близости)



 При использовании микрофона телевизора слова могут не распознаваться из-за окружающего шума. В этом случае нажмите кнопку **VOICE**  на пульте дистанционного управления. Телевизор лучше выполнит распознавание голосовой команды.

 Кнопка **VOICE**  на пульте дистанционного управления всегда включена. Если необходимо использовать микрофон телевизора, включите **Голосовое управление (Система → Голос. упр. и упр. движениями → Голосовое управление)**.

 Если параметр или функция меню не поддерживается функцией **Голосовое управление**, используйте функцию **Управл. движениями**. Для использования функции жестов протяните руку в направлении камеры и помашите ею три-четыре раза из стороны в сторону.

#### ■ Голосовое управление

Включение или отключение функции **Голосовое управление**.

 Кнопка **VOICE**  на пульте дистанционного управления всегда включена.

#### ■ Язык

Выбор языка распознавания, который необходимо использовать.

## ■ Слова вызова

Можно выбрать **Слова вызова** для выполнения функции **Голосовое управление**. Кроме того, можно включить телевизор с использованием параметра **Слова вызова**, если для функции **Голосовое управление** установить значение **Вкл.**

Если для функции **Слова вызова** установлено значение **Hi TV (Привет, ТВ)**, произнесите **Привет ТВ. Включись**.

## ■ Размер панели голос. команд

Задайте для режима **Размер панели голос. команд** значение **Минимальная** или **Полная**. Функция **Минимальная** отображает минимальное количество слов и фраз, которые можно использовать. Функция **Полная** отображает все слова и фразы.

## ■ Проверка среды управления голосом

Можно проверить уровень шума в микрофоне телевизора.

- **Проверка шума:** во время этого теста проверяется уровень шума в микрофоне телевизора. Выберите **Далее** с помощью пульта дистанционного управления. Начнется тест, выполнение которого займет несколько секунд. Не следует шуметь во время теста.
- **Проверка микрофона и динамика:** во время этого теста проверяется уровень шума в микрофоне телевизора и громкоговорителе. Выберите **Пуск** с помощью пульта дистанционного управления. Начнется тест, выполнение которого займет несколько секунд. Не следует шуметь во время теста.
  - 📎 Доступно, только если для параметра **Выбрать громкогов.** установлено значение **Громкогов. ТВ**.
- **Проверка управления голосом:** во время этого теста проверяется уровень громкости и качество звучания голоса при использовании **Голосовое управление**. Выберите **Пуск** с помощью пульта дистанционного управления. Тест будет запущен. Для выполнения этого теста произнесите фразу как можно громче и четче.
  - 📎 Если тест не завершен, выберите **Повторная проверка**, а затем снова произнесите фразу как можно громче и четче.

## Для использования функции Голосовое управление выполните следующие действия.

- 📎 Если для функции **Включение ТВ** установлено значение **Вкл.**, телевизор может быть включен под влиянием окружающей среды.
- 1. Произнесите **Слово вызова**, которое было выбрано, в микрофон, встроенный в телевизор, или нажмите и удерживайте кнопку **VOICE** на пульте дистанционного управления. На экране телевизора отобразится **Проверка среды управления голосом**.
  - 📎 При использовании функции **Голосовое управление** для параметра "Громкость" будет автоматически установлено значение "5".
- 2. Произнесите слово или фразу, указанную в **Проверка среды управления голосом**. При использовании кнопки **VOICE** на пульте дистанционного управления отпустите кнопку.
  - 📎 Произнесите слово или фразу четко и правильно на языке, выбранном в разделе **Язык**.
- 3. Подождите, пока распознавание не будет завершено, затем произнесите следующую команду.
  - 📎 Чтобы выйти из режима **Голосовое управление**, произнесите **Слово вызова** или "Отмена" в микрофон телевизора или нажмите кнопку **VOICE** на пульте дистанционного управления.

## Режим ввода текста с помощью голоса

1. Произнесите "Найти все" в режиме **Голосовое управление**.
  - 📎 При использовании экранной клавиатуры **QWERTY** можно использовать режим ввода текста с помощью голоса. Произнесите слово **Слово вызова**, которое было выбрано, в микрофон, встроенный в телевизор, или нажмите и удерживайте кнопку **VOICE** на пульте дистанционного управления.
2. Произнесите слово или фразу, которую необходимо найти.
3. Будет выполнена указанная функция

## Управление жестами

**Меню** → **Система** → **Унив. пульт ДУ** → **Управление жестами**

Включение или отключение функции **Управление жестами**. Позволяет управлять телевизором, перемещая курсор по экрану с помощью определенных жестов.

📎 Некоторые приложения могут не поддерживать функцию **Управление жестами**.

### ■ Управление жестами

Включение или отключение функции **Управление жестами**.

### ■ Размер панели упр. жестами

Задайте для режима **Размер панели упр. жестами** значение **Минимальная** или **Полная**.

### ■ Проверка среды управления жестами

Можно проверить яркость освещения комнаты и угол обзора камеры.

- **Проверка яркости:** во время данного теста проверяется, достаточно ли ярко освещена комната для соответствующей работы функции **Управление жестами**. Выберите **Пуск** с помощью пульта дистанционного управления. Начнется тест, выполнение которого займет несколько секунд.
- **Проверка угла поворота камеры:** запуск **Проверка угла поворота камеры**. Выберите **Пуск** с помощью пульта дистанционного управления. Настройте прямоугольник на экране камеры так, чтобы объект находился в центре, с помощью изменения угла обзора камеры или перемещения камеры. Если объект расположен неверно, тест может выполняться неправильно. По завершении настройки протяните руку в направлении камеры и помашите ею три-четыре раза из стороны в сторону.

## Для использования функции Управление жестами выполните следующие действия.

1. Для использования функции **Управление жестами** протяните руку в направлении камеры и помашите ею три-четыре раза из стороны в сторону. На телевизоре запускается функция **Управление жестами**, а затем в нижней части экрана отображается **Размер панели упр. жестами**.
2. Управляйте телевизором с помощью движений рук.
  - 📎 Обратите внимание, что функция **Управление жестами** отключится, если движения рук находятся вне диапазона видимости камеры.
  - 📎 При использовании **Управление жестами**, если применяется другое устройство (например, пульт дистанционного управления, клавиатура и т.д.), функция **Управление жестами** отключится.

## Управление телевизором с помощью движений рук

- **Доступ к функции "Управление жестами"**
  - **Действие:** протяните руку в направлении камеры и помашите ею три-четыре раза из стороны в сторону.
- **Направление**

Перемещение курсора в необходимое положение.

  - **Действие:** протяните руку и переместите курсор в необходимое положение.
- **Захват**

Выбор элемента или выполнение команды, выбранной с помощью курсора или выделения.

  - **Действие:** сожмите кулак.



## ■ Поворот против часовой стрелки

Возврат к предыдущему меню.

- **Действие:** протяните руку и поверните против часовой стрелки.

## ■ Управление каналами/регулировка громкости

Изменение канала или регулировка громкости.

- ✎ Если при просмотре канала используется функция **Управл. движениями**, появится экран управления каналами/регулировки громкости.
- **Действие:** используйте действие **Наведение** для перемещения курсора на контроллер каналов или громкости, затем используйте действие **Захват** для настройки канала или громкости.
- ✎ Однократное использование действия **Захват** означает нажатие кнопки на пульте дистанционного управления. Длительное использование действия **Захват** означает нажатие и удерживание кнопки на пульте дистанционного управления.

## ■ Прокрутка страниц

Прокрутка страниц в необходимом направлении.

Предположим, что нужно выполнить прокрутку вниз.

- ✎ Некоторые приложения могут не поддерживать данную функцию.
- 1. Переместите курсор в нижнюю часть экрана (область прокрутки страниц) с помощью действия **Наведение**.
- 2. Переместите курсор в центр экрана с помощью действия **Наведение**.
- 3. Будет выполнен переход на 1 страницу.

## Распознавание лиц

☰ → **Сервис** → **Настройки** → **Дисп. уч. записей** →

### Распознавание лиц

Включение или отключение функции распознавания лица. Позволяет выполнить регистрацию лица для учетной записи Samsung. Можно также войти в учетную запись Samsung с помощью функции **Распознавание лиц** без ввода идентификатора или пароля учетной записи.

- ✎ Лицо можно зарегистрировать только для одной учетной записи.

### Чтобы зарегистрировать лицо для учетной записи Samsung, выполните следующие действия.

- ✎ Чтобы использовать эту функцию, следует выполнить вход в **Smart Hub**. При отсутствии учетной записи **Уч. зап. Samsung** необходимо создать ее перед использованием этой функции. Информацию о создании учетной записи **Уч. зап. Samsung** см. в разделе "Создание учетной записи" ("Дополнительные функции" > Smart Hub) в руководстве e-Manual.
- 1. На экране **Smart Hub** откройте меню **Сервис** с помощью пульта дистанционного управления, а затем выберите **Настройки**.
- 2. Выберите **Дисп. уч. записей**. Появится экран **Дисп. уч. записей**.
- 3. Выберите **Распознавание лиц**. Появится экран **Распознавание лиц**.
- 4. Сядьте так, чтобы лицо было напротив квадрата, расположенного в центре экрана, и подождите, пока цвет квадрата не изменится с красного на зеленый.
- ✎ Если **Распознавание лиц** не удастся выполнить, выберите **Повторить** и повторите попытку.
- 5. После выполнения этих действий лицо будет зарегистрировано в учетной записи Samsung. Появится окно продолжения регистрации службы.
- ✎ Чтобы закрыть окно, выберите **ОК**. Можно зарегистрировать службы позже с помощью **Связать с другими уч. зап.** в меню **Smart Hub** (**Сервис** → **Настройка** → **Дисп. уч. записей** → **Связать с другими уч. зап.**).

### Чтобы войти в учетную запись Samsung с помощью функции

#### Распознавание лиц, выполните следующие действия.

Если используется функция **Распознавание лиц** для входа в учетную запись **Smart Hub**, это может оказаться менее безопасным, чем при входе путем ввода пароля.

1. На экране **Smart Hub** выберите **А** с помощью пульта дистанционного управления. Появится экран **Уч. зап. Samsung**.
2. Выберите **Режим распознавания лиц**. Появится экран **Распознавание лиц**.
  - ✎ Для возврата к экрану **Уч. зап. Samsung** выберите **Режим пароля**.
3. Телевизор выполнит **Распознавание лиц**. Сядьте напротив экрана телевизора. Телевизор выполнит распознавание лица автоматически.
  - ✎ Зеленый квадрат означает зарегистрированное лицо. Красный квадрат означает незарегистрированное лицо.
  - ✎ Если не удастся выполнить распознавание лица, повторите попытку.
4. Будет выполнен автоматический вход в учетную запись Samsung.
  - ✎ При распознавании двух или более зарегистрированных лиц отобразится список учетных записей Samsung. Выберите учетную запись для входа.
  - ✎ Если лицо не зарегистрировано, можно зарегистрировать его для учетной записи Samsung. Выполните шаги 4 и 5 процедуры "Чтобы зарегистрировать лицо для учетной записи Samsung, выполните следующие действия", указанные выше.
  - ✎ При отсутствии учетной записи можно создать ее. Более подробную информацию см. в разделе "Создание учетной записи" ("Дополнительные функции" > Smart Hub) в руководстве e-Manual.

## Подключение к разъему COMMON INTERFACE (разъем для карты ТВ)

### Подсоединение адаптера карты CI Card

Подсоедините адаптер, как показано на рисунке ниже.

Для подключения адаптера карты CI CARD выполните следующие действия.

1. Рекомендуется подсоединять адаптер до установки настенного крепления или карты CI или CI+ CARD.
  - 1. Вставьте адаптер карты CI CARD в два отверстия на устройстве ①.
  - 2. Найдите два отверстия на задней панели телевизора. Эти два отверстия находятся рядом с портом COMMON INTERFACE.
2. Подключите адаптер карты CI CARD к порту COMMON INTERFACE на устройстве ②.
3. Вставьте карту CI или CI+ CARD.

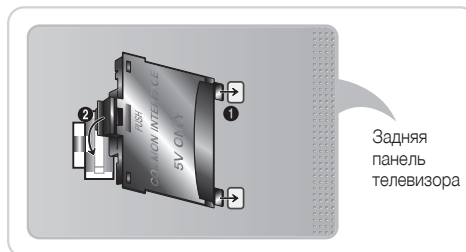

Для установки адаптера карты CI Card удалите защитную наклейку с телевизора.



Рекомендуется вставить карту CI Card до того, как телевизор будет установлен на настенное крепление. После установки вставить карту будет трудно. Вставьте карту после подключения адаптера карты CI Card к телевизору. Если карта вставлена до подключения модуля, подключить его будет трудно.

### Использование карты CI CARD или CI+ CARD

Для просмотра платных каналов необходимо установить карту CI CARD или CI+ CARD.

- Если этого не сделать, отобразится сообщение "Недопустимый сигнал".
- Через 2-3 минуты после установки на экране отобразится информация о согласовании, содержащая номер телефона, идентификатор карты CI CARD или CI+ CARD, идентификатор хоста и другие сведения. Если появится сообщение об ошибке, обратитесь к поставщику услуги.
- После того, как настройка сведений о каналах будет закончена, на экране отобразится сообщение "Обновление завершено", означающее, что список каналов обновлен.

#### ПРИМЕЧАНИЕ

- Карту CI или CI+ CARD можно приобрести у местного поставщика услуг кабельного телевидения.
- Извлекайте карту CI или CI+ CARD, аккуратно придерживая ее, поскольку падение карты может привести к ее повреждению.
- Вставляйте карту CI или CI+ CARD в направлении, указанном на ней.
- Расположение гнезда COMMON INTERFACE может отличаться в зависимости от модели устройства.
- В некоторых странах и регионах карты CI или CI+ CARD не поддерживаются. Уточните это у официального дилера.
- При возникновении проблем обратитесь к поставщику услуги.
- Вставьте карту CI или CI+ CARD, поддерживающую текущие настройки антенны. В противном случае изображение на экране будет отсутствовать или будет искажено.

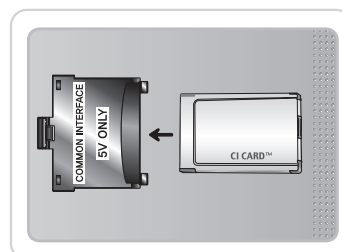

## Разъем для комплекта Evolution Kit (приобретается отдельно)

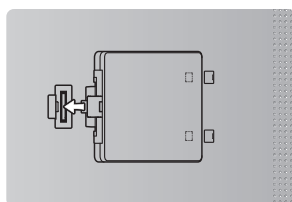

Задняя панель телевизора

Данный разъем предназначен для подключения устройства расширения, которое называется Evolution Kit. Он позволяет запускать в системе телевизора самые разные новейшие приложения, расширяющие возможности пользователя.

Для некоторых устройств комплект Evolution Kit недоступен, и его можно будет приобрести отдельно только в 2013 году или позднее.

## Сетевое подключение

Можно настроить телевизор таким образом, чтобы он имел доступ к приложениям SMART TV по сети Интернет с использованием проводного или беспроводного соединения.

### Беспроводное сетевое подключение

Подключить телевизор к локальной сети можно с помощью стандартного беспроводного маршрутизатора или модема.



Адаптер беспроводной локальной сети Samsung поддерживает протоколы связи IEEE 802.11A/B/G и N. Samsung рекомендует использовать протокол IEEE 802.11N. При воспроизведении видео через соединение IEEE 802.11B/G возможны перерывы.

Большинство систем беспроводной связи оснащены системой безопасности, требующей от устройств, подключаемых через точку доступа или беспроводной маршрутизатор (обычно IP-устройство совместного доступа), предоставления зашифрованного кода безопасности, который называется кодом доступа.

Если выбран режим High-throughput (Greenfield) 802.11n в чистом виде и в качестве типа шифрования для беспроводного маршрутизатора выбран WEP, TKIP или TKIP AES (WPS2Mixed), телевизоры Samsung не будут поддерживать подключение в соответствии с новыми спецификациями сертификата Wi-Fi.

### Кабельное сетевое подключение

В зависимости от настроек сети существует два основных способа подключения телевизора к сети с помощью кабеля. Оба способа показаны ниже.

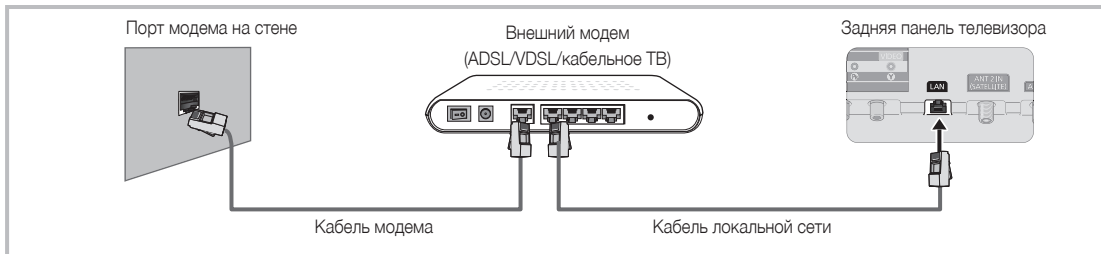

- Телевизор не поддерживает работу сети, если скорость соединения равна или менее 10 Мбит/с.
- Используйте для подключения кабель Cat 5 или 6 (STP\*) (\*экранированная витая пара).

# Просмотр руководства e-Manual

Инструкции по функциям телевизора можно найти в руководстве e-Manual. Чтобы открыть руководство e-Manual, нажмите кнопку **SUPPORT** на стандартном пульте дистанционного управления или выберите **Поддержка** с помощью интеллектуального пульта дистанционного управления.

Категорию также можно выбрать с помощью меню:

**Меню** → **Поддержка** → **e-Manual**

## Получение доступа к e-Manual

Для использования функции **e-Manual** выполните следующие действия.

1. Если необходима помощь, выберите **Поддержка** с помощью пульта дистанционного управления. Появится экран **Поддержка**.
  2. Выберите **e-Manual** с помощью пульта дистанционного управления. Появится экран **e-Manual**.
  3. Выберите нужную категорию.
  4. Выберите нужную тему. В руководстве e-Manual отобразится необходимая страница.
- 📌 Синие слова в руководстве **e-Manual** относятся к параметрам или элементам выбора экранного меню телевизора.
- 📌 Зеленые значки в руководстве e-Manual относятся к кнопкам пульта дистанционного управления.
- 📌 Стрелки (например, **Меню** → **Поддержка** → **e-Manual**) в руководстве e-Manual означают последовательность шагов, необходимых для доступа к параметру или включения функции.

## Переход между разделами руководства e-Manual и соответствующими экранными меню.

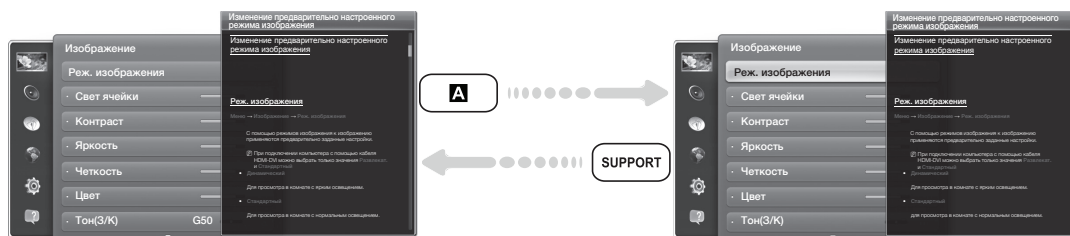

📌 Эта функция недоступна в некоторых меню.

📌 Функцию **Попроб.** использовать нельзя, если меню недоступно.

1. Чтобы перейти к соответствующему меню раздела, выберите **A** с помощью пульта дистанционного управления.
2. Для возврата к экрану **e-Manual** выберите **Поддержка** с помощью пульта дистанционного управления.

## Использование цветных и функциональных кнопок для e-Manual

- **Полоса прокрутки**: прокрутка экрана руководства e-Manual вверх или вниз.
- **◀▶**: переход к предыдущей или следующей главе.
- **A**: **Попроб.** переход к экранному меню, соответствующему данному разделу. для возврата к экрану руководства e-Manual выберите **Поддержка** с помощью пульта дистанционного управления.
- **B**: **Главная** переход к начальному экрану руководства **e-Manual**.
- **C**: **Позиция**: При каждом выборе **C** с помощью пульта дистанционного управления положение экрана e-Manual будет изменяться.
- **D**: **Указатель**: отображение экрана указателя.
- **↶**: **Возврат**: возврат к предыдущему экрану.

## Поиск раздела на странице указателя

1. Выберите **D** с помощью пульта дистанционного управления. Появится экран указателя.
  2. Чтобы найти необходимый раздел, выберите соответствующую букву. В разделе указателя отобразится список разделов и ключевых слов, которые начинаются с выбранной буквы.
  3. Выберите нужный раздел или ключевое слово.
  4. Появится страница руководства **e-Manual** с нужным разделом.
- 📌 Чтобы закрыть экран **Указатель**, нажмите кнопку **RETURN**.

## Изменение положения экрана e-Manual

Если экран руководства **e-Manual** не отображается надлежащим образом из-за экранных меню, можно изменить положение экрана **e-Manual**.

1. Переместите выделение на экран **e-Manual**, нажав кнопку **SUPPORT** на стандартном пульте дистанционного управления или выберите **Поддержка** с помощью интеллектуального пульта дистанционного управления.
2. Нажмите кнопку **⏏** на стандартном пульте дистанционного управления или выберите **⏏** с помощью интеллектуального пульта дистанционного управления. При каждом выборе **⏏** с помощью пульта дистанционного управления положение экрана **e-Manual** будет изменяться.

## Установка настенного крепления

### Установка с помощью набора для настенного монтажа

Набор для настенного монтажа (продается отдельно) позволяет установить телевизор на стене.

Для получения более подробной информации о настенной установке см. инструкции, прилагаемые к деталям настенного монтажа. Для получения помощи при установке настенного кронштейна обратитесь к специалисту по технической поддержке. Не рекомендуется выполнять установку самостоятельно.

Samsung Electronics не несет ответственности за любые повреждения устройства или травмы, возникшие в случае самостоятельной установки телевизора покупателем.

### Характеристики набора для настенного монтажа (VESA)

- ✎ Набор для настенного монтажа не входит в комплект, а продается отдельно.
- ✎ Устанавливайте настенное крепление на прочную стену, перпендикулярную полу. В случае крепления к другим строительным материалам обратитесь за советом к ближайшему дилеру. При установке на потолке или наклонной стене устройство может упасть и стать причиной травмы.

#### ПРИМЕЧАНИЕ

- В приведенной ниже таблице представлены стандартные размеры наборов для настенного монтажа.
- В комплект поставки набора для настенного монтажа входит подробное руководство по установке и все необходимые для сборки детали.
- Не используйте винты, не соответствующие стандарту VESA.
- Не используйте слишком длинные винты или винты, не соответствующие стандарту VESA. Использование винтов длиннее стандартного размера может привести к повреждению внутренних элементов телевизора.
- Для настенных креплений с винтами, не соответствующими требованиям стандарта VESA, длина винтов может быть различной и будет определяться техническими характеристиками настенных креплений.
- Не затягивайте винты слишком сильно, поскольку это может привести к повреждению устройства или быть причиной его падения, что может повлечь за собой травму. Samsung не несет ответственности за подобные несчастные случаи.
- Samsung не несет ответственности за повреждение устройства или получение травм при использовании настенного крепления, не соответствующего стандартам VESA или не предназначенного для этих целей, а также в случае несоблюдения инструкций по установке устройства.
- Не устанавливайте телевизор под наклоном более 15 градусов.
- Установку телевизора на стене всегда следует выполнять вдвоем.

Семейство продуктов	Дюймы	Характеристики VESA (A * B)	Стандартный винт	Количество
Плазменные телевизоры [ультратонкие]	51	400 X 400	M8	4
	59~64	600 X 400		

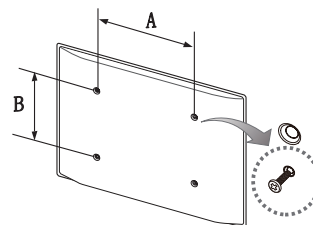

- ✎ Перед установкой настенного крепления извлеките винты из отверстий.



Не выполняйте установку набора для настенного монтажа, когда телевизор включен. Это может привести к поражению электрическим током.

## Хранение и обслуживание

- ✎ Если на экране телевизора имеются какие-либо наклейки, после их удаления остается небольшое загрязнение. Для нормального просмотра телевизора удалите это загрязнение.

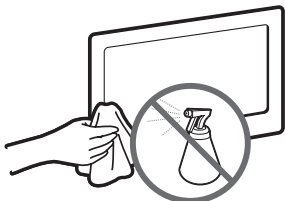

Не распыляйте воду непосредственно на устройство. Попавшая внутрь устройства жидкость может стать причиной повреждения, возгорания или поражения электрическим током.

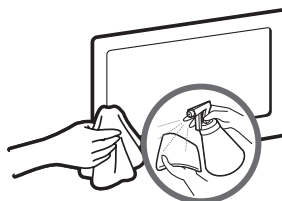

Для очистки следует использовать только мягкую ткань, смоченную в небольшом количестве воды. Не используйте легковоспламеняющиеся жидкости (например, бензин, разбавители) или моющие средства.

## Крепление телевизора на стене



**Внимание!** Нельзя тянуть, толкать телевизор или забираться на него, поскольку телевизор может упасть. Следите за тем, чтобы дети не облокачивались на телевизор и не раскачивали его. Телевизор может опрокинуться и нанести серьезные и даже смертельные травмы. Соблюдайте все меры предосторожности, описанные в прилагаемой к телевизору брошюре по безопасности. Для дополнительной устойчивости и безопасности приобретите и установите приспособление против скольжения, как описано ниже.

### Предотвращение падения телевизора

1. Вставьте винты в зажимы и надежно закрепите их в стене. Убедитесь, что винты надежно закреплены в стене.
  - ✎ В зависимости от типа стены могут потребоваться дополнительные приспособления, например дюбели.
  - ✎ Поскольку необходимые зажимы, винты и трос не входят в комплект поставки, их необходимо приобретать отдельно.

2. Извлеките винты из центральной части задней панели телевизора, вставьте их в зажимы, затем снова заверните винты на телевизоре.
  - ✎ Винты не всегда входят в комплект поставки телевизора. В этом случае необходимо приобрести винты со следующими характеристиками.
  - ✎ Характеристики винтов

- Для телевизоров с диагональю 19-27 дюймов: M4
- Для телевизоров с диагональю 32-75 дюймов: M8

3. Соедините зажимы, прикрепленные к телевизору, и зажимы, прикрепленные к стене, с помощью крепкого троса, а затем надежно завяжите его.

✎ **ПРИМЕЧАНИЕ**

- Установите телевизор рядом со стеной, чтобы он не упал назад.
- Прикрепление троса будет безопасным, если зажимы на стене находятся на одном уровне или ниже зажимов на телевизоре.
- Перед тем как перемещать телевизор, развяжите трос.

4. Убедитесь, что все соединения надежно зафиксированы. Периодически проверяйте, не ослабли или не нарушены ли соединения. Если у вас возникают сомнения по поводу безопасности соединений, обратитесь к квалифицированному специалисту по установке.

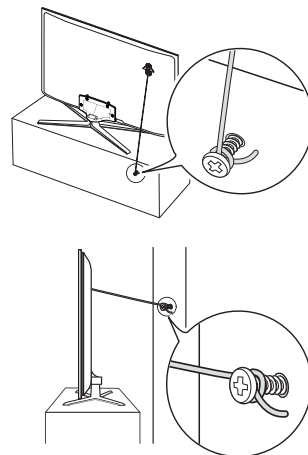

## Поиск и устранение неисправностей

При возникновении вопросов, связанных с работой телевизора, сначала просмотрите следующий список. Если ни один из перечисленных советов не поможет устранить неисправность, посетите веб-сайт [www.samsung.com](http://www.samsung.com) и выберите пункт "Поддержка" или обратитесь в операторский центр, адрес которого указан на задней обложке данного руководства.

Проблемы	Способы устранения и пояснения
Телевизор не включается.	<ul style="list-style-type: none"> <li>Проверьте надежность подключения кабеля питания к сетевой розетке и телевизору.</li> <li>Проверьте исправность сетевой розетки.</li> <li>Попробуйте нажать кнопку POWER на телевизоре, чтобы исключить вероятность неисправности пульта дистанционного управления. Если телевизор включится, обратитесь к пункту "Пульт дистанционного управления не работает" ниже.</li> </ul>
Отсутствует изображение/видео.	<ul style="list-style-type: none"> <li>Проверьте подключения кабелей (отсоедините и подсоедините все кабели, ведущие к телевизору и внешним устройствам).</li> <li>Установите выходной видеосигнал внешнего устройства (приставка кабельной сети/ спутникового телевидения, проигрыватель DVD или Blu-ray и т.д.) так, чтобы он соответствовал входному разъему телевизора. Например, если на внешнем устройстве используется выход HDMI, его следует подключить к входу HDMI на телевизоре.</li> <li>Убедитесь, что подсоединенные устройства включены.</li> <li>Перезагрузите подключенное устройство, отсоединив и снова подсоединив его кабель питания.</li> </ul>
Пульт дистанционного управления не работает.	<ul style="list-style-type: none"> <li>Замените батареи в пульте дистанционного управления и проверьте их полярность (+/-).</li> <li>Почистите окно передачи сигнала датчика, расположенное на пульте дистанционного управления.</li> <li>Попробуйте направить пульт дистанционного управления непосредственно на телевизор с расстояния 1,5-2 м.</li> </ul>
Невозможно включить или выключить телевизор или отрегулировать громкость с помощью пульта дистанционного управления приставки кабельного ТВ/видеоприставки.	<ul style="list-style-type: none"> <li>Запрограммируйте пульт дистанционного управления кабельного ТВ/видеоприставки, чтобы использовать его для управления телевизором. Код телевизора SAMSUNG указан в руководстве для приставки кабельного ТВ/видеоприставки.</li> </ul>

- Некоторые из приведенных изображений и функций соответствуют только определенным моделям.
- Оптимальные условия использования телевизора достигаются путем обновления микропрограммы с веб-сайта ([samsung.com](http://samsung.com) → "Поддержка" → "Загрузки") через USB.

## Разрешение экрана

Режим	Разрешение	Частота горизонтальной развертки (кГц)	Частота вертикальной развертки (Гц)	Частота синхронизации пикселей (МГц)	Полярность синхронизации (Г/В)
IBM	640 x 350	31,469	70,086	25,175	+/-
	720 x 400	31,469	70,087	28,322	-/+
MAC	640 x 480	35,000	66,667	30,240	-/-
	832 x 624	49,726	74,551	57,284	-/-
	1152 x 870	68,681	75,062	100,000	-/-
VESA DMT	640 x 480	31,469	59,940	25,175	-/-
	640 x 480	37,861	72,809	31,500	-/-
	640 x 480	37,500	75,000	31,500	-/-
	800 x 600	37,879	60,317	40,000	+/+
	800 x 600	48,077	72,188	50,000	+/+
	800 x 600	46,875	75,000	49,500	+/+
	1024 x 768	48,363	60,004	65,000	-/-
	1024 x 768	56,476	70,069	75,000	-/-
	1024 x 768	60,023	75,029	78,750	+/+
	1152 x 864	67,500	75,000	108,000	+/+
	1280 x 720	45,000	60,000	74,250	+/+
	1280 x 800	49,702	59,810	83,500	-/+
	1280 x 1024	63,981	60,020	108,000	+/+
	1280 x 1024	79,976	75,025	135,000	+/+
	1366 x 768	47,712	59,790	85,500	+/+
	1440 x 900	55,935	59,887	106,500	-/+
1600 x 900	60,000	60,000	108,000	+/+	
1680 x 1050	65,290	59,954	146,250	-/+	
1920 x 1080	67,500	60,000	148,500	+/+	

### ПРИМЕЧАНИЕ

- Режим чересстрочной развертки не поддерживается.
- При выборе нестандартного видеоформата устройство может работать неправильно.



## Технические характеристики

Разрешение экрана	1920 x 1080	
Условия окружающей среды		
Рабочая температура	От 10°C до 40°C	
Рабочая влажность	От 10% до 80%, без конденсации	
Температура хранения	От -20°C до 45°C	
Влажность при хранении	От 5% до 95%, без конденсации	
Система телевидения	Аналоговое: В/Г, D/К, L, I (зависит от выбранной страны) Цифровое: DVB-T/DVB-C/DVB-S2	
Видеосистема цветности	Аналоговое: PAL, SECAM, NTSC-4.43, NTSC-3.58, PAL60 Цифровое: MPEG-2 MP@ML, MPEG-4, H.264/AVC MP@L3, MP@L4.0, HP@L4.0	
Система звука	BG, DK, L, NICAM, MPEG1, DD, DD+, HEAAC.	
HDMI IN	Видео: 1080P 24Гц, 1080p, 1080i, 720p, 576p, 480p Аудио: 2-канальная линейная ИКМ 32/44,1/48 кГц, 16/20/24 бит.	
Шарнирная подставка (влево/вправо)	-20° ~ 20°	
Название модели	PS51E8000G	PS64E8000G
Размер экрана	51 дюйм	64 дюйма
Звук (Выход)	10 Вт X 2	
Размеры (Ш x В x Г)		
Корпус	1193.0 x 713.0 x 55.1 мм	1485.0 x 882.8 x 55.1 мм
С подставкой	1193.0 x 806.3 x 309.3 мм	1485.0 x 971.8 x 351.7 мм
Вес		
Без подставки	21.3 кг	34.5 кг
С подставкой	23.6 кг	37.7 кг

## Smart Touch Control

Название модели	RMCTPE1AP1	
Питание	Источник	Батарея (AA x 2) Для продления срока службы батарей рекомендуется использовать щелочные батареи.
	Вход	Кнопка Сенсорная панель
Выход	Индикатор	Индикатор устройства x 3
	ИК	Инфракрасный светоизлучающий диод x 1
Возможности	Пульт дистанционного управления	Абсолютная координата
	MBR	Универсальный пульт дистанционного управления
	Голос	Передача голоса через Bluetooth
	Bluetooth	Поддержка Bluetooth 2.1
MBR	Зона охвата базы данных MBR	Глобальная
	Режим поддерживаемых устройств	3 режима (TV, STB, BD)
	Максимальный рабочий диапазон	12 м
Голос	Передача голоса	Протокол Bluetooth HID
	Поддерживаемая скорость передачи аудиоданных	16 кГц, 16 бит
	Предлагаемый уровень звука	-15,5 дБ (от 0 дБ, полномасштабный)
Bluetooth	ВЧ	2,4 ГГц, диапазон CSM
	Метод сопряжения	Стандартное сопряжение с помощью ИК-порта
	Максимальное расстояние сопряжения	4 м (линия визирования, целевой инфракрасный приемник на ТВ)
	Максимальный рабочий диапазон	10 м (линия визирования)
Настройка	Сопряжение с ТВ	Да
	Программирование MBR	Требуется TV Widget
Эксплуатация	Рабочая температура	От 32°F до 104°F (от 0°C до 40°C)
	Рабочий диапазон	ИК: норм. 10 м, макс. 12 м/ВТ: 10 м
	Время работы	3 месяца (200 нажатий кнопок/день)
Совместимость	LED-телевизоры	Выше LED E7000
	Плазменные телевизоры	E8000
Размеры	Установка (мм)	154 x 52 x 19,5
Вес	Установка (без батарей) (г)	119
	Установка (с батареями) (г)	165
	Принадлежность	Батареи (AA x 2)

## ИК-бластер

Название модели		VG-IRB2000
Питание	Источник	Батарея (AA x 4) Для продления срока службы батарей рекомендуется использовать щелочные батареи.
Вход	Кнопка	2 клавиши (сопряжение, включение/выключение питания)
Выход	Индикатор	Индикатор x 1
	ИК	Инфракрасный светоизлучающий диод x 5
	МБР	Универсальный пульт дистанционного управления
	Bluetooth	Поддержка Bluetooth 2.1
МБР	Зона охвата базы данных МБР	Глобальная
	Режим поддерживаемых устройств	3 режима (TV, STB, BD)
	Максимальный рабочий диапазон	8 м
Bluetooth	ВЧ	2,4 ГГц, диапазон CSM
	Метод сопряжения	Стандартное сопряжение с помощью ИК-порта
	Максимальное расстояние сопряжения	4 м (линия визирования, целевой инфракрасный приемник на ТВ)
	Максимальный рабочий диапазон	10 м (линия визирования)
Настройка	Сопряжение с ТВ	Да
	Программирование МБР	Требуется виджет ТВ
Эксплуатация	Рабочая температура	32От °F до 104°F (от 0°C до 40°C)
	Рабочий диапазон	ИК: норм. 10 м, макс. 12 м/ВТ: 10 м
	Рабочий угол	360 градусов
	Время работы	3 месяца (200 нажатий кнопок/день)
Совместимость	LED-телевизоры	Выше LED E7000
	Плазменные телевизоры	E8000
Размеры (Ш x Г x В)	Установка (мм)	95 (Ш) x 79 (Г) x 65 (В)
	Упаковка (мм)	88 (Ш) x 71 (Г) X 102 (В)
Вес	Установка (без батарей) (г)	86,5
	Установка (с батареями) (г)	178,5
	Упаковка (г)	30,6
Принадлежность		Батареи (AA x 4)
Номер сертификата		РОСС КR. АВ57. В00438
Срок действия сертификата		с 20.01.2010 по 19.01.2013
Орган сертификации		ООО "АЛЬТТЕСТ" 117418, Москва, ул. Цюрупы, д.14
IP(степень защиты от попадания твердых частиц и влаги)		IP 20
Класс защиты прибора от поражения электрическим током		оборудование класса I
Напряжение питания переменного тока		Переменный ток: 100-240 В

- Конструкция и характеристики устройства могут быть изменены без предварительного уведомления.
- Характеристики электропитания и потребления электроэнергии указаны на наклейке на корпусе устройства.



AB57

### Рекомендация – только для стран ЕС

- Настоящим компания Samsung Electronics заявляет, что данный PDP-телевизор удовлетворяет основным требованиям и другим положениям директивы 1999/5/ЕС.
- Официальное заявление о соответствии можно найти по адресу: <http://www.samsung.com>, выбрав "Поддержка" > "Найти", "Поддержка продукции" и введя название модели.
- Данное оборудование можно использовать только в помещении.
- Данное оборудование можно использовать во всех странах ЕС.



## Лицензия



	Символ «не для пищевой продукции» применяется в соответствии с техническим регламентом Таможенного союза «О безопасности упаковки» 005/2011 и указывает на то, что упаковка данного продукта не предназначена для повторного использования и подлежит утилизации. Упаковку данного продукта запрещается использовать для хранения пищевой продукции.
	Символ «петля Мебиуса» указывает на возможность утилизации упаковки. Символ может быть дополнен обозначением материала упаковки в виде цифрового и/или буквенного обозначения.

Инструкция загружена с сайта <http://mcgrp.ru> большой выбор руководств и инструкций в формате pdf, doc, exe и с возможностью онлайн просмотра.