



Связывайтесь с SAMSUNG по всему миру

Если у вас есть предложения или вопросы по продуктам Samsung, связывайтесь с информационным центром Samsung.

Страна	Центр поддержки покупателей ☎	Веб-узел
RUSSIA	8-800-555-55-55	www.samsung.com
GEORGIA	8-800-555-555	-
ARMENIA	0-800-05-555	-
AZERBAIJAN	088-55-55-555	-
KAZAKHSTAN	8-10-800-500-55-500(GSM: 7799)	www.samsung.com
UZBEKISTAN	8-10-800-500-55-500	www.samsung.com
KYRGYZSTAN	00-800-500-55-500	www.samsung.com
TADJIKISTAN	8-10-800-500-55-500	www.samsung.com
MONGOLIA		www.samsung.com
UKRAINE	0-800-502-000	www.samsung.ua www.samsung.com/ua_ru
BELARUS	810-800-500-55-500	-
MOLDOVA	00-800-500-55-500	-

Производитель:

ООО «Самсунг Электроникс Рус Калуга»,
249002, Калужская обл., Боровский р-н, д. Коряково, Первый Северный проезд, владение 1



PS51E6507E
PS60E6507E

Плазменный телевизор руководство пользователя



Благодарим за приобретение продукта компании.
Для получения более полного обслуживания
зарегистрируйте свое устройство по адресу
www.samsung.com/register

Модель____ Серийный номер. _____

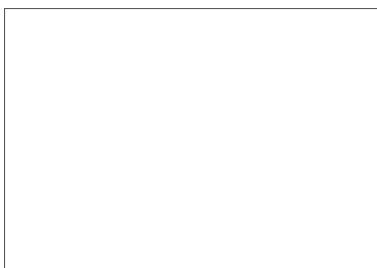

BN68-04092N-00

Для получения дополнительной информации о способах просмотра руководства e-Manual (стр. 15)

Рисунки и иллюстрации в данном руководстве пользователя представлены только для справки. Они могут отличаться от реального внешнего вида устройства. Конструкция и характеристики устройства могут быть изменены без предварительного уведомления.

Примечание относительно цифрового телевидения

1. Функции цифрового телевидения (DVB) доступны только в тех странах и регионах, где передаются цифровые наземные сигналы DVB-T (MPEG2 и MPEG4 AVC) или где имеется доступ к совместимой услуге кабельного телевидения DVB-C (MPEG2 и MPEG4 AAC). Узнайте у местного дилера о возможности приема сигнала DVB-T или DVB-C.
2. DVB-T – это стандарт цифрового наземного телевидения, принятый консорциумом европейских организаций DVB, а DVB-C – это стандарт цифрового кабельного телевидения. Однако некоторые дифференцированные функции, такие как EPG (Electric Programme Guide), VOD (Video on Demand) и другие, не входят в эту спецификацию. Поэтому в настоящее время они не работают.
3. Несмотря на то, что данный телевизор поддерживает последние стандарты DVB-T и DVB-C [с августа 2008 года], компания не гарантирует совместимость с последующими стандартами цифрового наземного телевидения DVB-T и цифрового кабельного вещания DVB-C.
4. В зависимости от того, в какой стране или регионе используется телевизор, некоторые поставщики услуг кабельного телевидения могут взимать отдельную плату за данную услугу. При этом пользователю необходимо будет принять условия предоставления услуги.
5. Некоторые функции цифрового ТВ могут быть недоступны в отдельных странах или регионах, кроме того, не все поставщики услуг кабельного телевидения могут обеспечить правильную работу DVB-C.
6. Для получения более подробной информации обратитесь в местный центр по обслуживанию клиентов Samsung.
 Качество приема телепрограмм может варьироваться в разных странах в зависимости от способа телевидения. Чтобы узнать, можно ли повысить качество приема с помощью настроек телевизора, обратитесь к местному официальному дилеру SAMSUNG или в Центр обслуживания клиентов Samsung.

Инструкции для пользователя

- **Неподвижное изображение**
Не следует оставлять неподвижное изображение на плазменной панели более чем на несколько минут (например, при использовании игровой приставки), поскольку это может привести к возникновению эффекта остаточного изображения. Эффект остаточного изображения также известен как "выгорание экрана". Чтобы избежать подобной проблемы, при воспроизведении неподвижных изображений уменьшите уровень яркости и контрастности экрана.
- **Нагрев верхней части плазменного телевизора**
Вследствие продолжительного использования верхняя часть устройства может нагреваться, так как тепло выделяется через вентиляционные отверстия в верхней панели изделия.
Это нормальное явление, не указывающее на неисправность или дефект устройства.
Не следует разрешать детям дотрагиваться до верхней части устройства.
- **Устройство издает легкое потрескивание.**
Легкое потрескивание может возникнуть, когда экран устройства расширяется или сжимается из-за изменения условий окружающей среды, например температуры или влажности. Это нормальное явление, не указывающее на дефект устройства.
- **Дефекты ячеек**
Плазменная панель состоит из множества пикселей (от 2 360 000 для уровня HD до 6 221 000 для уровня FHD), и ее изготовление требует применения наиболее совершенных технологий. Однако на экране может быть несколько темных или светлых пикселей. Эти отдельные пиксели не влияют на качество работы устройства.
- **Не включайте телевизор при температуре ниже 5°C.**
- **Длительное отображение неподвижного изображения может стать причиной непоправимого повреждения плазменной панели.**

При длительном просмотре телевизора в формате 4:3 в его правой, левой и центральной частях могут появиться следы границ изображения. Причиной этого является неравномерное световое излучение в разных областях экрана. Воспроизведение дисков DVD или использование игровой приставки может привести к появлению на экране аналогичного эффекта.
Повреждения, вызванные вышеуказанным эффектом, не подлежат гарантийному ремонту.
- **Остаточные изображения на экране.**
Длительное отображение неподвижных изображений, например, при подключении экрана к видеоигре и компьютеру, может вызвать появление остаточных изображений.
Чтобы избежать подобной проблемы, при длительном воспроизведении неподвижных изображений уменьшите уровень яркости и контрастности экрана.
- **Гарантия**
Гарантия не распространяется на повреждения, вызванные длительным отображением неподвижного изображения.
Гарантия не распространяется на повреждения, связанные с выгоранием экрана.



Правильная утилизация данного изделия

(утилизация электрического и электронного оборудования)(действует во всех странах Европейского союза и других странах Европы, принявших систему разделения отходов)

Подобная маркировка на изделии, принадлежностях или в руководстве предупреждает, что по истечении срока службы изделие или электронные принадлежности (например, зарядное устройство, наушники, кабель USB) не следует выбрасывать вместе с другим бытовым мусором. Чтобы избежать вредного воздействия на окружающую среду или на здоровье человека от неконтролируемой утилизации отходов, следует отделять маркированные подобным образом изделия от другого мусора для соответствующей переработки и повторного использования в качестве сырья. За подробной информацией о месте и способе экологически безопасной утилизации бытовых потребителям следует обращаться к продавцу данного изделия или в органы местного самоуправления. Промышленным потребителям необходимо обратиться к поставщику, чтобы проверить сроки и условия договора купли-продажи. Подобные изделия и электронные принадлежности не следует утилизировать вместе с другими производственными отходами.



Правильная утилизация батарей данного устройства

(действует во всех странах Европейского союза и других странах Европы, принявших систему отдельного возврата батарей)

Подобная маркировка на батарее, руководстве или упаковке свидетельствует о том, что батареи данного устройства в конце срока его использования нельзя утилизировать с другими бытовыми отходами. Символы химических элементов Hg, Cd или Pb в маркировке указывают на то, что в батарее содержится ртуть, кадмий или свинец в концентрации, превышающей уровни, установленные директивой ЕС 2006/66. В случае нарушения требований по утилизации эти вещества могут нанести вред здоровью людей или окружающей среде. Для защиты природных ресурсов и в целях повторного использования материалов не выбрасывайте батареи с другими бытовыми отходами, а утилизируйте их в соответствии с правилами местной системы возврата батарей.

Выбор пространства для безопасной установки

Соблюдайте требуемое расстояние между устройством и другими объектами (например, стенами) для обеспечения достаточной вентиляции.

Несоблюдение этого правила может привести к возгоранию или поломке устройства из-за перегрева.

🔧 В качестве подставки или настенного крепления используйте только те детали, которые поставляются Samsung Electronics.

- При использовании деталей других производителей устройство может упасть и сломаться или нанести травму.

🔧 Внешний вид устройства зависит от модели.

- При обращении с телевизором соблюдайте осторожность – некоторые его части могут нагреваться.

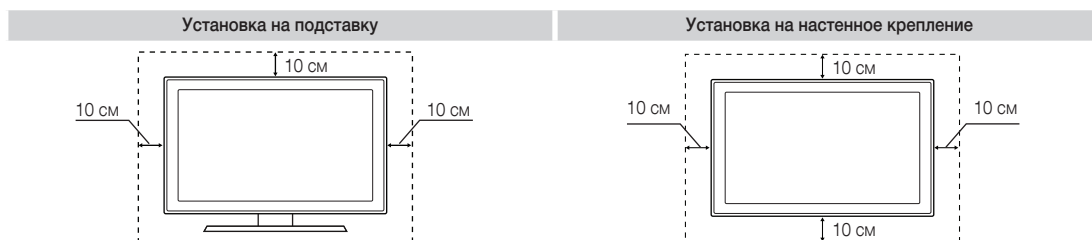

Список функций

- **3D:** Благодаря этой удивительной функции можно просматривать трехмерное содержимое с помощью 3D-проигрывателей BD или телепередачи в формате 3D.
- **SMART HUB:** Обеспечивает доступ ко всему содержимому, которое хранится в одном месте.
 - Эта функция помогает при выборе различного содержимого развлекательного характера.
 - Обеспечивает управление средой развлекательных программ с помощью простого и понятного интерфейса пользователя.
 - Предоставляет доступ к различным приложениям, состав которых каждый день расширяется.
 - Позволяет настроить систему ТВ путем группировки и сортировки приложений по своему усмотрению.
- **AllShare Play:** С помощью функции AllShare Play можно получить доступ, просмотреть или воспроизвести фотографии, видео или музыку с устройств USB, цифровых камер, сотовых телефонов и компьютеров. Беспроводной доступ к компьютерам, сотовым телефонам и другим совместимым устройствам можно получить с помощью беспроводной сети.
- **Anynet+ (HDMI-CEC):** Позволяет с помощью пульта дистанционного управления для телевизора управлять всеми подключенными устройствами Samsung, поддерживающими функцию Anynet+.
- **e-Manual:** Возможность чтения полного руководства на экране. (стр. 15)

Принадлежности

- Убедитесь, что следующие принадлежности входят в комплект поставки телевизора. Если какой-либо элемент комплекта отсутствует, обратитесь к своему дилеру.
- Цвет и форма устройств могут различаться в зависимости от модели.
- Кабели, не входящие в комплект поставки, можно приобрести дополнительно.
- Открывая коробку, убедитесь, что все принадлежности на месте (некоторые из них могут быть скрыты под упаковочным материалом).

⚠ ВНИМАНИЕ! ВСТАВЬТЕ НАДЕЖНО, ЧТОБЫ ИСКЛЮЧИТЬ ВЕРОЯТНОСТЬ ОТСОЕДИНЕНИЯ

- Пульт дистанционного управления и батареи (AAA x 2)
- Руководство пользователя
- Гарантийный талон (прилагается не во всех странах) / Инструкция по технике безопасности
- Кабель питания
- Чистящая салфетка
- Трехмерные очки Samsung 3D Active Glasses

Модель с диагональю экрана 51 дюйм



Ферритовый сердечник (2 шт.)

- Ферритовый сердечник для кабеля питания: ферритовые сердечники используются для защиты кабелей от помех. При подключении кабеля раскройте ферритовый сердечник и закрепите его вокруг кабеля вблизи разъема, как показано на рисунке.
 - A** Максимальное расстояние между ферритовым сердечником и концом кабеля, подключенным к телевизору: 3/4 дюйма
- Ферритовый сердечник: ферритовые сердечники используются для защиты кабелей от помех. При подключении кабеля раскройте ферритовый сердечник и закрепите его вокруг кабеля вблизи разъема, как показано на рисунке.



Кабель питания



Кабель локальной сети
(приобретается отдельно)

Модель с диагональю экрана 60 дюймов



Ферритовый сердечник (3 шт.)

Ферритовый сердечник (1 шт.)

Ферритовый сердечник для кабеля питания: ферритовые сердечники используются для защиты кабелей от помех. При подключении кабеля раскройте ферритовый сердечник и закрепите его вокруг кабеля вблизи разъема, как показано на рисунке.

- **A** Максимальное расстояние между ферритовым сердечником и концом кабеля, подключенным к телевизору: 3/4 дюйма
- **B** Максимальное расстояние между ферритовым сердечником и другим концом кабеля, подключенным к сетевой розетке: 3/4 дюйма

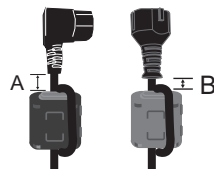

Кабель питания

Ферритовый сердечник: ферритовые сердечники используются для защиты кабелей от помех. При подключении кабеля раскройте ферритовый сердечник и закрепите его вокруг кабеля вблизи разъема, как показано на рисунке.

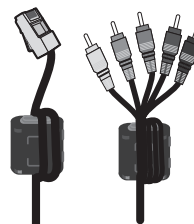

Кабель локальной сети /
Компонентный кабель
(не входит в комплект)

- Плата за обслуживание может взиматься в следующих случаях.
 - а. Если вы вызовете специалиста, и он не обнаружит неисправности устройства (это возможно, если вы не знакомы с настоящим руководством).
 - б. Если вы передадите устройство в ремонтный центр, и его специалисты не обнаружат неисправности устройства (это возможно, если вы не знакомы с настоящим руководством).
- Размер этой платы будет сообщен вам перед тем, как сотрудник компании выедет на место.

Использование контроллера телевизора (клавиши панели)

Многофункциональная кнопка контроллера телевизора упрощает навигацию без пульта дистанционного управления.

- Некоторые функции, требующие ввода PIN-кода, могут быть недоступны.
- Цвет и форма устройства могут различаться в зависимости от модели.
- С помощью контроллера телевизора на левой нижней стенке телевизора, представляющего собой небольшой джойстик, похожий на кнопку, можно управлять функциями телевизора без пульта дистанционного управления.

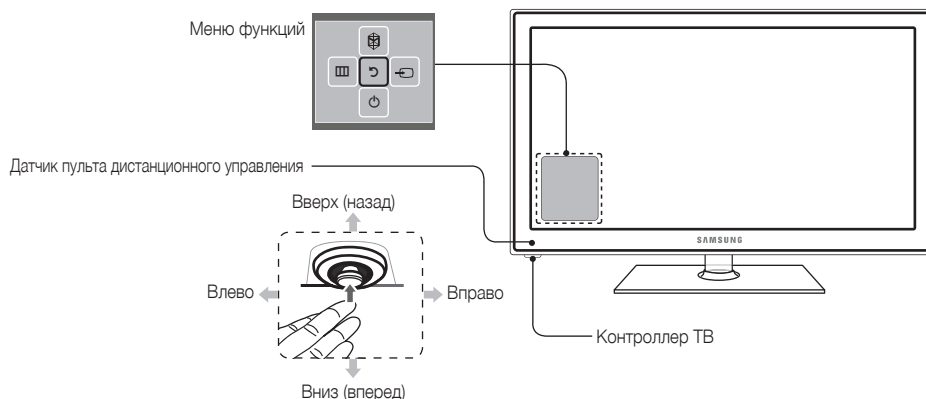

- Выполните эти инструкции, расположившись напротив экрана телевизора.
- При выборе функции с помощью перемещения контроллера в направлении вперед/назад/влево/вправо не нажимайте на контроллер. Если сначала нажать на контроллер, перемещение вперед/назад/влево/вправо выполнено не будет.

Включить питание	Включение телевизора нажатием кнопки контроллера, если телевизор находится в режиме ожидания.
Настройка громкости	Настройка громкости путем перемещения контроллера из стороны в сторону при включенном питании.
Выбор канала	Выбор канала путем перемещения контроллера назад-вперед при включенном питании.
Использование меню функций	Для просмотра и использования меню функций нажмите и отпустите контроллер при включенном питании. Чтобы закрыть меню функций, еще раз нажмите и отпустите контроллер.
Выбор МЕНЮ (III)	При отображении на экране меню функций выберите МЕНЮ (III) , переместив контроллер влево. Появится экранное меню телевизора. Выберите параметр, переместив контроллер вправо. Чтобы выбрать дополнительные параметры, перемещайте контроллер вправо-влево или назад-вперед. Чтобы изменить настройку параметра, выберите его и нажмите контроллер.
Выбор SMART HUB (M)	При отображении на экране меню "Функция" выберите SMART HUB (M) , переместив контроллер назад. Появится главный экран SMART HUB . Перемещая контроллер, выберите приложение и нажмите контроллер.
Выбор Источник (←→)	При отображении на экране меню функций откройте список Источник (←→) , сместив контроллер вправо. Появится экран Источник . Чтобы выбрать Источник , перемещайте контроллер назад-вперед. Выделив нужный источник, нажмите контроллер.
Выключить питание (⏻)	При отображении на экране меню функций выберите Выключить питание (⏻) , потянув контроллер вперед, затем нажмите его.

- Чтобы закрыть экран **Меню**, **Smart Hub** или **Источник**, нажмите и удерживайте контроллер более 1 секунды.

Режим ожидания

Телевизор переходит в режим ожидания при выключении и продолжает потреблять небольшое количество электроэнергии. Для безопасности и снижения потребления электроэнергии не оставляйте телевизор в режиме ожидания надолго (например, уезжая в отпуск). Рекомендуется отключать кабель питания от сети.

Обзор пульта дистанционного управления

✎ Это специальный пульт дистанционного управления для людей с плохим зрением. На кнопках питания, переключения каналов и настройки громкости имеются точки Брайля.

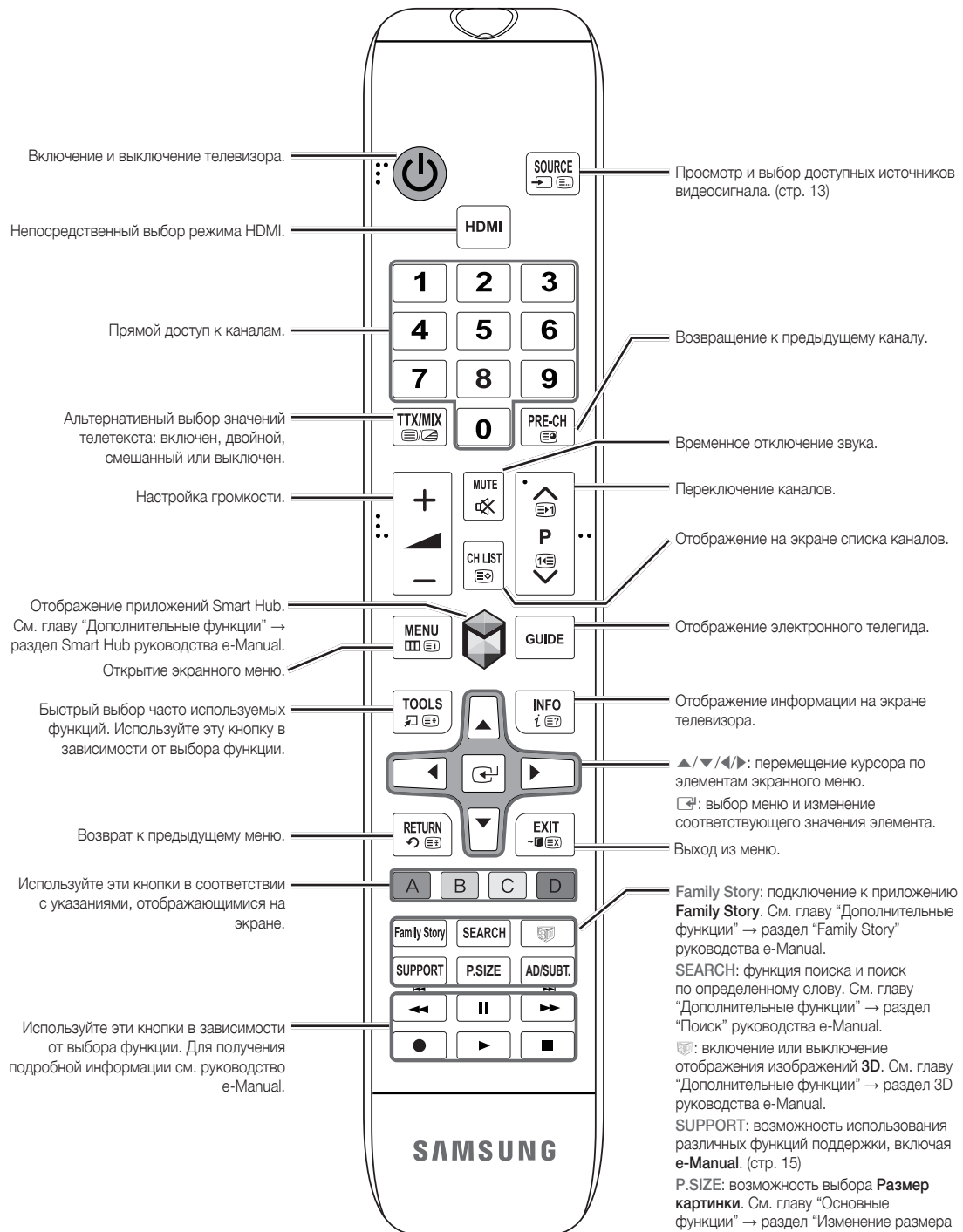

Установка батарей (размер батарей: AAA)

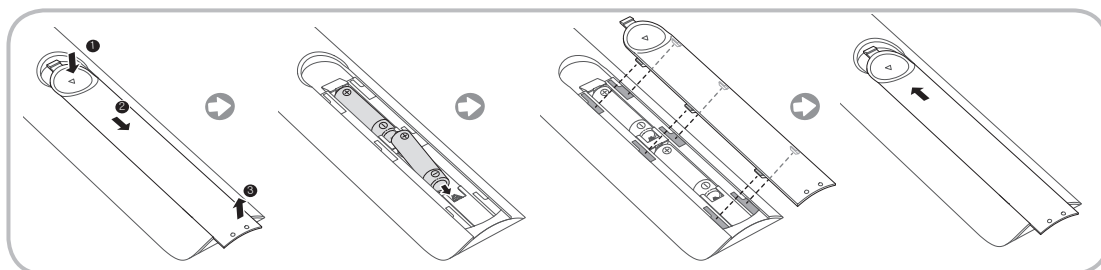

ПРИМЕЧАНИЕ

- Используйте пульт дистанционного управления на расстоянии не более 7 метров от телевизора.
- На работу пульта дистанционного управления может влиять яркий свет. Старайтесь не включать рядом с телевизором люминесцентные или неоновые лампы.
- Цвет и форма могут различаться в зависимости от модели.

Подключение к антенне





При первом включении телевизора основные параметры настраиваются автоматически.





- Предварительная установка: подсоединение кабеля питания и антенны.
- Устройства с плазменной панелью могут создавать помехи в работе любительских радиостанций и радиоприемников, работающих в диапазоне AM.
- Работа мобильных и портативных радиоустройств или любительских радиостанций и радиоприемников, работающих в диапазоне AM в непосредственной близости от телевизора, может привести к неисправности телевизора.







Настройка (начальная настройка)

При первом включении телевизора на экране последовательно отображаются инструкции и экраны с настройками основных параметров. Для запуска функции **Настройка** нажмите кнопку  на пульте дистанционного управления.

-  **Настройка** доступна, если в качестве источника входных сигналов выбран телевизор. См. раздел “Смена источника входных сигналов” (стр. 13).
-  Чтобы вернуться к предыдущему шагу функции **Настройка**, выберите **Предыдущ.**
-  Перед началом убедитесь в том, что телевизор подключен к антенне или кабелю, а также в том, что телевизор подключен к сети (стр. 8).
-  Для запуска функции **Настройка** выберите **Пуск**.

1	Язык меню: выбор языка меню	С помощью пульта дистанционного управления выберите язык меню, затем выберите Далее . Со следующего шага на экране телевизора меню будут отображаться на выбранном языке.
2	Режим использов.: выбор режима “Домашний”.	С помощью пульта дистанционного управления выберите Домашний , затем выберите Далее . Демонстрация предназначен только для точек розничной торговли.
3	Настройки сети: настройка параметров сети.  Чтобы выполнить подключение позднее, выберите Пропуск .	Чтобы настроить подключение к сети, выберите Далее , используя кнопки пульта дистанционного управления. Если данные о настройке сети неизвестны или если вы хотите выполнить настройку позднее, выберите Пропуск . Для получения более подробной информации см. требования и инструкции раздела “Настройка проводной или беспроводной сети” руководства e-Manual, а также раздел “Подключение к сети” данного руководства (стр. 14). Настроить сетевое подключение можно позднее с помощью меню Сеть .
4	Обновление ПО: обновление программного обеспечения до последней версии.  Чтобы выполнить обновление позднее, выберите Пропуск .	Чтобы обновить программное обеспечение телевизора, выберите Далее . Если потребуется обновление программного обеспечения телевизора, оно будет выполнено автоматически. Если обновление требуется выполнить позднее, выберите Пропуск . Для получения дополнительной информации см. раздел Обновление ПО (функции “Предпочтение” → меню “Поддержка”) в руководстве e-Manual.  Для этого может потребоваться некоторое время, продолжительность которого зависит от состояния сети.
5	Выбор страны. (зависит от страны)	Выберите подходящую страну.  После выбора страны в меню Страна на некоторых моделях может отображаться дополнительный параметр для настройки PIN-кода.
6	Автонастройка (1): выбор способа просмотра телевизора.	Давайте найдём и сохраним каналы на Вашем телевизоре. Вы нуждаетесь в поиске каналов? <ul style="list-style-type: none">• Да, я нуждаюсь.: Все доступные каналы будут найдены и сохранены в Вашем телевизоре.• Нет, я не нуждаюсь.: Мой внешний приёмник обеспечивает приём всех доступных каналов, поэтому я не нуждаюсь в поиске каналов.

7	Автонастройка (2): (в зависимости от страны) выбор параметров поиска	Выберите источник канала для сохранения в памяти. Если в качестве источника антенны выбрать Кабель , появится возможность присвоения каналам номеров (частот). Для получения дополнительной информации см. раздел Автонастройка (меню "Канал" → "Сохранение каналов в памяти") в руководстве e-Manual.  Если сначала выбран параметр Антенна или Кабель : после сохранения всех каналов Антенна или Кабель отобразится экран сохранения каналов Спутник .  Если сначала выбран параметр Спутник : после сохранения всех каналов Спутник отобразится экран сохранения каналов Антенна или Кабель .  Чтобы прервать процесс сохранения в памяти, можно в любой момент выбрать Стоп .
8	Часы : настройка параметра "Режим часов".	<ul style="list-style-type: none"> • Авто: автоматическая установка текущего времени. • Ручной: установка текущей даты и времени вручную.
9	Часовой пояс (зависит от страны): установка часового пояса.	Этот шаг доступен, если для режима часов установлено значение Авто . <ul style="list-style-type: none"> • Авто: автоматическая установка часового пояса. • Ручной: установка часового пояса вручную. <ul style="list-style-type: none">  Если был выбран параметр Ручной, можно установить для параметра "Летнее время" значение Вкл. или Выкл. (зависит от страны)
10	Настройка завершена	Выберите Заккрыть для завершения.  Отобразятся настроенные параметры.

Сброс настроек данной функции

Выберите **Система – Настройка** (исходная настройка). Введите 4-значный PIN-код. По умолчанию используется PIN-код "0-0-0-0". Если потребуется изменить PIN-код, используйте функцию **Изменение PIN**.

Установку параметра **Настройка (Меню → Система)** придется повторить дома, даже если она уже была выполнена в магазине.

 Если вы забыли PIN-код, в режиме ожидания нажмите кнопки пульта дистанционного управления в следующей последовательности, чтобы восстановить значение по умолчанию "0-0-0-0": **MUTE** → 8 → 2 → 4 → **POWER** (включение питания).

Подключение

- Дополнительную информацию см. в разделе **Подключение телевизора** руководства **e-Manual**.
- Представленное изображение может отличаться в зависимости от модели устройства.

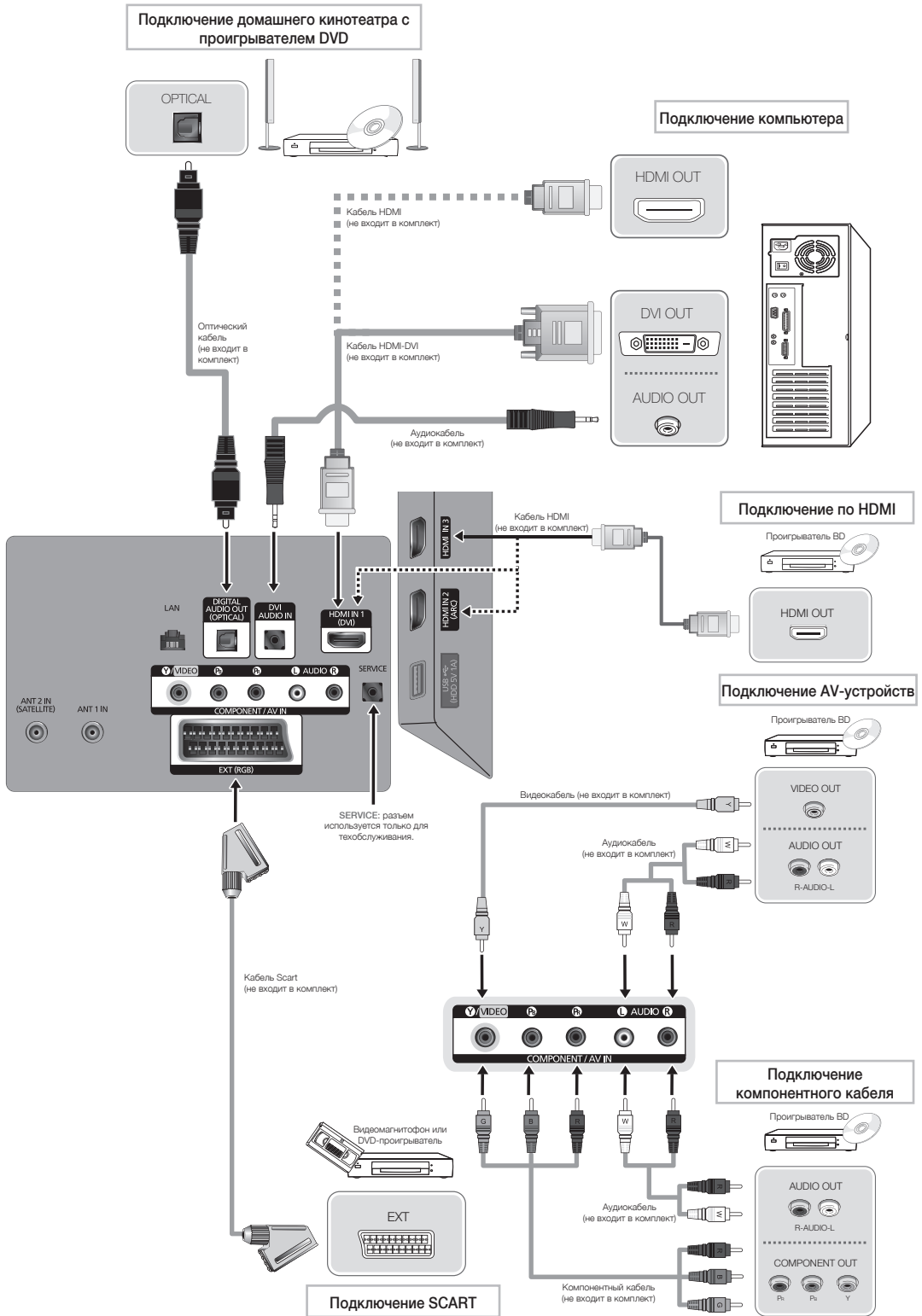

Подключение к разъему COMMON INTERFACE (разъем для карты ТВ)

Использование карты CI CARD или CI+ CARD

Для просмотра платных каналов необходимо установить карту CI CARD или CI+ CARD.

- Если этого не сделать, отобразится сообщение “Недопустимый сигнал”.
- Через 2-3 минуты после установки на экране отобразится информация о согласовании, содержащая номер телефона, идентификатор карты CI CARD или CI+ CARD, идентификатор хоста и другие сведения. Если появится сообщение об ошибке, обратитесь к поставщику услуги.
- После того, как настройка сведений о каналах будет закончена, на экране отобразится сообщение “Обновление завершено”, означающее, что список каналов обновлен.

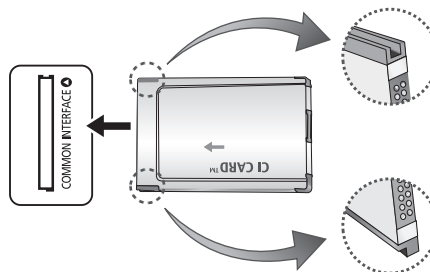

ПРИМЕЧАНИЕ

- Карту CI или CI+ CARD можно приобрести у местного поставщика услуг кабельного телевидения.
- Извлекайте карту CI или CI+ CARD, аккуратно придерживая ее, поскольку падение карты может привести к ее повреждению.
- Вставляйте карту CI или CI+ CARD в направлении, указанном на ней.
- Расположение гнезда **COMMON INTERFACE** может отличаться в зависимости от модели устройства.
- В некоторых странах и регионах карты CI или CI+ CARD не поддерживаются. Уточните это у официального дилера.
- При возникновении проблем обратитесь к поставщику услуги.
- Вставьте карту CI или CI+ CARD, поддерживающую текущие настройки антенны. В противном случае изображение на экране будет отсутствовать или будет искажено.

Источник

→ **Источник**

Используется для выбора телевизора или другого внешнего источника входных сигналов, например проигрывателя DVD, проигрывателя дисков Blu-ray, приемника кабельного или спутникового телевидения (видеоприставки).

■ **ТВ / Внешний / HDMI 1/DVI / HDMI 2 / HDMI 3 / AV / Компонент**

1. Нажмите кнопку  на пульте дистанционного управления. Появится экран **Smart Hub**.
2. Выберите **Источник**. Появится экран **Источник**.
3. Выберите требуемый внешний источник входного сигнала.

 Можно выбрать только внешние устройства, подключенные к телевизору. В отображаемом списке **Источник** подключенные источники входных сигналов будут выделены.

 В режиме **Источник** кнопка **Внешний** всегда активна.

Правила использования Редактир. назв.

Редактир. назв. позволяет соотнести название устройства с источником входных сигналов. Чтобы получить доступ к параметру **Редактир. назв.**, откройте меню **Сервис**, когда отобразится экран **Источник**. Следующие варианты выбора отображаются в разделе **Редактир. назв.**:

■ **VCR / DVD / Кабельн. прист. / Спутн. прист. / PVR / AV ресивер / Игра / Камера / ПК / DVI PC / Устройства DVI / ТВ / IP ТВ / Blu-ray / HD DVD / DMA**: укажите название устройства, подключенного к входным разъемам, для упрощения процедуры выбора источника.

 При подключении компьютера к порту **HDMI IN 1(DVI)** с помощью кабеля HDMI выберите **ПК** в разделе **Редактир. назв.** для ввода имени устройства.

 При подключении компьютера к порту **HDMI IN 1(DVI)** с помощью кабеля HDMI-DVI выберите **DVI PC** в разделе **Редактир. назв.** для ввода имени устройства.

 При подключении устройства AV к порту **HDMI IN 1(DVI)** с помощью кабеля HDMI-DVI выберите **Устройства DVI** в разделе **Редактир. назв.** для ввода имени устройства.

Информация

Просмотр подробной информации о выбранном внешнем устройстве.

Обновить

Если на экране **Источник** внешние устройства не отображаются, откройте меню **Сервис**, выберите **Обновить**, затем выполните поиск подключенных устройств.

 Можно также обновить список **Источник**, выбрав  с помощью пульта дистанционного управления.

 Данная функция доступна, только если для функции **Anynet+ (HDMI-CEC)** установлено значение **Вкл.**

Сетевое подключение

Можно настроить телевизор таким образом, чтобы он осуществлял доступ к приложениям SMART TV по локальной сети с использованием проводного или беспроводного соединения.

Беспроводное сетевое подключение

Подключить телевизор к локальной сети можно с помощью стандартного беспроводного маршрутизатора или модема.



Данный телевизор поддерживает протоколы связи IEEE 802.11a/b/g и N. Samsung рекомендует использовать протокол IEEE 802.11N. При воспроизведении видео через сетевое соединение возможны перерывы.

Большинство систем беспроводной связи оснащены системой безопасности, требующей от устройств, подключаемых через точку доступа или беспроводной маршрутизатор (обычно IP-устройство совместного доступа), предоставления зашифрованного кода безопасности, который называется кодом доступа.

Если выбран режим High-throughput (Greenfield) 802.11n в чистом виде и в качестве типа шифрования для беспроводного маршрутизатора выбран WEP или TKIP, телевизоры Samsung не будут поддерживать подключение в соответствии с новыми спецификациями сертификата Wi-Fi.

Кабельное сетевое подключение

В зависимости от настроек сети существует два основных способа подключения телевизора к сети с помощью кабеля. Оба способа показаны ниже.

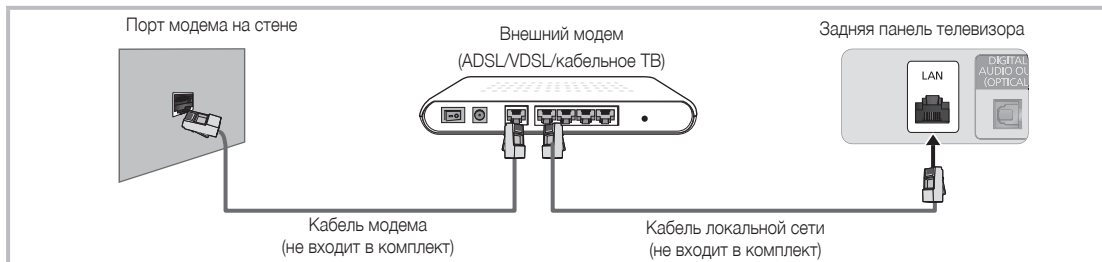

⚠ Не поддерживается, если скорость сетевого подключения равна или менее 10 Мбит/с.

⚠ Используйте для подключения кабель Cat 5 (*STP).

*Shielded Twist Pair

Просмотр руководства e-Manual

Можно всегда получить доступ к руководству e-Manual, выбрав функцию **Поддержка** на экране быстрого доступа. Инструкции по функциям телевизора можно найти в руководстве e-Manual.

Категорию также можно выбрать с помощью меню:

Меню → Поддержка → e-Manual

Доступ к руководству e-Manual

Для использования руководства e-Manual выполните следующие действия.

1. Если необходима помощь, выберите **Поддержка** с помощью пульта дистанционного управления. Появится экран **e-Manual**.
 2. Выберите нужную категорию.
 3. Выберите нужную тему. В руководстве e-Manual отобразится необходимая страница.
- 📎 Синие слова руководства e-Manual означает список меню на экране телевизора.
 - 📎 Зеленый значок в руководстве e-Manual означает кнопку на пульте дистанционного управления.
 - 📎 Стрелки (например, **Меню → Поддержка → e-Manual**) в руководстве e-Manual означают последовательность шагов, необходимых для использования функции.

Переход между разделами руководства e-Manual и соответствующими экранными меню.

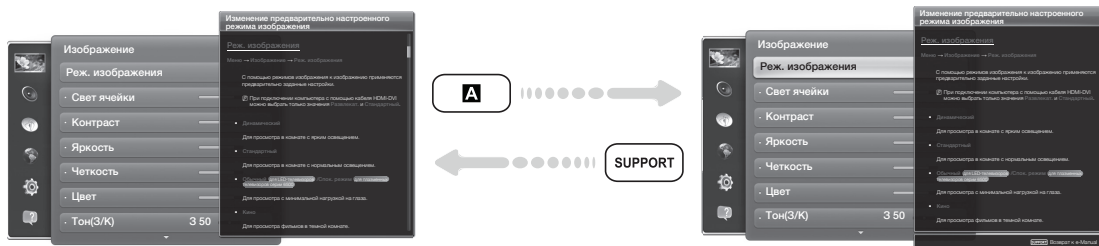

- 📎 Эта функция недоступна в некоторых меню.
 - 📎 Функцию **Попроб.** использовать нельзя, если меню не активировано.
1. Если необходимо вызвать соответствующие меню, нажмите кнопку **A** с помощью пульта дистанционного управления.
 2. Для возврата к экрану **e-Manual** выберите **Поддержка** с помощью пульта дистанционного управления.

Использование цветных и функциональных кнопок для e-Manual

- **Полоса прокрутки:** прокрутка экрана руководства e-Manual вверх или вниз.
- **◀/▶:** переход к предыдущей или следующей главе.
- **Ⓜ Попроб.:** переход к экранному меню, соответствующему данному разделу. для возврата к экрану руководства e-Manual выберите **Поддержка** с помощью пульта дистанционного управления.
- **Ⓜ Главная:** переход к начальному экрану электронного руководства e-Manual.
- **Ⓜ Позиция:** каждый раз при выборе **Ⓜ** меняется положение экрана e-Manual.
- **Ⓜ Указатель** (в зависимости от страны): отображение экрана указателя.
- **↶ Возврат:** возврат к предыдущему экрану.

Поиск раздела на странице указателя

1. Выберите **Ⓜ** с помощью пульта дистанционного управления. Появится экран указателя.
2. Чтобы найти необходимый раздел, выберите соответствующую букву. В разделе указателя отобразится список разделов и ключевых слов, которые начинаются с выбранной буквы.
3. Выберите нужный раздел или ключевое слово.
4. Появится страница руководства e-Manual, на которой отображается необходимый раздел.
 Чтобы закрыть экран **Указатель**, нажмите кнопку **RETURN**↶.

Изменение положения экрана e-Manual

Если экран руководства e-Manual не отображается надлежащим образом из-за экранных меню, можно изменить положение экрана e-Manual.

1. Выделите экран e-Manual, нажав кнопку **SUPPORT** на пульте дистанционного управления.
2. Нажмите кнопку **Ⓜ** на пульте дистанционного управления. При каждом выборе **Ⓜ** с помощью пульта дистанционного управления положение экрана e-Manual будет изменяться.

Установка настенного крепления

Установка с помощью набора для настенного монтажа

Набор для настенного монтажа (продается отдельно) позволяет установить телевизор на стене.

Для получения более подробной информации о настенной установке см. инструкции, прилагаемые к деталям настенного монтажа. Для получения помощи при установке настенного кронштейна обратитесь к специалисту по технической поддержке. Не рекомендуется выполнять установку самостоятельно.

Samsung Electronics не несет ответственности за любые повреждения устройства или травмы, возникшие в случае самостоятельной установки телевизора покупателем.

Характеристики набора для настенного монтажа (VESA)

✎ Набор для настенного монтажа не входит в комплект, а продается отдельно.

Устанавливайте настенное крепление на прочную стену, перпендикулярную полу. В случае крепления к другим строительным материалам обратитесь за советом к ближайшему дилеру. При установке на потолке или наклонной стене устройство может упасть и стать причиной травмы.

✎ ПРИМЕЧАНИЕ

- В приведенной ниже таблице представлены стандартные размеры наборов для настенного монтажа.
- В комплект поставки набора для настенного монтажа входит подробное руководство по установке и все необходимые для сборки детали.
- Не используйте винты, не соответствующие стандарту VESA.
- Не используйте слишком длинные винты или винты, не соответствующие стандарту VESA. Использование винтов длиннее стандартного размера может привести к повреждению внутренних элементов телевизора.
- Для настенных креплений с винтами, не соответствующими требованиям стандарта VESA, длина винтов может быть различной и будет определяться техническими характеристиками настенных креплений.
- Не затягивайте винты слишком сильно, поскольку это может привести к повреждению устройства или быть причиной его падения, что может повлечь за собой травму. Samsung не несет ответственности за подобные несчастные случаи.
- Samsung не несет ответственности за повреждение устройства или получение травм при использовании настенного крепления, не соответствующего стандартам VESA или не предназначенного для этих целей, а также в случае несоблюдения инструкций по установке устройства.
- Не устанавливайте телевизор под наклоном более 15 градусов.

Семейство продуктов	Дюймы	Характеристики VESA (A * B)	Стандартный винт	Количество
Плазменные телевизоры	43~51	400 x 400	M8	4
	60~64	600 x 400		

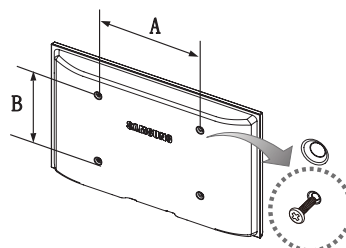

Не выполняйте установку набора для настенного монтажа, когда телевизор включен. Это может привести к поражению электрическим током.

Крепление телевизора на стене



Внимание! Нельзя тянуть, толкать телевизор или забираться на него, поскольку телевизор может упасть. Следите за тем, чтобы дети не облачивались на телевизор и не раскачивали его. Телевизор может опрокинуться и нанести серьезные и даже смертельные травмы. Соблюдайте все меры предосторожности, описанные в прилагаемой к телевизору брошюре по безопасности. Для дополнительной устойчивости и безопасности приобретите и установите приспособление против скольжения, как описано ниже.

Предотвращение падения телевизора

1. Вставьте винты в зажимы и надежно закрепите их в стене. Убедитесь, что винты надежно закреплены в стене.

- 🔗 В зависимости от типа стены могут потребоваться дополнительные приспособления, например дюбели.
- 🔗 Поскольку необходимые зажимы, винты и трос не входят в комплект поставки, их необходимо приобретать отдельно.

2. Извлеките винты из центральной части задней панели телевизора, вставьте их в зажимы, затем снова заверните винты на телевизоре.

- 🔗 Винты не всегда входят в комплект поставки телевизора. В этом случае необходимо приобрести винты со следующими характеристиками.
- 🔗 Характеристики винтов

- Для телевизоров с диагональю 43-64 дюйма: M8

3. Соедините зажимы, прикрепленные к телевизору, и зажимы, прикрепленные к стене, с помощью крепкого троса, а затем надежно завяжите его.

🔗 ПРИМЕЧАНИЕ

- Установите телевизор рядом со стеной, чтобы он не упал назад.
- Прикрепление троса будет безопасным, если зажимы на стене находятся на одном уровне или ниже зажимов на телевизоре.
- Перед тем как перемещать телевизор, развяжите трос.

4. Убедитесь, что все соединения надежно зафиксированы. Периодически проверяйте, не ослабли или не нарушены ли соединения. Если у вас возникают сомнения по поводу безопасности соединений, обратитесь к квалифицированному специалисту по установке.

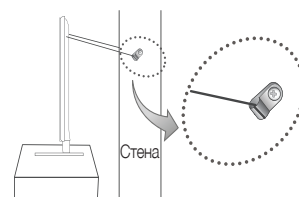
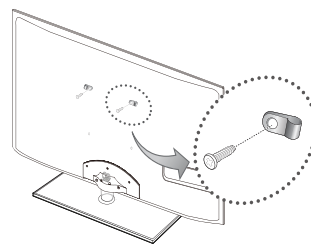

Поиск и устранение неисправностей

При возникновении вопросов, связанных с работой телевизора, сначала просмотрите следующий список. Если ни один из перечисленных советов не поможет устранить неисправность, посетите веб-сайт www.samsung.com и выберите пункт “Поддержка” или обратитесь в операторский центр, адрес которого указан на задней обложке данного руководства.

Проблемы	Способы устранения и пояснения
Телевизор не включается.	<ul style="list-style-type: none"> • Проверьте надежность подключения кабеля питания к сетевой розетке и телевизору. • Проверьте исправность сетевой розетки. • Попробуйте нажать кнопку  на телевизоре, чтобы исключить вероятность неисправности пульта дистанционного управления. Если телевизор включится, обратитесь к пункту “Пульт дистанционного управления не работает” ниже.
Отсутствует изображение/ видео.	<ul style="list-style-type: none"> • Проверьте подключения кабелей (отсоедините и подсоедините все кабели, ведущие к телевизору и внешним устройствам). • Установите выходной видеосигнал внешнего устройства (приставка кабельной сети/спутникового телевидения, проигрыватель DVD или Blu-ray и т.д.) так, чтобы он соответствовал входному разъему телевизора. Например, если на внешнем устройстве используется выход HDMI, его следует подключить к входу HDMI на телевизоре. • Убедитесь, что подсоединенные устройства включены. • Выберите необходимый источник входного сигнала. • Перезагрузите подключенное устройство, отсоединив и снова подсоединив его кабель питания.
Пульт дистанционного управления не работает.	<ul style="list-style-type: none"> • Замените батареи в пульте дистанционного управления и проверьте их полярность (+/-). • Почистите окно передачи сигнала датчика, расположенное на пульте дистанционного управления. • Попробуйте направить пульт дистанционного управления непосредственно на телевизор с расстояния 1,5-2 м.
Невозможно включить или выключить телевизор или отрегулировать громкость с помощью пульта дистанционного управления приставки кабельного ТВ/ видеоприставки.	<ul style="list-style-type: none"> • Запрограммируйте пульт дистанционного управления кабельного ТВ/ видеоприставки, чтобы использовать его для управления телевизором. Код телевизора SAMSUNG указан в руководстве для приставки кабельного ТВ/видеоприставки.

 Некоторые из приведенных изображений и функций соответствуют только определенным моделям.

 Оптимальные условия использования телевизора достигаются путем обновления микропрограммы с веб-сайта (samsung.com → “Поддержка” → “Загрузки”) через USB.

Лицензия



Хранение и обслуживание

- ✎ Если на экране телевизора имеются какие-либо наклейки, после их удаления остается небольшое загрязнение. Для нормального просмотра телевизора удалите это загрязнение.

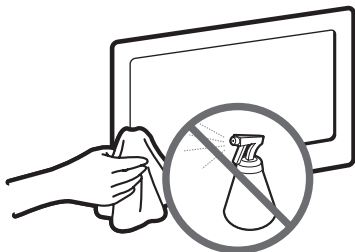

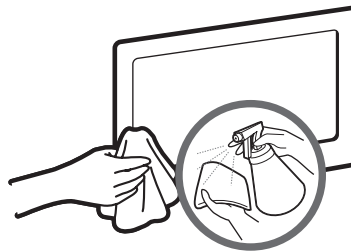

Не распыляйте воду непосредственно на устройство. Попавшая внутрь устройства жидкость может стать причиной повреждения, возгорания или поражения электрическим током.





Для очистки следует использовать только мягкую ткань, смоченную в небольшом количестве воды. Не используйте легковоспламеняющиеся жидкости (например, бензин, разбавители) или моющие средства.

Технические характеристики

Разрешение экрана	1920 x 1080	
Условия окружающей среды		
Рабочая температура	От 10°C до 40°C (От 50°F до 104°F)	
Рабочая влажность	От 10% до 80%, без конденсации	
Температура хранения	От -20°C до 45°C (От -4°F до 113°F)	
Влажность при хранении	От 5% до 95%, без конденсации	
Система телевидения	Аналоговое: В/Г, D/К, L, I (зависит от выбранной страны) Цифровое: DVB-T2/DVB-C/DVB-S2	
Видеосистема цветности	Аналоговое: PAL, SECAM, NTSC-4.43, NTSC-3.58, PAL60 Цифровое: MPEG-2 MP@ML, MPEG-4, H.264/AVC MP@L3, MP@L4.0, HP@L4.0	
Система звука	BG, DK, L, NICAM, MPEG1, DD, DD+, HEAAC	
HDMI IN	Видео: 1080 24р, 1080р, 1080i, 720р, 576р, 480р Аудио: 2-канальная линейная ИКМ 32/44, 1/48 кГц, 16/20/24 бит.	
Шарнирная подставка (влево/вправо)	-20° ~ 20°	
Название модели	PS51E6507E	PS60E6507E
Размер экрана	51 дюйм	60 дюймов
Звук (Выход)	10 Вт X 2	
Размеры (Ш x В x Г)		
Корпус	1193,0 x 714,0 x 56,0 мм	1394,3 x 832,6 x 56,0 мм
С подставкой	1193,0 x 787,9 x 305,0 мм	1394,3 x 908,2 x 335,0 мм
Вес		
Без подставки	20,7 кг	29,5 кг
С подставкой	25,4 кг	35,2 кг
Номер сертификата	РОСС КР. АВ57. В00438	
Срок действия сертификата	с 20.01.2010 по 19.01.2013	
Орган сертификации	ООО "АЛЪТТЕСТ" 117418, Москва, ул. Цюрипы, д.14	
IP(степень защиты от попадания твердых частиц и влаги)	IP 20	
Класс защиты прибора от поражения электрическим током	оборудование класса I	
Напряжение питания переменного тока	Переменный ток: 100-240 В	

-  Конструкция и характеристики устройства могут быть изменены без предварительного уведомления.
-  Характеристики электропитания и потребления электроэнергии указаны на наклейке на корпусе устройства.



	Символ «не для пищевой продукции» применяется в соответствии с техническим регламентом Таможенного союза «О безопасности упаковки» 005/2011 и указывает на то, что упаковка данного продукта не предназначена для повторного использования и подлежит утилизации. Упаковку данного продукта запрещается использовать для хранения пищевой продукции.
	Символ «петля Мебиуса» указывает на возможность утилизации упаковки. Символ может быть дополнен обозначением материала упаковки в виде цифрового и/или буквенного обозначения.

Видеокодек

Расширение файла	Контейнер	Видеокодек	Разрешение	Частота кадров (кадр/с)	Скорость передачи в битах (Мбит/с)	Аудиокодек
*.avi *.mkv *.asf *.wmv *.mp4 *.3gp *.vro *.mpg *.mpeg *.ts *.tp *.trp *.mov *.flv *.vob *.svi *.m2ts *.mts *.divx	AVI MKV ASF MP4 3GP VRO VOB PS TS	Divx 3.11/4.x/5.x/6.x	1920 x 1080	6 – 30	30	AC3 LPCM ADMPCM (IMA, MS) AAC HE-AAC WMA DD+ MPEG (MP3) DTS Core G.711(A-Law, μ -Law)
MPEG4 SP/ASP						
H.264 BP/MP/HP						
*.mpg *.mpeg		Motion JPEG	640 x 480		8	
*.ts *.tp *.trp *.mov *.flv *.vob *.svi *.m2ts *.mts *.divx		Window Media Video 9	1920 x 1080		30	
MPEG2						
MPEG1						
*.mts *.divx			VP6		640 x 480	
*.webm	WebM	VP8	1920x1080	6–30	8	Vorbis

Другие ограничения

- ✎ Из-за ошибок в содержимом или контейнере видео может не воспроизводиться или воспроизводиться неправильно.
- ✎ Звук или видео могут отсутствовать, если обычная скорость передачи/частота кадров содержимого превышает параметры скорости, указанные в приведенной выше таблице.
- ✎ При наличии ошибки в таблице индексов функция поиска (перехода) не поддерживается.
- ✎ При воспроизведении видео через сетевое соединение возможны перерывы.
- ✎ При воспроизведении видеозаписей со скоростью более 10 Мбит/с меню может отображаться с задержкой.
- ✎ Некоторые устройства USB/цифровые камеры могут быть несовместимы с проигрывателем.

Видеодекодер

- Поддерживаются форматы до H.264, Level 4.1.
- Форматы H.264 FMO/ASO/RS, VC1 SP/MP/AP L4 не поддерживаются.
- Для всех видеокодеков кроме VP8, VP6
 - Ниже 1280 x 720: не более 60 кадров
 - Выше 1280 x 720: не более 30 кадров
- Формат GMC не поддерживается.
- Поддерживается только SVAF Top/Bottom и Side by Side.

Аудиодекодер

- Поддерживает форматы WMA 9, 10 Pro до 5.1-канального и профиль M2 (кроме режима LBR для M0).
- Аудиоформаты WMA Lossless не поддерживаются.
- Если Vorbis находится только в контейнере Webm, выполняется поддержка до двух каналов.

Разрешение экрана

Режим	Разрешение	Частота горизонтальной развертки (кГц)	Частота вертикальной развертки (Гц)	Частота синхронизации пикселей (МГц)	Полярность синхронизации (Г/В)
IBM	640 x 350	31,469	70,086	25,175	+/-
	720 x 400	31,469	70,087	28,322	-/+
MAC	640 x 480	35,000	66,667	30,240	-/-
	832 x 624	49,726	74,551	57,284	-/-
	1152 x 870	68,681	75,062	100,000	-/-
VESA DMT	640 x 480	31,469	59,940	25,175	-/-
	640 x 480	37,861	72,809	31,500	-/-
	640 x 480	37,500	75,000	31,500	-/-
	800 x 600	37,879	60,317	40,000	+/+
	800 x 600	48,077	72,188	50,000	+/+
	800 x 600	46,875	75,000	49,500	+/+
	1024 x 768	48,363	60,004	65,000	-/-
	1024 x 768	56,476	70,069	75,000	-/-
	1024 x 768	60,023	75,029	78,750	+/+
	1152 x 864	67,500	75,000	108,000	+/+
	1280 x 720	45,000	60,000	74,250	+/+
	1280 x 800	49,702	59,810	83,500	-/-
	1280 x 1024	63,981	60,020	108,000	+/+
	1280 x 1024	79,976	75,025	135,000	+/+
	1366 x 768	47,712	59,790	85,500	+/+
	1440 x 900	55,935	59,887	106,500	-/+
1600 x 900RB	60,000	60,000	108,000	+/+	
1680 x 1050	65,290	59,954	146,250	-/+	
1920 x 1080	67,500	60,000	148,500	+/+	

ПРИМЕЧАНИЕ

- Режим чересстрочной развертки не поддерживается.
- При выборе нестандартного видеоформата устройство может работать неправильно.

Рекомендация – только для стран ЕС



- Настоящим компания Samsung Electronics заявляет, что данный плазменный телевизор удовлетворяет основным требованиям и другим положениям директивы 1999/5/ЕС.
- Официальное заявление о соответствии можно найти по адресу: <http://www.samsung.com>, выбрав “Поддержка” > “Найти”, “Поддержка продукции” и указав название модели.
- Данное оборудование можно использовать только в помещении.
- Данное оборудование можно использовать во всех странах ЕС.

Детальніше про перегляд електронного посібника (стор. 15)

Ілюстрації у цьому посібнику користувача подані лише для довідки і можуть відрізнятися від дійсного вигляду виробу. Вигляд і технічні характеристики виробу можуть бути змінені без попередження.

Примітка про цифрове телебачення

1. Функції, пов'язані з цифровим телебаченням (DVB), доступні лише в тих країнах/регіонах, де транслюються наземні цифрові канали DVB-T (MPEG2 і MPEG4 AVC) або де наявний доступ до послуг кабельного телебачення, сумісних зі стандартом DVB-C (MPEG2 і MPEG4 AAC). Дізнайтеся у місцевого торгового представника про можливість отримання сигналу DVB-T або DVB-C.
2. DVB-T – це стандарт європейського консорціуму DVB для передачі цифрового наземного телевізійного сигналу; DVB-C – це стандарт для передачі цифрового телевізійного сигналу через кабель. Однак підтримку окремих функцій, як-от EPG (електронний довідник програм), VOD (відео за запитом) тощо, не передбачено технічними характеристиками цієї моделі. Тому вони поки що недоступні для використання.
3. Хоча цей телевізор відповідає останнім вимогам стандартів DVB-T і DVB-C (станом на [серпень 2008 р.]), ми не можемо гарантувати його сумісність із майбутніми функціями цифрового наземного сигналу DVB-T і цифрового кабельного сигналу DVB-C.
4. Залежно від країни чи регіону, де встановлено телевізор, деякі постачальники послуг кабельного телебачення можуть впроваджувати додаткову плату за такі послуги, згоду з якою користувач надаватиме, приймаючи умови і положення щодо постачання цих послуг.
5. Окремі функції цифрового телебачення можуть бути недоступними в деяких країнах або регіонах; не всі постачальники послуг кабельного телебачення можуть забезпечувати належну якість мовлення DVB-C.
6. Докладніші відомості можна отримати, звернувшись до місцевого центру обслуговування Samsung.
 На якість прийому телевізійного сигналу можуть впливати відмінності типів мовлення в різних країнах. Дізнайтеся у місцевого уповноваженого торгового представника SAMSUNG або в центрі обслуговування Samsung, чи можна налаштувати телевізор так, щоб покращити його роботу.

Пам'ятка для користувача

• Поява залишкових зображень на екрані

Не рекомендовано відтворювати нерухоме зображення (наприклад, як у відеоіграх) на плазмовому екрані довше, ніж кілька хвилин, оскільки це може спричинити появу на екрані залишкового зображення. Ефект залишкового зображення також відомий як «вигорання екрана». Щоб уникнути такого ефекту, слід зменшувати рівень яскравості та контрастності на час відтворення нерухомого зображення.

• Нагрівання верхньої панелі плазмового екрана

Після тривалого використання телевізора його верхня панель може нагріватися, оскільки тепло, що виділяється під час роботи пристрою, виходить через вентиляційний отвір у верхній панелі.

Це є нормальним явищем і не свідчить про несправність чи неналежну роботу виробу.

Однак дітям не слід дозволяти торкатися верхньої частини виробу.

• Виріб видає звуки, схожі на потріскування

Легке потріскування може виникати у випадках, коли виріб розширюється або зменшується внаслідок змін у зовнішньому середовищі, наприклад зміни температури чи вологості. Це є нормальним явищем та не свідчить про несправність виробу.

• Дефекти пікселів

Плазмовий екран містить величезну кількість пікселів – від 2 360 000 (екрани високої чіткості) до 6 221 000 (екрани повної високої чіткості), і його виготовлення потребує застосування складних сучасних технологій. Однак на екрані можуть з'являтися декілька світлих чи темних пікселів. Такі поодинокі пікселі не впливають на якість роботи пристрою.

• Намагайтеся не вмикати телевізор за температури нижче 5 °C.

• Відтворення нерухомого зображення протягом тривалого часу може завдати непоправної шкоди телевізору.



Внаслідок перегляду зображення у форматі 4:3 протягом тривалого часу на плазмовому екрані зліва, справа і посередині можуть залишатися сліди меж зображення, що пояснюється нерівномірністю світлового випромінювання у різних частинах екрана. Подібні ефекти можуть виникати в результаті перегляду DVD-дисків або під'єднання ігрової приставки.

Умови гарантійного обслуговування не поширюються на пошкодження, пов'язані з виникненням вищевказаного ефекту.

• Залишкові зображення на екрані.

Довготривале відображення нерухомих об'єктів, наприклад із комп'ютера чи ігрової приставки, може спричинити появу на екрані залишкових зображень. Щоб уникнути цього, у разі тривалого відтворення нерухомого зображення слід зменшувати налаштування яскравості та контрастності.

• Гарантійне обслуговування

Умови гарантійного обслуговування не поширюються на пошкодження, пов'язані із залишковими зображеннями.

Гарантія не поширюється на випадки вигорання екрана.



Правила утилізації виробу (відходи електронного та електричного обладнання)

(чинні у країнах ЄС та інших країнах Європи, які використовують систему роздільного збору відходів)

Це позначення на виробі, приладді або документації вказує на те, що після закінчення терміну експлуатації виріб і його електронне приладдя (наприклад, зарядний пристрій, навушники, кабель USB) не можна утилізувати разом з іншими побутовими відходами.

Щоб уникнути потенційного негативного впливу на навколишнє середовище або здоров'я людей внаслідок неправильної утилізації, а також для раціональнішого використання матеріальних ресурсів, відокремте цей виріб від інших відходів та здайте його на утилізацію у встановленому порядку. Для отримання детальної інформації про місце та спосіб здачі виробів для екологічно безпечної переробки індивідуальним користувачам слід звернутись до торгового представника, у якого вони придбали виріб, або у місцеві органи влади. Компаніям слід звертатися до постачальників для уточнення умов договору придбання. Цей виріб і його електронне приладдя не можна утилізувати разом з іншими комерційними відходами.



Правила утилізації батарей виробу

(чинні у країнах ЄС та інших країнах Європи, які використовують систему збору використаних батарей)

Це позначення на батареї, посібнику або упаковці вказує на те, що після закінчення терміну експлуатації батареї її не можна утилізувати разом з іншими побутовими відходами. Позначення хімічних символів Hg, Cd або Pb вказує на те, що батарея містить ртуть, кадмій або свинець у кількості понад рівень, визначений Директивою ЄС 2006/66. Якщо батарея належним чином не утилізувати, ці речовини можуть завдати шкоди здоров'ю людей або навколишньому середовищу.

Для захисту природних ресурсів і для повторного використання матеріалів відділіть батареї від інших відходів і утилізуйте їх через місцевий пункт безкоштовного прийому використаних батарей.

Безпечне встановлення

Для забезпечення належної вентиляції дотримуйтеся визначеної відстані між виробом та іншими об'єктами (наприклад, стінами).

Недотримання цієї вимоги може призвести до проблем із виробом чи пожежі через підвищення внутрішньої температури виробу.

✎ Використовуйте лише підставку або настінне кріплення, які надаються компанією Samsung Electronics.

- Використання деталей, наданих іншим виробником, може призвести до проблем із виробом чи травмування користувача через падіння виробу.

✎ Вигляд може бути дещо іншим залежно від виробу.

- Торкаючись телевізора, будьте обережні, оскільки деякі деталі можуть бути гарячими.

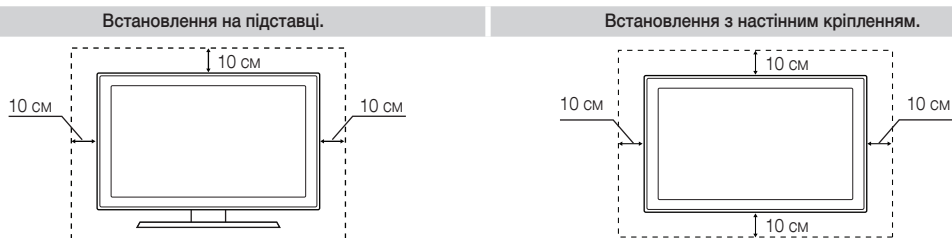

Список функцій

- **3D:** За допомогою цієї нової дивовижної функції можна переглядати тривимірний вміст через канали мовлення чи BD-програвачі із підтримкою формату 3D.
- **SMART HUB:** Єдине меню для доступу до всього вашого вмісту.
 - Весь мультимедійний вміст зібрано в одному місці, щоб спростити та урізноманітнити вам проведення вільного часу.
 - Простий інтерфейс користувача полегшує керування різноманітними розважальними функціями.
 - Багатий вибір різноманітних програм, кількість яких зростає щодня.
 - Меню можна персоналізувати шляхом групування та сортування програм відповідно до власних уподобань.
- **AllShare Play:** Функція AllShare Play дозволяє отримати доступ, переглянути або відтворити фотографії, відеофайли або аудіофайли з пристроїв USB, цифрових камер, стільникових телефонів і комп'ютерів. Отримати доступ до комп'ютерів, стільникових телефонів та інших сумісних пристроїв можна через бездротову мережу.
- **Anynet+ (HDMI-CEC):** Дозволяє керувати усіма підключеними пристроями Samsung, які підтримують функцію Anynet+, за допомогою пульта дистанційного керування телевізора Samsung.
- **e-Manual:** Дає змогу переглянути екранний посібник повністю (стор. 15).

Приладдя

- Перевірте наявність усіх перелічених елементів, які постачаються з телевизором. Якщо якогось елемента бракує, зверніться за місцем придбання виробу.
- Форма і колір елементів можуть бути дещо іншими залежно від моделі.
- Кабелі, які не входять у комплект, можна придбати окремо.
- Відкривши коробку, перевірте, чи окремі елементи не застрягли за матеріалами упаковки.

⚠ УВАГА. ВСТАВЛЯЙТЕ КАБЕЛЬ НАДІЙНО, ЩОБ ВИКЛЮЧИТИ САМОВІЛЬНЕ ВІД'ЄДНАННЯ

- Пульт дистанційного керування (ДК) & батареї (AAA, 2 шт.)
- Посібник користувача
- Гарантійний талон (додається не у всіх країнах) / інструкція з техніки безпеки
- Кабель живлення
- Ганчірка для протирання
- Окуляри Samsung 3D Active

Модель з екраном 51 дюйм



Феритове осердя (2 шт.)

- Феритове осердя для кабелю живлення: феритові осердя застосовуються для захисту кабелів від електромагнітних перешкод. Під'єднуючи кабель, відкрийте феритове осердя та зафіксуйте його навколо кабелю поблизу роз'єму, як показано на малюнку.
 - A** Максимальна відстань між феритовим осердям і кінцем кабелю, що під'єднується до телевизора: 3/4 дюймів
- Феритове осердя: феритові осердя застосовуються для захисту кабелів від електромагнітних перешкод. Під'єднуючи кабель, відкрийте феритове осердя та зафіксуйте його навколо кабелю поблизу роз'єму, як показано на малюнку.



Кабель живлення



Кабель локальної мережі
(продається окремо)

Модель з екраном 60 дюймів



Феритове осердя (3 шт.)

Феритове осердя (1 шт.)

Феритове осердя для кабелю живлення: феритові осердя застосовуються для захисту кабелів від електромагнітних перешкод. Під'єднуючи кабель, відкрийте феритове осердя та зафіксуйте його навколо кабелю поблизу роз'єму, як показано на малюнку.

- **A** Максимальна відстань між феритовим осердям і кінцем кабелю, що під'єднується до телевізора: 3/4 дюймів
- **B** Максимальна відстань між феритовим осердям та іншим кінцем кабелю, підключеного до розетки змінного струму: 3/4 дюймів

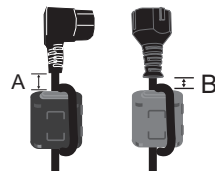

Кабель живлення

Феритове осердя: феритові осердя застосовуються для захисту кабелів від електромагнітних перешкод. Під'єднуючи кабель, відкрийте феритове осердя та зафіксуйте його навколо кабелю поблизу роз'єму, як показано на малюнку.

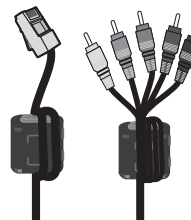

Кабель локальної мережі /
компонентний кабель
(продається окремо)

- У перелічених далі випадках може стягуватися плата за обслуговування:
 - (а) якщо викликаний на прохання користувача спеціаліст не виявить дефекту виробу (тобто, якщо користувач не ознайомився з цим посібником);
 - (б) якщо у зданому до центру обслуговування виробі не буде виявлено жодного дефекту (тобто, якщо користувач не ознайомився з цим посібником).
- Про розмір цієї плати користувача буде повідомлено перед виконанням будь-яких робіт чи виїздом спеціаліста.

Використання контролера (клавша на панелі)

Телеконтролер – це кнопка вибору напрямку, яка дає змогу переходити пунктами меню, не використовуючи пульт дистанційного керування.

- Окремі функції, які вимагають введення PIN-коду, можуть бути недоступні.
- Форма і колір виробу можуть різнитися залежно від моделі.
- Контролер – це невеликий джойстик, на кшталт кнопки, внизу ліворуч на телевізорі, що дає змогу управляти телевізором без пульта дистанційного керування.

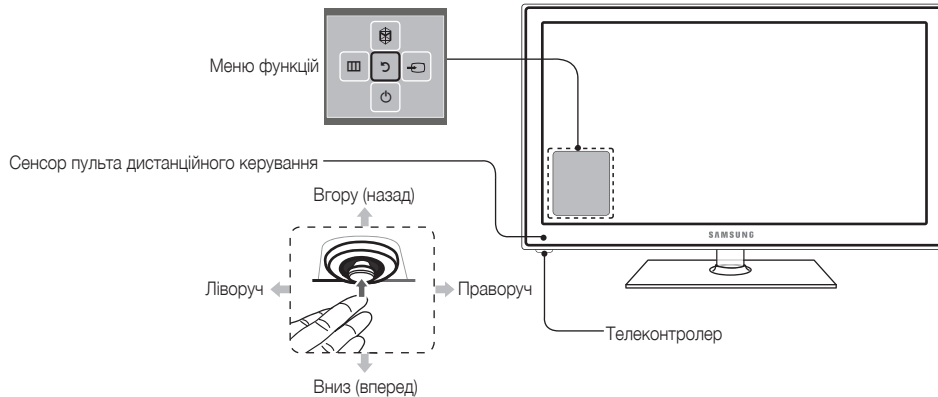

- Виконайте описані нижче дії, стоячи перед телевізором.
- У разі вибору функції переміщенням контролера вперед/назад/ліворуч/праворуч не натискайте його. Якщо ви спершу натиснете контролер, вам не вдасться перемістити його вперед/назад/ліворуч/праворуч.

Увімкнення живлення	Увімкнення телевізора натисненням контролера, коли телевізор перебуває в режимі очікування.
Регулювання гучності	Регулювання гучності переміщенням контролера зі сторони в сторону, коли живлення увімкнено.
Вибір каналу	Вибір каналу переміщенням контролера назад і вперед, коли живлення увімкнено.
Використання меню функцій	Щоб переглянути і використовувати меню функцій, натисніть і відпустіть контролер, коли живлення увімкнено. Щоб закрити меню функцій, знову натисніть і відпустіть контролер.
Вибір пункту МЕНЮ (III)	Відкривши меню функцій, виберіть пункт МЕНЮ (III) переміщенням контролера ліворуч. З'явиться екранне меню. Виберіть пункт переміщенням контролера праворуч. Виконуйте додаткові дії переміщенням контролера праворуч або ліворуч чи назад або вперед. Щоб змінити параметр, виберіть його і натисніть контролер.
Вибір пункту SMART HUB (M)	Відкривши меню функцій, виберіть режим SMART HUB (M) переміщенням контролера назад. З'явиться головний екран SMART HUB . Виберіть програму за допомогою контролера, тоді натисніть контролер.
Вибір пункту Джерело (S)	Вибравши меню функцій, відкрийте список Джерело (S) переміщенням контролера праворуч. З'явиться екран Джерело із переліком джерел сигналу. Щоб вибрати потрібне налаштування у пункті Джерело , переміщайте контролер назад і вперед. Виділивши потрібне джерело сигналу, натисніть контролер.
Вимкнути (P)	Відкривши меню функцій, виберіть пункт Вимкнути (P) переміщенням контролера уперед, тоді натисніть контролер.

- Щоб закрити режими **Меню**, **Smart Hub** або **Джерело**, натисніть і утримуйте контролер упродовж щонайменше 1 секунди.

Режим очікування

Після вимкнення телевізор переходить у режим очікування і продовжує споживати електроенергію, хоч і в незначному обсязі. Задля безпеки і з метою зменшення споживання електроенергії не залишайте телевізор у режимі очікування на тривалий час (наприклад, їдучи у відпустку). Найкраще від'єднати кабель живлення від розетки.

Огляд пульта дистанційного керування

Цей пульт дистанційного керування спеціально пристосовано для людей із вадами зору; він має написи за Брайлем на кнопках живлення, перемикачів каналів і регулювання гучності.

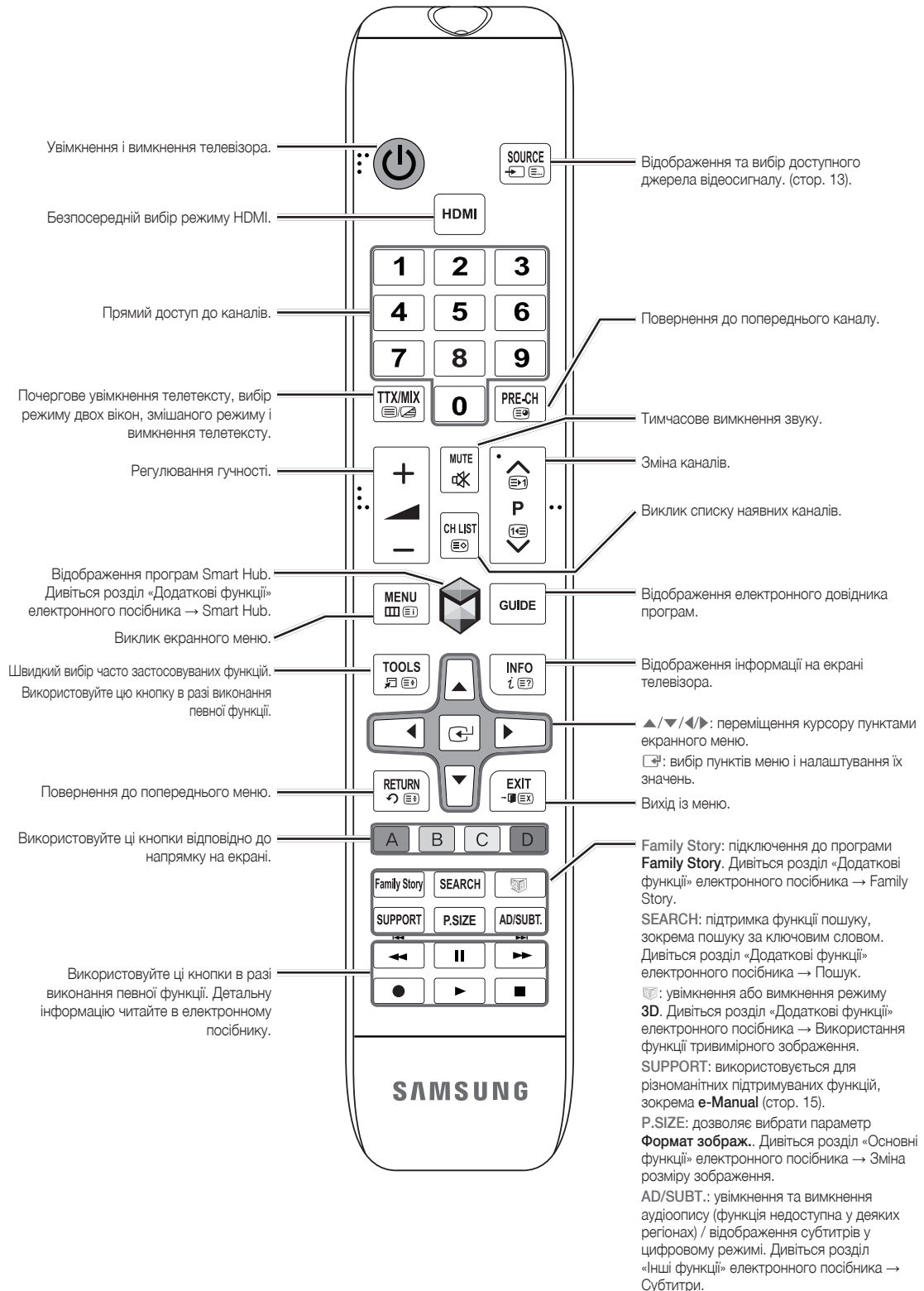

Встановлення батарей (батареї типу: AAA)

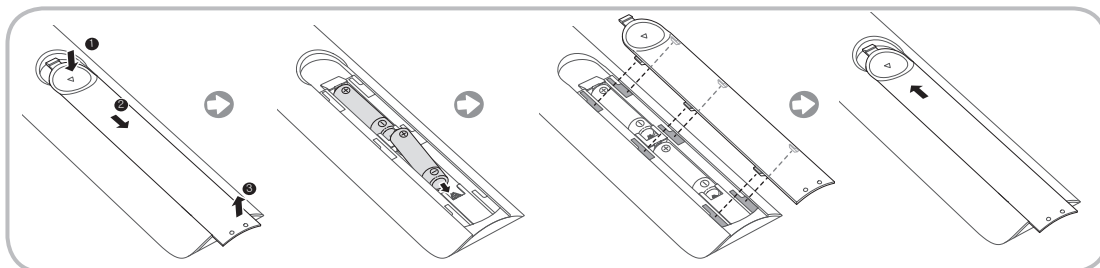

ПРИМІТКА

- Пульту дистанційного керування можна користуватися на віддалі до 7 м від телевізора.
- На роботу пульта дистанційного керування може впливати яскраве освітлення. Не використовуйте його поблизу флуоресцентної лампи або неонові вивіски.
- Форма і колір можуть різнитися залежно від моделі.

Під'єднання антени



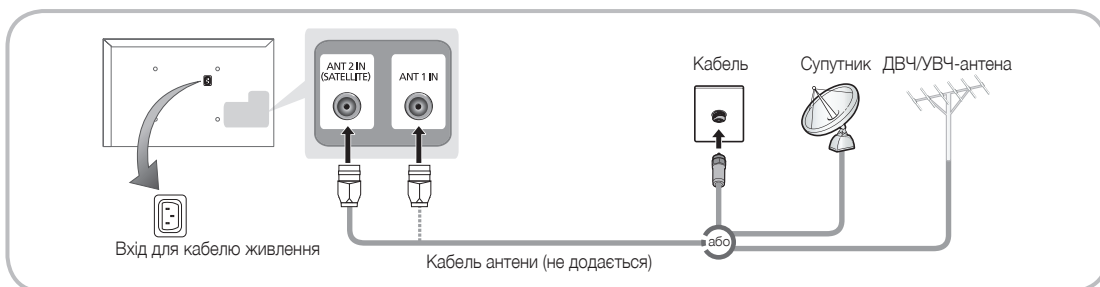

Під час першого увімкнення телевізора автоматично відображаються основні меню налаштувань.







- Попереднє налаштування: під'єднання живлення та антени.
- На роботу телевізорів із плазмовим екраном може впливати аматорське радіомовлення або радіотрансляція в діапазоні AM.
- Рації та інші портативні пристрої, аматорське чи AM-радіообладнання, які використовуються поблизу телевізора, можуть негативно вплинути на роботу телевізора.



Налаштування (початкове налаштування)

Під час першого увімкнення телевізора послідовні підказки та екрани допоможуть налаштувати основні параметри. Щоб розпочати налаштування (режим **Настр.**), натисніть кнопку  на пульті дистанційного керування.

-  Пункт **Настр.** доступний лише тоді, коли як вхідний сигнал вибрано телевізор. Детальніше дивіться в розділі «Зміна джерела вхідного сигналу» (стор. 13).
-  Щоб повернутися до попереднього кроку в послідовності **Настр.**, виберіть пункт **Поперед.**
-  Перш ніж розпочати, упевніться, що до телевізора підключена антена або кабель. (стор. 8).
-  Щоб запустити режим **Настр.**, виберіть **Пуск**.

1	Мова меню: вибір мови меню.	За допомогою пульта дистанційного керування виберіть потрібну мову меню, тоді виберіть Наст. З наступного кроку меню телевізора будуть відображатись вибраною мовою.
2	Режим викор.: вибір режиму «Для дому».	За допомогою пульта дистанційного керування виберіть пункт Для дому , тоді виберіть Наст. Режим Демо збереж. призначений для використання в магазинах.
3	Налаштування мережі: налаштування параметрів мережі.  Щоб під'єднатись пізніше, виберіть пункт Проп.	Щоб налаштувати мережеве з'єднання, за допомогою пульта дистанційного керування виберіть пункт Наст. Якщо вам невідомі дані налаштування мережі або щоб налаштувати її пізніше, виберіть пункт Проп. Докладніші вимоги та вказівки шукайте в розділі «Налаштування дротової або бездротової мережі» електронного посібника, а також розділі «Під'єднання до мережі» цього посібника (стор. 14). З'єднання з мережею можна налаштувати згодом за допомогою меню Мережа .
4	Оновлення пр. забезп.: оновлення програмного забезпечення до найновішої версії.  Щоб оновити пізніше, виберіть пункт Проп.	Щоб оновити програмне забезпечення телевізора, виберіть пункт Наст. За потреби програмне забезпечення телевізора буде оновлено автоматично. Щоб оновити програмне забезпечення пізніше, виберіть пункт Проп. Детальнішу інформацію читайте у розділі Оновлення пр. забезп. (Уподобання → Меню підтримки) електронного посібника.  Тривалість оновлення залежить від стану мережі.
5	Виберіть країну. (залежно від країни)	Виберіть потрібну країну.  Після вибору країни в деяких моделях може з'явитися додаткове вікно для встановлення PIN-коду.
6	Автоматична настройка (1): вибір способу перегляду телевізійних програм.	Пошук та зберігання телевізійних каналів. Розпочати? <ul style="list-style-type: none">• Так.: Всі доступні телевізійні канали будуть знайдені та збережені в пам'яті Вашого телевізора.• Ні.: Мені не потрібний пошук. Моя телевізійна приставка забезпечує прийом всіх доступних телевізійних каналів.
7	Автоматична настройка (2): (залежно від країни) вибір параметрів пошуку.	Виберіть джерело каналів, яке потрібно запам'ятати. Якщо вибрати джерело сигналу антени Кабель , відобразиться новий екран, в якому можна присвоїти каналам цифрові значення (частоти). Детальніше читайте у розділі Автоматична настройка (Меню каналу → Програмування каналів) в електронному посібнику.  Коли спершу вибрано пункт Ант. або Кабель: після того, як буде збережено всі ефірні Ант. або кабельні (Кабель) канали, можна буде зберегти супутникові канали Супутник .  Коли спершу вибрано пункт Супутник: після того, як будуть збережені всі супутникові Супутник канали, можна буде зберегти всі ефірні Ант. або кабельні Кабель канали.  Перервати процес збереження можна в будь-який момент, якщо вибрати пункт Зупин .

8	Годинн.: налаштування режиму годинника.	<ul style="list-style-type: none"> • Авто: автоматичне налаштування поточного часу. • Вручну: встановлення поточних дати й часу вручну.
9	Часовий пояс (залежно від країни): налаштування часового поясу.	<p>Цей крок доступний лише тоді, коли для режиму годинника встановлено значення Авто.</p> <ul style="list-style-type: none"> • Авто: автоматичне налаштування часового поясу. • Вручну: налаштування часового поясу вручну. <ul style="list-style-type: none"> 🔗 Якщо встановити значення Вручну, можна вмикати (Вмк) або вимикати Вимк режим переходу на літній або зимовий час. (залежно від країни)
10	Настр. завершено	<p>Щоб завершити, виберіть пункт Закрити.</p> <p>🔗 Відобразяться виконані налаштування.</p>

Як скинути параметри цієї функції...

Виберіть пункт **Система - Настр.** (початкове налаштування). Введіть чотиризначний PIN-код. PIN-код за замовчуванням – «0-0-0-0». Щоб змінити PIN-код, скористайтесь функцією **Змінити PIN**.

Навіть якщо ви частково виконали ці налаштування в магазині, вдома потрібно ще раз виконати налаштування меню **Настр. (Меню → Система)**.

🔗 Якщо ви забудете PIN-код, натисніть кнопки на пульті дистанційного керування у режимі очікування у такій послідовності, щоб скинути PIN-код до «0-0-0-0»: **MUTE → 8 → 2 → 4 → POWER** (увімк.).

Під'єднання до гнізда COMMON INTERFACE (гніздо для перегляду телепрограм)

Використання картки CI або CI+

Щоб переглядати платні канали, слід вставити картку CI або CI+.

- Якщо картку CI або CI+ не вставити, для деяких каналів на екрані з'являтиметься повідомлення «Кодований сигнал».
- На екрані протягом 2-3 хвилин відобразиться така інформація: номер телефону, ідентифікатор картки CI або CI+, ідентифікатор головного вузла тощо. Якщо з'явиться повідомлення про помилку, зверніться до постачальника послуг.
- Після завершення конфігурації інформації каналу з'явиться повідомлення про те, що оновлення завершено. Це означає, що список каналів оновлено.

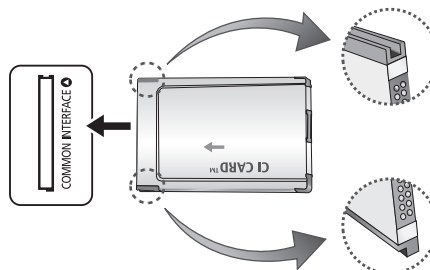

ПРИМІТКА

- Картку CI або CI+ можна придбати в місцевого постачальника послуг кабельного телебачення.
- Виймаючи картку CI або CI+, будьте обережні, оскільки від падіння картка може вийти з ладу.
- Вставляйте картку CI або CI+ відповідно до позначок на ній.
- Розташування гнізда **COMMON INTERFACE** може відрізнятися залежно від моделі.
- Картка CI або CI+ не підтримується у деяких країнах і регіонах. Докладніші відомості можна отримати в місцевого уповноваженого дилера.
- У разі виникнення проблем звертайтеся до постачальника послуг.
- Вставляйте картку CI чи CI+, що відповідає поточному налаштуванню джерела сигналу. Інакше зображення на екрані може бути спотворене чи не відобразитися.



Зміна джерела вхідного сигналу

Джерело

 → **Джерело**

Використовується для вибору вхідного сигналу телевізора або зовнішніх джерел, наприклад програвача дисків DVD чи Blu-ray / декодера каналів кабельного телебачення / приймача каналів супутникового телебачення.



■ **ТВ / Зовн. / HDMI1/DVI / HDMI2 / HDMI3 / AV / Компонентний**

1. Натисніть кнопку  на пульті дистанційного керування. З'явиться екран **Smart Hub**.
 2. Виберіть пункт **Джерело**. З'явиться екран **Джерело**.
 3. Виберіть потрібне зовнішнє джерело вхідного сигналу.
-  Вибрати можна лише ті зовнішні пристрої, які під'єднано до телевізора. У меню **Джерело** під'єднані джерела вхідного сигналу буде виділено.
-  В меню **Джерело** параметр **Зовн.** завжди активовано.

Використання функції Змін. назву

Функція **Змін. назву** дає змогу присвоїти джерелу вхідного сигналу назву. Щоб отримати доступ до пункту **Змін. назву**, відкрийте меню **Сервіс** під час відображення екрана **Джерело**. Під пунктом **Змін. назву** з'являться описані нижче параметри.

■ **VCR / DVD / Дек. каб ТВ / Дек. суп ТВ / PVR дек. / AV-ресивер / Гра / Відеокамера / ПК / DVI PC / Пристрої DVI / ТВ / IPTV / Blu-ray / HD DVD / DMA:** для полегшення вибору джерела вхідного сигналу призначте назви пристроям, підключеним до вхідних роз'ємів.



-  Якщо комп'ютер підключено до роз'єму **HDMI IN 1(DVI)** за допомогою кабелю HDMI, виберіть пункт **ПК** у меню **Змін. назву**, щоб ввести назву пристрою.
-  Якщо комп'ютер підключено до роз'єму **HDMI IN 1(DVI)** за допомогою кабелю HDMI-DVI, виберіть пункт **DVI PC** у меню **Змін. назву**, щоб ввести назву пристрою.
-  Якщо аудіовідеопрестрій підключено до роз'єму **HDMI IN 1(DVI)** за допомогою кабелю HDMI-DVI, виберіть пункт **Пристрої DVI** у меню **Змін. назву**, щоб ввести назву пристрою.

Інформація

Перегляд докладних відомостей про вибраний зовнішній пристрій.

Оновити

Якщо в меню **Джерело** не відображаються зовнішні пристрої, відкрийте меню **Сервіс**, виберіть **Оновити**, тоді виконайте пошук підключених пристроїв.

-  Екран зі списком **Джерело** сигналу також можна оновити, вибравши пункт  за допомогою пульта дистанційного керування.
-  Ця функція доступна, лише якщо для пункту **Anynet+ (HDMI-CEC)** встановлено значення **Вмк**.

Під'єднання до мережі

Телевізор можна налаштувати на з'єднання з програмами SMART TV через локальну мережу за допомогою дротового або бездротового зв'язку.

Під'єднання до мережі – бездротове з'єднання

З'єднання між телевізором і локальною мережею можна встановити через звичайний маршрутизатор чи модем.



Телевізор підтримує протоколи зв'язку IEEE 802.11a, b, g і n. Компанія Samsung радить використовувати протокол IEEE 802.11n. Відео може не відтворюватись належним чином через мережу.

Більшість систем бездротових мереж мають систему безпеки, яка передбачає застосування зашифрованого коду захисту, так званого ключа доступу, під час під'єднання пристроїв до мережі через точку доступу або бездротовий маршрутизатор (бездротовий розподільювач IP-адрес).

Якщо вибрано режим високої пропускної здатності стандарту 802.11n (Greenfield), а для бездротового маршрутизатора вибрано тип шифрування WEP або TKIP, телевізор Samsung не підтримуватиме можливість з'єднання відповідно до нових технічних характеристик сертифікації Wi-Fi.

Під'єднання до мережі – дротове з'єднання

Існує два основні способи підключення телевізора до мережі за допомогою кабелю, які залежать від способу організації мережі. Їх ілюстрації наведено нижче.

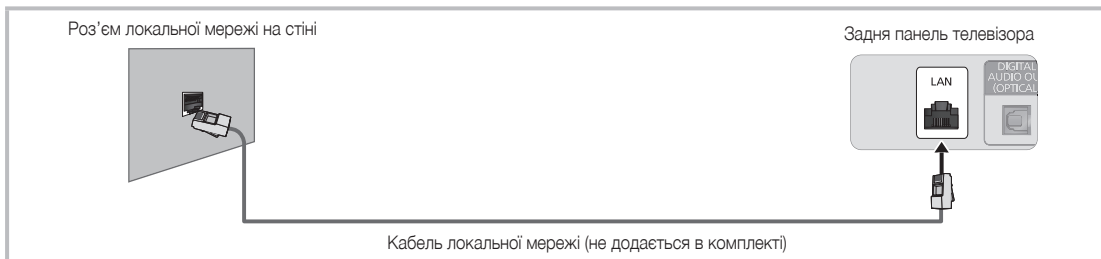

ⓘ Не підтримується, коли швидкість мережі нижча або дорівнює 10 Мбіт/с.

ⓘ Для такого з'єднання слід використовувати кабель Cat 5 (*тип STP).

*Shielded Twist Pair

Перегляд електронного посібника

Електронний посібник завжди можна відкрити за допомогою функції **Підтримка** на екрані з піктограмами. В електронному посібнику описані вказівки щодо функцій телевізора.

Доступ до посібника можна також отримати через меню:

Меню → Підтримка → e-Manual

Доступ до електронного посібника

Щоб переглянути електронний посібник, виконайте описані нижче дії.

1. Якщо вам потрібна допомога, виберіть пункт **Підтримка** за допомогою пульта дистанційного керування. З'явиться екран **e-Manual**.
 2. Виберіть потрібну категорію.
 3. Виберіть потрібну тему. На екрані з'явиться вибрана сторінка електронного посібника.
- 📌 Слова, виділені синім, в електронному посібнику позначають меню на екрані телевізора.
 - 📌 Зелена піктограма в електронному посібнику позначає кнопку на пульті дистанційного керування.
 - 📌 Стрілки (наприклад, **Меню → Підтримка → e-Manual**) в електронному посібнику вказують на послідовність дій для виконання певної функції.

Перехід від електронного посібника до відповідних меню і навпаки.

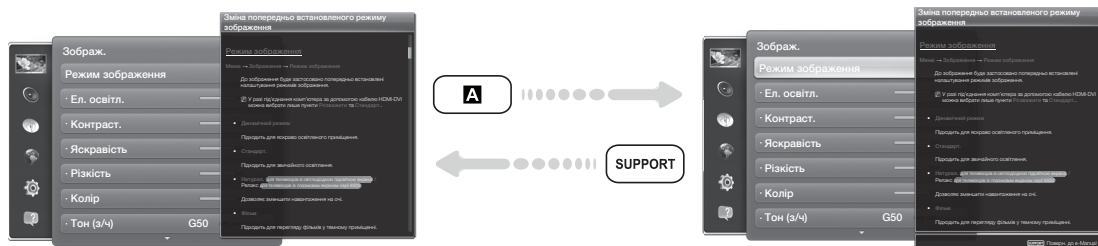

- 📌 Ця функція не підтримується деякими меню.
 - 📌 Якщо меню не активовано, функція **Спробувати** використовувати неможливо.
1. Щоб відкрити відповідні меню, натисніть клавішу **A** на пульті дистанційного керування.
 2. Щоб повернутися до екрана **e-Manual**, за допомогою пульта дистанційного керування виберіть пункт **Підтримка**.

Використання кольорових і функціональних кнопок із довідником e-Manual

- **Смуга прокручування:** прокручування вгору або вниз екрана електронного посібника.
- ◀ / ▶: перехід до попередньої або наступної сторінки.
- **А Спробувати:** перехід до екранного меню, що відповідає темі. Щоб повернутися до екрана електронного посібника, виберіть за допомогою пульта дистанційного керування кнопку **Підтримка**.
- **В Осн.:** перехід до головного екрана електронного посібника.
- **С Положення:** щоразу у випадку вибору **С** змінюється положення екрана електронного посібника.
- **Д Показник** (depending on the country): відображення екрана показчика.
- **↶ Поверн.:** повернення до попереднього екрана.

Пошук теми на сторінці показчика

1. Виберіть **Д** за допомогою пульта дистанційного керування. З'явиться екран показчика.
2. Щоб знайти тему, виберіть літеру. На сторінці показчика відображається список тем і ключових слів, що починаються з вибраної вами літери.
3. Виберіть потрібну тему або ключове слово.
4. З'явиться сторінка електронного посібника із вибраною темою.
✎ Щоб закрити екран **Показник**, натисніть кнопку **RETURN**↶.

Зміна розміщення електронного довідника на екрані

Якщо електронний показчик погано видно через екранні меню, його можна перемістити.

1. Виділіть електронний посібник на екрані, натиснувши кнопку **SUPPORT** на пульті ДК.
2. Натисніть кнопку **С** на пульті дистанційного керування. Щоразу внаслідок натискання **С** на пульті дистанційного керування змінюється положення екрана електронного посібника.

Встановлення на стіні

Монтаж комплекту настінного кріплення

Комплект настінного кріплення (продається окремо) дає змогу встановити телевізор на стіні.

Щоб отримати детальну інформацію про монтаж настінного кріплення, дивіться посібник, який додається до настінного кріплення. З питаннями щодо монтажу настінного кронштейна звертайтеся до спеціаліста технічної служби. Ми не радимо робити це самостійно.

Компанія Samsung Electronics не несе відповідальності за ушкодження виробу або травми, отримані користувачами у разі самостійного встановлення телевізора.

Технічні характеристики комплекту настінного кріплення (VESA)

Комплект настінного кріплення не додається до пристрою, а продається окремо.

Встановлюйте настінне кріплення на твердій стіні, перпендикулярній до підлоги. Якщо потрібно встановити кріплення на інший матеріал, проконсультуйтеся з місцевим торговим представником. У разі встановлення на стелі або похилій стіні телевізор може впасти і завдати серйозних травм.

ПРИМІТКА

- У таблиці нижче наведено стандартні розміри комплектів настінного кріплення.
- До комплекту настінного кріплення входить детальний посібник зі встановлення і всі необхідні складові.
- Не використовуйте гвинти, які не відповідають стандартним технічним характеристикам гвинтів VESA.
- Не використовуйте гвинти, довші за стандартні розміри або які не відповідають технічним характеристикам VESA. Надто довгі гвинти можуть завдати пошкоджень внутрішнім деталям виробу.
- Для настінних кріплень, які не відповідають стандартним технічним характеристикам VESA, розмір гвинтів може відрізнятися залежно від характеристик настінного кріплення.
- Не закручуйте гвинти надто сильно, оскільки це може пошкодити пристрій або спричинити його падіння, яке може призвести до травмування користувача. Компанія Samsung не несе відповідальності за такі випадки.
- Компанія Samsung не несе відповідальності за пошкодження виробу або отримання травм користувачем у разі використання кріплення, іншого аніж VESA, або будь-якого невідповідного кріплення, а також у випадку недотримання користувачем вказівок щодо встановлення виробу.
- Не монтуйте телевізор із нахилом понад 15 градусів.

Тип пристрою	Розмір діагоналі, дюйми	Технічні характеристики VESA (A x B)	Стандартний гвинт	Кількість
Плазмова панель	43~51	400 X 400	M8	4
	60~64	600 X 400		

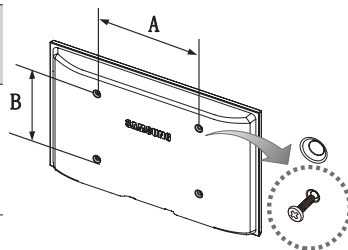

Не встановлюйте комплект настінного кріплення, коли телевізор увімкнено. Це може призвести до травмування користувача внаслідок ураження електричним струмом.

Кріплення телевізора на настінному кронштейні



Увага. Не тягніть, не штовхайте і не залазьте на телевізор, інакше він може впасти. Особливо зверніть увагу на те, щоб діти не виснули на телевізорі і не розхитували його. В іншому разі телевізор може перевернутись і призвести до серйозної травми чи смерті. Дотримуйтесь усіх заходів безпеки, зазначених на вкладеній листівці з правилами техніки безпеки. З міркувань безпеки для додаткової стабільності пристрою скористайтесь засобом проти падіння, як вказано нижче.

Вказівки щодо запобігання падінню телевізора

1. Вставте гвинти у скоби та надійно зафіксуйте їх на стіні. Перевірте, чи гвинти надійно зафіксовані на стіні.
 - 🔩 Залежно від типу стіни можуть знадобитися додаткові засоби, наприклад анкери.
 - 🔩 Оскільки скоби, гвинти і шнурок не додаються, придбайте їх додатково.
2. Викрутіть гвинти із гнізд посередині на задній панелі телевізора, вставте їх у скоби і знову вкрутіть у гнізда.
 - 🔩 Гвинти можуть не постачатися разом із виробом. У такому разі придбайте гвинти, які відповідають поданим далі технічним характеристикам.
 - 🔩 Технічні характеристики гвинтів
 - Для моделей з екраном 43-64 дюйми: M8
3. З'єднайте скоби на телевізорі зі скобами на стіні міцним шнурком і надійно зав'яжіть його.
 - 🔩 **ПРИМІТКА**
 - Встановлюйте телевізор близько до стіни, щоб він не перевернувся назад.
 - Задля безпеки протягніть шнурок так, щоб скоби на стіні були на рівні або нижче скоб на телевізорі.
 - Перш ніж пересувати телевізор, розв'яжіть шнурок.
4. Перевірте надійність усіх з'єднань. Час від часу перевіряйте з'єднання на наявність пошкодження чи послаблення. Якщо у вас виникли сумніви щодо надійності з'єднань, зверніться до професійного монтажника.

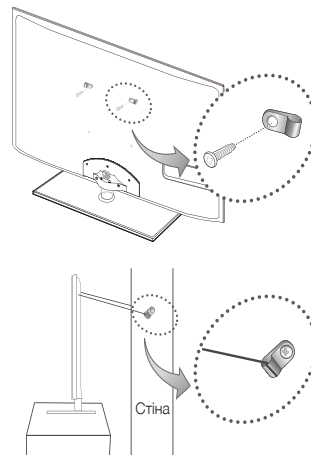

Усунення несправностей

Якщо ви маєте будь-які запитання щодо роботи телевізора, спершу перегляньте цей список. Якщо жодна з поданих порад не допоможе вирішити вашу проблему, перегляньте на веб-сайті www.samsung.com розділ підтримки або зателефонуйте у центр телефонного обслуговування, перелік яких подається на останній сторінці цього посібника.

Неполадка	Вирішення і пояснення
Телевізор не вмикається.	<ul style="list-style-type: none"> Упевніться, що кабель живлення змінного струму надійно під'єднано до настінної розетки і телевізора. Перевірте, чи працює настінна розетка. Спробуйте скористатися кнопкою P на телевізорі, щоб перевірити, чи проблема не в самому пульті дистанційного керування. Якщо телевізор увімкнеться, дивіться нижче пункт «Пульт дистанційного керування не працює».
Зображення/відео відсутнє.	<ul style="list-style-type: none"> Перевірте з'єднання кабелів (від'єднайте і знову під'єднайте всі кабелі телевізора і зовнішніх пристроїв). Встановіть вихідний відеосигнал зовнішнього пристрою (декодера каналів кабельного чи супутникового телебачення, DVD-програвача, Blu-ray-програвача та ін.) відповідно до вхідного сигналу телевізора. Наприклад, якщо зовнішній пристрій передає вихідний сигнал HDMI, його слід під'єднати до входу HDMI на телевізорі. Перевірте, чи під'єднані пристрої увімкнено. Перевірте, чи правильно вибрано джерело вхідного сигналу. Перезавантажте під'єднаний пристрій шляхом повторного під'єднання його кабелю живлення.
Пульт дистанційного керування не працює.	<ul style="list-style-type: none"> Замініть батареї пульта дистанційного керування, розташувачи їх з урахуванням полярності (+/-). Почистьте вікно передачі сигналу пульта дистанційного керування. Спробуйте спрямувати пульт безпосередньо на телевізор на відстані 1,5-1,8 м від нього.
Пульт дистанційного керування декодера кабельних чи супутникових каналів не спрацьовує для увімкнення або вимкнення телевізора та регулювання гучності.	<ul style="list-style-type: none"> Запрограмуйте пульт дистанційного керування декодера каналів кабельного/супутникового телебачення для роботи з телевізором. Код для телевізора SAMSUNG дивіться в посібнику користувача декодера кабельного чи супутникового телебачення.

 Деякі з наведених вище зображень і функцій доступні тільки у певних режимах.

 Ви маєте змогу завантажувати найновіше програмне забезпечення з веб-сайту (samsung.com → Support (Підтримка) → Downloads (Центр завантажень)) через з'єднання USB.

Ліцензія



Зберігання та обслуговування

Якщо на екрані телевізора є наліпки і якщо їх видалити, екран буде брудним. Почистьте екран для перегляду.

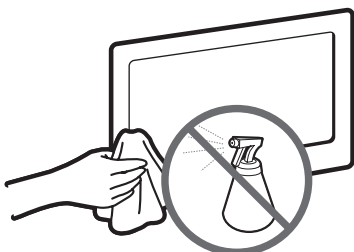

Не розпилюйте воду безпосередньо на виріб. Будь-яка рідина, потрапивши всередину виробу, може спричинити несправність, пожежу або ураження електричним струмом.

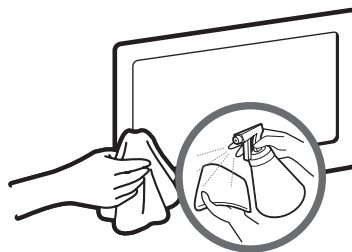

Витирайте виріб м'якою ганчіркою, змоченою невеликою кількістю води. Не використовуйте займисту рідину (наприклад, бензин, розчинники) чи засіб для чищення.

Технічні характеристики

Роздільна здатність екрана	1920 X 1080	
Вимоги щодо навколишнього середовища	від 10°C до 40°C (від 50°F до 104°F)	
Робоча температура	10%-80% без конденсації	
Робоча вологість	від -20°C до 45°C (від -4°F до 113°F)	
Температура зберігання	5%-95% без конденсації	
Телевізійна система	Аналогове мовлення: В/Г, D/К, L, I (залежно від регіону) Цифрове мовлення: DVB-T2/DVB-C/DVB-S2	
Система кольору/відео	Аналогове мовлення: PAL, SECAM, NTSC-4.43, NTSC-3.58, PAL60 Цифрове мовлення: MPEG-2 MP@ML, MPEG-4, H.264/AVC MP@L3, MP@L4.0, HP@L4.0	
Система звуку	BG, DK, L, NICAM, MPEG1, DD, DD+, HEAAC	
HDMI IN	Відео: 1080 24p, 1080p, 1080i, 720p, 576p, 480p Аудіо: 2-канальний звук Linear PCM 32/44,1/48 кГц, 16/20/24 біт.	
Поворот підставки (вліво/вправо)	-20° ~ 20°	
Модель	PS51E6507E	PS60E6507E
Розмір екрана	51 дюйми	60 дюйми
Звук (вихідний)	10 Вт x 2	
Розміри (ШxВxГ)		
Корпус	1193,0 x 714,0 x 56,0 мм	1394,3 x 832,6 x 56,0 мм
З підставкою	1193,0 x 787,9 x 305,0 мм	1394,3 x 908,2 x 335,0 мм
Вага		
Без підставки	20,7 кг	29,5 кг
З підставкою	25,4 кг	35,2 кг

✎ Конструкцію та технічні характеристики може бути змінено без попередження.

✎ Номінальні параметри живлення та відомості про енергоспоживання для цього виробу вказано на наліпці.

Відеокодек

Розширення файлу	Контейнер	Відеокодек	Роздільна здатність	Частота кадрів (кадрів на секунду)	Швидкість передачі даних (Мбіт/с)	Аудіокодек	
*.avi *.mkv *.asf *.wmv *.mp4 *.3gp *.vro *.mpg *.mpeg *.ts *.tp *.trp *.mov *.flv *.vob *.svi *.m2ts *.mts *.divx	AVI MKV ASF MP4 3GP VRO VOB PS TS	Divx 3.11/4.x/5.x/6.x	1920 X 1080	6 – 30	30	AC3 LPCM ADMP3(IMA, MS) AAC HE-AAC WMA DD+ MPEG(MP3) DTS Core G.711(A-Law, μ -Law)	
MPEG4 SP / ASP							
H.264 BP/MP/HP							
*.mpg *.mpeg		MP4	Motion JPEG		640 X 480		8
*.ts *.tp *.trp *.mov *.flv *.vob *.svi *.m2ts *.mts *.divx		VRO VOB PS TS	Window Media Video v9		1920 X 1080		30
MPEG2							
MPEG1							
*.webm	WebM	VP8	1920x1080	6–30	8	Vorbis	

Інші обмеження

- Якщо вміст або контейнер містять помилку, відеовміст не відтворюватиметься належним чином.
- Звук і відео можуть не відтворюватись, якщо стандартна швидкість передачі даних чи частота кадрів є вищою за вказану в таблиці вище.
- Якщо покажчик містить помилку, функція пошуку не підтримуватиметься.
- Відео може не відтворюватись належним чином через мережу.
- Якщо швидкість передачі даних відео перевищує 10 Мбіт/с, для відкриття меню може знадобитися більше часу.
- Деякі пристрої USB та цифрові камери можуть бути несумісними з програвачем.

Відеокодек

- Підтримується до H.264, рівень 4.1.
- H.264 FMO / ASO / RS, VC1 SP / MP / AP L4 не підтримуються.
- Для усіх відеокодеків, крім VP8, VP6:
 - менше 1280 x 720: макс. 60 кадрів
 - більше 1280 x 720: макс. 30 кадрів
- GMC не підтримується.
- Підтримується лише режим «Вгорі/Внизу» і «Поряд» SVAF.

Аудіокодек

- WMA 9, 10 Pro підтримує 5.1-канальний звук і профіль M2 (крім режиму LBR M0).
- Кодек WMA Lossless не підтримується.
- Якщо Vorbis є лише у контейнері Webm, підтримується макс. 2-канальний звук.

Роздільна здатність екрана

Режим	Роздільна здатність	Горизонтальна частота (кГц)	Вертикальна частота (Гц)	Частота піксельної синхронізації (МГц)	Полярність синхронізації (Г/В)
IBM	640 X 350	31,469	70,086	25,175	+/-
	720 X 400	31,469	70,087	28,322	-/+
MAC	640 X 480	35,000	66,667	30,240	-/-
	832 X 624	49,726	74,551	57,284	-/-
	1152 X 870	68,681	75,062	100,000	-/-
VESA DMT	640 X 480	31,469	59,940	25,175	-/-
	640 X 480	37,861	72,809	31,500	-/-
	640 X 480	37,500	75,000	31,500	-/-
	800 X 600	37,879	60,317	40,000	+/+
	800 X 600	48,077	72,188	50,000	+/+
	800 X 600	46,875	75,000	49,500	+/+
	1024 X 768	48,363	60,004	65,000	-/-
	1024 X 768	56,476	70,069	75,000	-/-
	1024 X 768	60,023	75,029	78,750	+/+
	1152 X 864	67,500	75,000	108,000	+/+
	1280 X 720	45,000	60,000	74,250	+/+
	1280 X 800	49,702	59,810	83,500	-/+
	1280 X 1024	63,981	60,020	108,000	+/+
	1280 X 1024	79,976	75,025	135,000	+/+
	1366 X 768	47,712	59,790	85,500	+/+
	1440 X 900	55,935	59,887	106,500	-/+
	1600 x 900RB	60,000	60,000	108,000	+/+
1680 X 1050	65,290	59,954	146,250	-/+	
1920 X 1080	67,500	60,000	148,500	+/+	

ПРИМІТКА

- Режим черезрядкової розгортки не підтримується.
- У разі вибору нестандартного відеоформату зображення може не відображатися належним чином.

Рекомендації – лише для ЄС



- Ця компанія Samsung Electronics стверджує, що цей телевізор із плазмовим екраном відповідає усім важливим вимогам та іншим відповідним положенням Директиви 1999/5/EC.
- Офіційну Декларацію сумісності шукайте за адресою <http://www.samsung.com>, перейдіть до розділу «Support (Підтримка) > Search Product Support (Пошук з підтримки продукту)» і введіть номер моделі.
- Цей виріб можна використовувати лише у приміщенні.
- Цей виріб можна використовувати в усіх країнах ЄС.

***This page is intentionally
left blank.***